



EDEN[®]

...art for bathroom

Výrobca kúpeľňového nábytku

katalóg cenník 2023/2024

KÚPEĽŇOVÝ

NÁBYTOK

SANITA | ZRKADLÁ | ŽĽABY | SPRCHOVÉ KÚTY | OSVETLENIE
VANE A VANIČKY Z LIATEHO MRAMORU | DOPLNKY

Doporučené predajné ceny v EUR s DPH, platné od 15. 7. 2023

www.edenmalacky.sk

Spoločnosť EDEN CZ s.r.o. je rýdzo českou spoločnosťou s viac ako 26-ročnou tradíciou v oblasti výroby kúpeľňového nábytku. Charakterizuje nás 26 rokov skúseností, kvalitné a bezchybné spracovanie, vlastná registrovaná značka EDEN, podrobný katalóg, veľký výber umývadlových a doplnkových skriniek, veľká škála zrkadiel, zrkadlových skriní a osvetlenia. Včasné dodávky, veľké skladové zásoby skriniek v bielom dizajne. Vyrobíme akýkoľvek nábytok na mieru podľa želania zákazníka.

Výstavná a vzorková predajňa v Slovenskej republike:

EDEN SK s.r.o., Brnenská 7, 90101 Malacky

Objednávky a dopyt zasielajte na e-mail: objednavky@edensk.sk

tel.: +421 (0)34 7741 390, 391, 392

mobil: +421 (0)911 476 002

Farebné povrchové úpravy

| | | | | | | | |
|----------------------------------|---------------------------------------|---|---------------------------------------|---|-----------------------------------|---|---|
| M1 LTD biela | M12 LTD jaseň lyon pieskový | M16 LTD orech aida tabak | M19 LTD orech tiepelo | M20 LTD dub nebraska prírodný | M21 LTD fineline mocca | M22 LTD coffee urban oak | M24 LTD dub white craft |
| M25 LTD dub grey craft | M26 LTD dub gold craft | M28 LTD staré drevo | M41 LTD dub halifax biely | M44 LTD dub halifax prírodný | M45 LTD cobalt grey | M46 LTD betón tmavý | M47 LTD dub halifax tabak |
| M66 LTD dub legnano | F0 fólia uní šedá mat | F1 fólia biela lesk | F4 fólia staré drevo mat | F5 fólia dub sivo-hnedý mat | F6 fólia grafit mat | F7 fólia orech pacifik prírodný | F8 fólia sonoma tmavá |
| F10 fólia avola hnedá | F11 fólia akácia | F12 fólia orech pacifik tabak | F13 fólia magnólia biela | F14 fólia venge | F16 fólia borovica jura | F17 fólia dub prírodný | F19 fólia dub prírodný Hamilton |
| K1 LTD biela lesk | K2 LTD antracit lesk | L1 lak biely lesk | L7 lak bordó SL192 | L8 lak antracit mat RAL 7043 | L9 lak čierny mat | ML4 masív dub cerový | ML5 masív smrek |
| ML6 morený orech lak | MG1 LTD mirror gloss biela | MG2 LTD mirror gloss antracit | MG3 LTD mirror gloss čierna | T1 akrylát biely lesk | T3 akrylát čierny lesk | | |



EDEN SK si vyhradzuje právo na zmenu technických parametrov a cien bez predchádzajúceho upozornenia. Zobrazenie farieb je limitované technológiou tlače a nemusí celkom zodpovedať skutočnosti. Jednotlivé detaily si, prosím, overte na www.edenmalacky.sk. Výrobca nepreberá žiadnu zodpovednosť za prípadné chyby a omyly. Tento cenník ruší platnosť všetkých predchádzajúcich cenníkov.

Farebné odtiene povrchovej úpravy RAL/Sayerlack, ktorú poskytujeme za príplatok.

KÚPEĽŇOVÝ NÁBYTOK

EXCLUSIVE

| | |
|------------------------------------|---------|
| séria TOPAZ NEW | 4 – 5 |
| séria KARNEOL..... | 6 – 7 |
| séria OLIVÍN..... | 8 – 9 |
| séria OLIVÍN MAX..... | 10 – 11 |
| séria CAPE TOWN NEW | 12 – 13 |
| séria VLTAVÍN..... | 14 – 15 |
| séria BRONZIT..... | 16 – 17 |
| séria FLUORIT UP..... | 18 – 19 |
| séria DIAMANT..... | 20 – 21 |
| séria MOONLIGHT NEW | 22 – 23 |
| séria DOUBLE KER..... | 24 – 25 |
| séria TENDER..... | 26 – 27 |
| séria MASSIVE..... | 28 – 29 |
| séria FIRENZE/ FIRENZE PATINA..... | 30 – 31 |
| séria SMARAGD..... | 32 – 33 |
| séria BERYL..... | 34 – 35 |

COMFORT

| | |
|-------------------------------|---------|
| séria CITRÍN NEW | 36 – 37 |
| séria PLATE..... | 38 – 39 |
| séria BLEND PLATE..... | 40 – 41 |
| séria BLEND SLIM..... | 42 – 43 |
| séria BLEND..... | 44 – 45 |
| séria FLATA..... | 46 – 47 |
| séria AZURIT..... | 48 – 49 |
| séria LIBRA..... | 50 – 51 |
| séria LINE..... | 52 – 53 |
| séria LUXURY..... | 54 – 55 |
| séria DUDEN..... | 56 – 57 |
| séria PLUS X..... | 58 – 59 |
| séria SACRA..... | 60 – 61 |
| séria VALS..... | 62 – 63 |
| séria JIKA Cube/Petit..... | 64 – 65 |
| SMOOTH/CRAFT..... | 66 |
| RIVA NEW | 67 |
| LARA SLIM/LARA..... | 67 |

SORTIMENT PRE KÚPEĽNE

| | |
|--|----------------------|
| MODULO – nerezové WC skrinky na zabudovanie..... | 68 – 69 |
| Osvetlenie..... | 70 – 71 |
| Alkor – exkluzívne zrkadlové skrinky TRIGA..... | 72 – 73 |
| Zrkadlá TRIGA s LED osvetlením NEW | 74 – 83 |
| Zrkadlá GALAXY s LED osvetlením NEW | 84 – 87 |
| Zrkadlá PRESTIGE v hliníkovom ráme s LED osvetlením NEW | 88 |
| LED 45° – exkluzívne zrkadlové skrinky..... | 89 |
| Drevené zrkadlové skrinky..... | 90 – 91 |
| EDEN keramika EDEN KER..... | 92 – 93 |
| Akrylátové vane LAUFEN PRO..... | 94 |
| WC JIKA Euroline N, JIKA Dino..... | 95 |
| Voľne stojace vane z liateho mramoru..... | 96 – 98 |
| Závesné WC bez elektriny TECEone..... | 99 |
| Sprchové kúty SANSWISS | |
| WALK-IN EASY..... | 100 |
| ANNEA..... | 101 – 106 |
| DIVERA..... | 107 NEW – 108 |
| ARELIA NEW | 109 – 116 |
| Sprchové vaničky z liateho mramoru..... | 117 |
| Sanitárna technika ALCA | |
| WC moduly a keramika NEW | 118 – 119 |
| Plastové podlahové žľaby..... | 120 |
| Nerezové podlahové žľaby..... | 121 – 122 |
| Nerezové spádové lišty, sifóny..... | 123 |



Výrobky, kúpeľňový nábytok alebo jednotlivé série označené týmto piktogramom držíme skladom.

Pri kúpeľňovom nábytku skladový program platí pre biele prevedenie.

Medzipredaj vyhradený, prosím, informujte sa.

Skladom držíme aj výrobky, ktorých popis a cena sú napísané červenou farbou.



humidityproof + ABS
ABS hrany lepené PUR lepidlom
= Najvyššia vodeodolnosť
a prínavosť materiálu



20 000 CYCLES
najkvalitnejšie dverné
pánty testované
na 30 000 cyklov



PUSH TO OPEN
bezúchytkový systém
otvorenia dveríok



**Plnovýsuvné pojazdy
zásuviek**



TEST 30 kg
zásuvky s nosnosťou 30 kg

**Naskenujte kód pri sériách
do mobilného zariadenia pre prístup
k vždy aktuálnym cenám ONLINE***

* vyžaduje internetové pripojenie





NEW



Závesná skrinka s keramikým umývadlom Tria TO100Z F1F1 M26 LED, zrkadlová skrinka s LED podsvietením TOG0100 F1 M26.

TOPAZ

korpus a čelná plocha biela fólia lesk, fólie mat alebo LTD dekór

- rozmery sú uvedené v poradí: šírka / výška / hĺbka
- rozmer umývadlových skriniek je uvedený bez výšky umývadla
- označenie Z v kóde výrobku – 1x zásuvka
- zásuvky sú vybavené systémom tichého dovierania
- označenie LED v kóde umývadlových skriniek – LED podsvietenie niky
- zrkadlá alebo zrkadlové skrinky, ktorých súčasťou nie je osvetlenie, nie sú konštrukčne pre osvetlenie pripravené
- umývadlá sú dodávané bez vodovodných batérií
- výrobok je určený do kúpeľní, nie je však prispôsobený na dlhodobý priamy styk s vodou



detail otvorenej skrinky s vnútornou zásuvkou

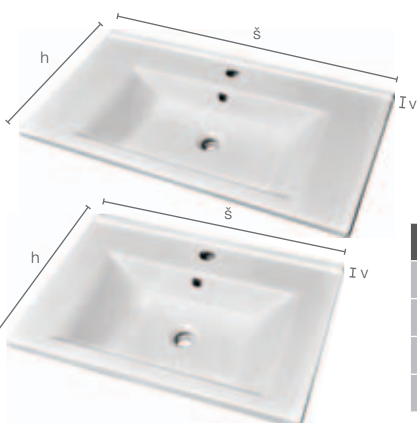

← umývadlá Tria



| kód umývadla | š | v | h | cena |
|--------------|-----|-----|----|-------|
| 9055 | 55 | 1,7 | 47 | 129,- |
| 9065 | 66 | 1,7 | 47 | 139,- |
| 9085 | 86 | 1,7 | 47 | 159,- |
| 9100 | 101 | 1,7 | 47 | 199,- |



| závesná skrinka s keramickým umývadlom | | | | |
|--|--|----------------|--------------|----------|
| Kód | Popis | Cena MxxMyyMzz | Cena F1F1Mzz | Cena RAL |
| TO65 Z xxyyzz | 62x58x44 Tria 65x2x45,5 1x zásuvka, 1x nika | 699,- | 795,- | 1055,- |
| TO75 Z xxyyzz | 72x58x44 Tria 75x2x45,5 1x zásuvka, 1x nika | 725,- | 829,- | 1029,- |
| TO85 Z xxyyzz | 82x58x44 Tria 85x2x45,5 1x zásuvka, 1x nika | 765,- | 879,- | 1055,- |
| TO100 Z xxyyzz | 97x58x44 Tria 100x2x45,5 1x zásuvka, 1x nika | 835,- | 949,- | 1099,- |



| závesná skrinka s keramickým umývadlom s LED podsvetlením | | | | |
|---|---|--------|--------|--------|
| TO65 Z LED xxyyzz | 62x58x44 Tria 65x2x45,5 1x zásuvka, 1x nika 1 ks LED osvetlenie | 885,- | 979,- | 1055,- |
| TO75 Z LED xxyyzz | 72x58x44 Tria 75x2x45,5 1x zásuvka, 1x nika 1 ks LED osvetlenie | 909,- | 1015,- | 1029,- |
| TO85 Z LED xxyyzz | 82x58x44 Tria 85x2x45,5 1x zásuvka, 1x nika 1 ks LED osvetlenie | 949,- | 1059,- | 1055,- |
| TO100 Z LED xxyyzz | 97x58x44 Tria 100x2x45,5 1x zásuvka, 1x nika 1 ks LED osvetlenie | 1019,- | 1135,- | 1099,- |



| zrkadlová skrinka s nikou v spodnej časti bez osvetlenia | | | | |
|--|--------------------------------------|-------|-------|--------|
| TOG65 xxzz | 65x76x18 2 ks + 2 ks polica sklo | 489,- | 499,- | 1055,- |
| TOG75 xxzz | 75x76x18 2 ks + 2 ks polica sklo | 509,- | 519,- | 1029,- |
| TOG85 xxzz | 85x76x18 2 ks + 2 ks polica sklo | 529,- | 549,- | 1055,- |
| TOG100 xxzz | 100x76x18 2 ks + 2 ks polica sklo | 549,- | 579,- | 1099,- |



| zrkadlová skrinka s nikou v spodnej časti s vrchným LED osvetlením | | | | |
|--|---|-------|-------|--------|
| TOGO65 xxzz | 65x76x18 2 ks + 2 ks polica sklo 1 ks LED osvetlenie | 699,- | 699,- | 1055,- |
| TOGO75 xxzz | 75x76x18 2 ks + 2 ks polica sklo 1 ks LED osvetlenie | 749,- | 749,- | 1029,- |
| TOGO85 xxzz | 85x76x18 2 ks + 2 ks polica sklo 1 ks LED osvetlenie | 789,- | 789,- | 1055,- |
| TOGO100 xxzz | 100x76x18 2 ks + 2 ks polica sklo 1 ks LED osvetlenie | 819,- | 819,- | 1099,- |

MOŽNOSTI FARIEB KORPUSU **xx** a ČELNEJ PLOCHY **yy** a NIKY **zz**

| | | | | | | |
|-----------------------------------|---------------------------------------|------------------------------------|---------------------------------|---|----------------------------------|-------------------------------------|
| F1 fólia biela lesk | M12 LTD jaseň lyon pieskový | M16 LTD orech aída tabak | M19 LTD orech tiepelo | M20 LTD dub nebraska prírodný | M21 LTD fineline mocca | M22 LTD coffee urban oak |
| M24 LTD dub white craft | M25 LTD dub grey craft | M26 LTD dub gold craft | M28 LTD staré drevo | M44 LTD dub halifax prírodný | M45 LTD cobalt grey | M47 LTD dub halifax tabak |



Farebné odtiene povrchovej úpravy RAL/Sayerlack.



odkladacia doska pod umývadlo KN120 RAL 7043 mat, závesná skrinka KN80Z M20 RAL 7043 mat, keramická umývadlová misa Lauren lno 50 x 35, zrkadlo ATYP 160 x 60, osvetlenie Simple š. 60

KARNEOL

Korpus a čelná plocha fólia biela lesk alebo LTD dekór. Odkladacia doska lak mat alebo lesk.

- rozmery sú uvedené v poradí: šírka / výška / hĺbka
- určenie pravá /P alebo ľavá /L je dané umiestnením pántov z čelného pohľadu na skrinku
- označenie Z v kóde výrobku – 1x zásuvka
- označenie ZZ v kóde výrobku – 2x zásuvka
- zásuvky sú vybavené systémom push open
- u odkladacích dosiek pod umývadlo KN80, KN100 a KN120 je nutné k výrobe dodať vyplnený formulár alebo výkres s upresnením pozície a veľkosti otvoru pre odpad umývadla
- umývadlá sú dodávané bez vodovodných batérií
- výrobok je určený do kúpeľní, nie je však prispôsobený na dlhodobý priamy styk s vodou

↓ detail umývadla Konter 3064, dodávame bez keramickej zátky

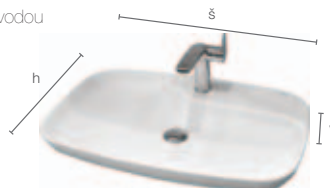
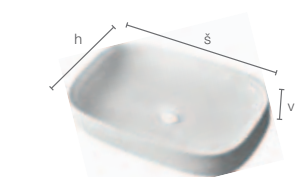

| kód umývadla | š | v | h | cena |
|----------------------|----|------|----|-------|
| 3064 biela | 65 | 12,5 | 40 | 199,- |
| 3064110 čierna matná | 65 | 12,5 | 40 | 269,- |

↑ umývadlové misy Konter



| kód umývadla | š | v | h | cena |
|--------------|----|-----|----|------|
| 074400 | 70 | 9,5 | 43 | 99,- |

← umývadlová misa Nova vrátane otvoru pre stojánkovú umývadlovú batériu



| kód umývadla | š | v | h | cena |
|--------------|----|----|----|-------|
| 3059 | 60 | 14 | 40 | 149,- |

↑ umývadlová misa Siera, vrátane otvoru pre stojánkovú umývadlovú batériu

odklacia doska pod umývadlo
vrátane otvoru pre odpad umývadla

| Kód | Popis | Cena Mxx | Cena RAL |
|----------|-----------|----------|----------|
| KN80 xx | 80x12x50 | 469,- | 425,- |
| KN100 xx | 100x12x50 | 489,- | 459,- |
| KN120 xx | 120x12x50 | 509,- | 505,- |



masívna skrytá konzola, komaxit

| KONZOLA | 4x4x45 | 49,- |
|---------|--------|------|
|---------|--------|------|



zrkadlo RONDO (bez vypínača)

| | | |
|------------|--------|-------|
| Rondo 70 | 70x55 | 165,- |
| Rondo 100 | 100x55 | 195,- |
| Rondo 1200 | 120x55 | 209,- |



závesná skrinka – zásuvka

| Kód | Popis | Cena MxxMyy + F1F1 | Cena RAL |
|-------------|--------------------------------|--------------------|----------|
| KN80Z xxyy | 80x30x50 zásuvka push open | 729,- | 785,- |
| KN100Z xxyy | 100x30x50 zásuvka push open | 789,- | 855,- |



závesná skrinka – 2x zásuvka

| Kód | Popis | Cena MxxMyy + F1F1 | Cena RAL |
|--------------|-----------------------------------|--------------------|----------|
| KN120ZZ xxyy | 100x30x50 2x zásuvka push open | 1069,- | 1135,- |

zrkadlo HORIZONTALE 1
bez vypínača

| | | | |
|---------------|----------|--|-------|
| HORIZONTALE 1 | 80 x 60 | | 315,- |
| HORIZONTALE 1 | 100 x 60 | | 369,- |
| HORIZONTALE 1 | 120 x 60 | | 435,- |

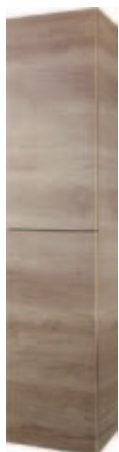

závesná skrinka vysoká

| Kód | Popis | Cena MxxMyy + F1F1 | Cena RAL |
|-------------|---------------------------------------|--------------------|----------|
| KN16/L xxyy | 40x180x25 lavá 1+1 ks policia LTD | 795,- | 889,- |
| KN16/P xxyy | 40x180x25 pravá 1+1 ks policia LTD | 795,- | 889,- |



Celkovú ponuku zrkadiel nájdete v katalógu od strany 74.

Farebné odtiene povrchovej úpravy RAL/Sayerlack.

MOŽNOSTI FARIEB KORPUSU **xx** a ČELNEJ PLOCHY **yy**

| | | | | | | | | | | |
|---|----------------------------------|---|-----------------------------------|----------------------------------|----------------------------------|---|--|---------------------------------------|-------------------------------------|---------------------------------|
| F1 fólia biela lesk | F6 fólia grafit mat | F7 fólia orech pacifik prírodný | F8 fólia sonoma tmavá | F10 fólia avola hnedá | F11 fólia akácia | F12 fólia orech pacifik tabak | F13 fólia magnólia biela | M12 LTD jaseň lyon pieskový | M16 LTD orech aida tabak | M19 LTD orech tiepelo |
| M20 LTD dub nebraska prírodný | M21 LTD fineline mocca | M22 LTD coffee urban oak | M24 LTD dub white craft | M25 LTD dub grey craft | M26 LTD dub gold craft | M28 LTD staré drevo | M44 LTD dub halifax prírodný | M45 LTD cobalt grey | M47 LTD dub halifax tabak | |



závesná skrinka pod umývadlo OL100ZO/P F1FM20, umývadlo Laufen Val 40 x 42,5,
zrkadlová skrinka OLG100/P M20M20, závesná skrinka vysoká OL16/L M20M20

OLIVÍN

korpus a čelná plocha biela fólia lesk alebo LTD dekór

- rozmery sú uvedené v poradí: šírka / výška / hĺbka
- určenie pravá /P alebo ľavá /L je u zrkadlových skriniek dané umiestnením otvorenej časti z čelného pohľadu na skrinku
- určenie pravá /P alebo ľavá /L je u závesnej vysokej bočnej skrinky dané umiestnením pántov z čelného pohľadu na skrinku
- označenie Z v kóde výrobku – 1x zásuvka, označenie ZZ v kóde výrobku – 2x zásuvka
- zásuvky sú vybavené systémom push open
- u závesných skriniek pod umývadlo je nutné k výrobe dodať vyplnený formulár alebo výkres s upresnením pozície a veľkosti otvoru pre odpad umývadla
- zrkadlá alebo zrkadlové skrinky, ktorých súčasťou nie je osvetlenie, nie sú konštrukčne pre osvetlenie pripravené
- umývadlá sú dodávané bez vodovodných batérií
- výrobok je určený do kúpeľní, nie je však prispôsobený na dlhodobý priamy styk s vodou
- zásuvka je vybavená praktickým organizérom



← detail organizéra v hornej zásuvke



závesná skrinka pod umývadlo OL100ZO/P F1FM20, umývadlo Laufen Val 40 x 42,5,
zrkadlová skrinka OLG100/P M20M20, závesná skrinka vysoká OL16/L M20M20



| kód umývadla | š | v | h | cena |
|--------------|----|-----|----|------|
| 074400 | 70 | 9,5 | 43 | 99,- |

← umývadlová misa Nova vrátane otvoru pre stojánkovú umývadlovú batériu



| závesná skrinka pod umývadlo – zásuvka | | | |
|--|--------------------------------|---------------------|----------|
| Kód | Popis | Cena MxxMyy +FxxFyy | Cena RAL |
| OL60Z xxyy | 60x22x50 zásuvka push open | 699,- | 689,- |
| OL70Z xxyy | 70x22x50 zásuvka push open | 725,- | 715,- |
| OL80Z xxyy | 80x22x50 zásuvka push open | 755,- | 745,- |
| OL90Z xxyy | 90x22x50 zásuvka push open | 785,- | 769,- |
| OL100Z xxyy | 100x22x50 zásuvka push open | 809,- | 795,- |
| OL120ZZ xxyy | 120x22x50 2x zásuvka push open | 1089,- | 1069,- |



| zrkadlová skrinka s otvorenou bočnou skrinkou, bez osvetlenia | | | |
|---|--|---------------------|----------|
| Kód | Popis | Cena MxxMzz +FxxMzz | Cena RAL |
| OLG80/L xxzz | 50+30x60x18 ľavá 2 ks policia sklo 2 ks policia LTD | 609,- | 880,- |
| OLG80/P xxzz | 50+30x60x18 pravá 2 ks policia sklo 2 ks policia LTD | 609,- | 880,- |



| závesná skrinka pod umývadlo – zásuvka, nika | | | |
|--|--|---------------------|----------|
| Kód | Popis | Cena MxMyMz +FxFyFz | Cena RAL |
| OL80ZO/L xxyyzz | 50+30x22x50 zásuvka push open nika vľavo | 829,- | 975,- |
| OL80ZO/P xxyyzz | 50+30x22x50 zásuvka push open nika vpravo | 829,- | 975,- |
| OL90ZO/L xxyyzz | 60+30x22x50 zásuvka push open nika vľavo | 855,- | 1005,- |
| OL90ZO/P xxyyzz | 60+30x22x50 zásuvka push open nika vpravo | 855,- | 1005,- |
| OL100ZO/L xxyyzz | 70+30x22x50 zásuvka push open nika vľavo | 855,- | 1029,- |
| OL100ZO/P xxyyzz | 70+30x22x50 zásuvka push open nika vpravo | 855,- | 1029,- |
| OL120ZZO/L xxyyzz | 90+30x22x50 2x zásuvka push open nika vľavo | 905,- | 1085,- |
| OL120ZZO/P xxyyzz | 90+30x22x50 2x zásuvka push open nika vpravo | 905,- | 1085,- |



| zrkadlová skrinka s otvorenou bočnou skrinkou, bez osvetlenia | | | |
|---|--|---------------------|----------|
| Kód | Popis | Cena MxxMzz +FxxMzz | Cena RAL |
| OLG90/L xxzz | 60+30x60x18 ľavá 2 ks policia sklo 2 ks policia LTD | 639,- | 925,- |
| OLG90/P xxzz | 60+30x60x18 pravá 2 ks policia sklo 2 ks policia LTD | 639,- | 925,- |
| OLG100/L xxzz | 70+30x60x18 ľavá 2 ks policia sklo 2 ks policia LTD | 675,- | 975,- |
| OLG100/P xxzz | 70+30x60x18 pravá 2 ks policia sklo 2 ks policia LTD | 675,- | 975,- |
| OLG120/L xxzz | 90+30x60x18 ľavá 2 ks policia sklo 2 ks policia LTD | 705,- | 1005,- |
| OLG120/P xxzz | 90+30x60x18 pravá 2 ks policia sklo 2 ks policia LTD | 705,- | 1005,- |



| zrkadlová skrinka s osvetlením (bez vypínača) | | | |
|---|-----------------------------|--------------|----------|
| Kód | Popis | Cena Mxx+Fxx | Cena RAL |
| VTGO60 xx | 60x60x18 2 ks policia sklo | 549,- | 619,- |
| VTGO70 xx | 70x60x18 2 ks policia sklo | 569,- | 655,- |
| VTGO80 xx | 80x60x18 2 ks policia sklo | 589,- | 689,- |
| VTGO100 xx | 100x60x18 2 ks policia sklo | 635,- | 769,- |



| závesná skrinka vysoká | | | |
|------------------------|------------------------------------|---------------------|----------|
| Kód | Popis | Cena MxxMyy +FxxFyy | Cena RAL |
| KN16/L xxyy | 40x180x25 ľavá 1+1 ks policia LTD | 869,- | 975,- |
| KN16/P xxyy | 40x180x25 pravá 1+1 ks policia LTD | 869,- | 975,- |



| kôš | | | |
|------|----------|------|----------|
| BYHO | Popis | Cena | Cena RAL |
| | 25x15x29 | | 14,90 |



| kód umývadla | š | v | h | cena |
|----------------------|----|------|----|-------|
| 3064 biela | 65 | 12,5 | 40 | 199,- |
| 3064110 čierna matná | 65 | 12,5 | 40 | 269,- |

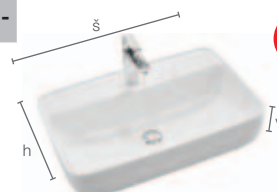

| kód umývadla | š | v | h | cena |
|--------------|----|----|----|-------|
| 3059 | 60 | 14 | 40 | 149,- |

↑ umývadlová misa Siera, vrátane otvoru pre stojánkovú umývadlovú batériu

Farebné odtiene povrchovej úpravy RAL/Sayerlack.



↑ umývadlové misy Kontor

MOŽNOSTI FARIEB KORPUSU xx a ČELNEJ PLOCHY yy a NIKY zz

| | | | | | | | | | | |
|---|----------------------------------|---|-----------------------------------|----------------------------------|----------------------------------|---|--|---------------------------------------|-------------------------------------|---------------------------------|
| F1 fólia biela lesk | F6 fólia grafit mat | F7 fólia orech pacifik prírodný | F8 fólia sonoma tmavá | F10 fólia avola hnedá | F11 fólia akácia | F12 fólia orech pacifik tabak | F13 fólia magnólia biela | M12 LTD jaseň lyon pieskový | M16 LTD orech aida tabak | M19 LTD orech tiepelo |
| M20 LTD dub nebraska prírodný | M21 LTD fineline mocca | M22 LTD coffee urban oak | M24 LTD dub white craft | M25 LTD dub grey craft | M26 LTD dub gold craft | M28 LTD staré drevo | M44 LTD dub halifax prírodný | M45 LTD cobalt grey | M47 LTD dub halifax tabak | |



závesná skrinka pod umývadlo OM120ZZOO/P FIFIM20, umývadlo Laufen Val 40 x 42,5, zrkadlová skrinka OLG080 M20M20, závesná skrinka vysoká OL16/L M20M20

OLIVÍN MAX

korpus a čelná plocha biela fólia lesk alebo LTD dekór

- rozmery sú uvedené v poradí: šírka / výška / hĺbka
- určenie pravá /P alebo ľavá /L je u zrkadlových skriniek dané umiestnením otvorenej časti z čelného pohľadu na skrinku
- určenie pravá /P alebo ľavá /L je u závesnej vysokej bočnej skrinky dané umiestnením pántov z čelného pohľadu na skrinku
- označenie ZZ v kóde výrobku – 2x zásuvka
- zásuvky sú vybavené systémom push open
- u závesných skriniek pod umývadlo je nutné k výrobe dodať vyplnený formulár alebo výkres s upresnením pozície a veľkosti otvoru pre odpad umývadla
- zrkadlá alebo zrkadlové skrinky, ktorých súčasťou nie je osvetlenie, nie sú konštrukčne pre osvetlenie pripravené
- umývadlá sú dodávané bez vodovodných batérií
- výrobok je určený do kúpeľní, nie je však prispôbený na dlhodobý priamy styk s vodou
- zásuvka je vybavená praktickým organizérom

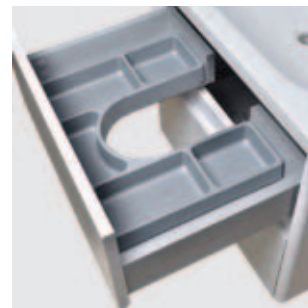

detail organizéra v hornej zásuvke

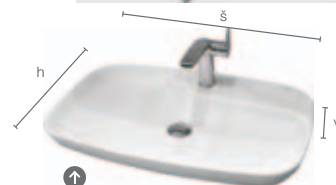

umývadlová misa Nova vrátane otvoru pre stojánkovú umývadlovú batériu

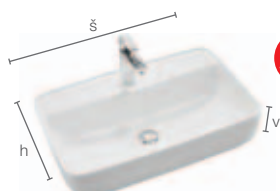

NEW

| kód umývadla | š | v | h | cena |
|--------------|----|----|----|-------|
| 3059 | 60 | 14 | 40 | 149,- |

umývadlová misa Siera, vrátane otvoru pre stojánkovú umývadlovú batériu

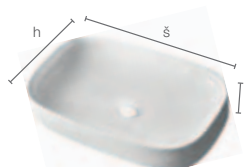

umývadlové misy Konter

OSVETLENÉ

| kód umývadla | š | v | h | cena |
|--------------|----|-----|----|------|
| 074400 | 70 | 9,5 | 43 | 99,- |

OSVETLENÉ

| kód umývadla | š | v | h | cena |
|----------------------|----|------|----|-------|
| 3064 biela | 65 | 12,5 | 40 | 199,- |
| 3064110 čierna matná | 65 | 12,5 | 40 | 269,- |

závesná skrinka pod umývadlo
2x zásuvka, 1x veľká nika

| Kód | Popis | Cena MxxMyMz +FxxFyyMz | Cena RAL |
|----------------------|--|------------------------------|-------------|
| OM80ZZO/L xxyyzz | (50+30)x42x50, zásuvka push open, nika vľavo | 1279,- | 1629,- |
| OM80ZZO/P xxyyzz | (50+30)x42x50, zásuvka push open, nika vpravo | 1279,- | 1629,- |
| OM90ZZO/L xxyyzz | (60+30)x42x50, zásuvka push open, nika vľavo | 1329,- | 1679,- |
| OM90ZZO/P xxyyzz | (60+30)x42x50, zásuvka push open, nika vpravo | 1329,- | 1679,- |
| OM100ZZO/L xxyyzz | (70+30)x42x50, zásuvka push open, nika vľavo | 1369,- | 1715,- |
| OM100ZZO/P xxyyzz | (70+30)x42x50, zásuvka push open, nika vpravo | 1369,- | 1715,- |
| OM120ZZO/L xxyyzz | (90+30)x42x50, zásuvka push open, nika vľavo | 1455,- | 1795,- |
| OM120ZZO/P xxyyzz | (90+30)x42x50, zásuvka push open, nika vpravo | 1455,- | 1795,- |

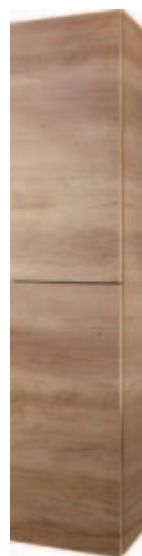

závesná skrinka vysoká

| Kód | Popis | Cena MxxMyy +FxxFyy | Cena RAL |
|-------------|--------------------------------------|---------------------------|-------------|
| OL16/L xxyy | 40x180x25 ľavá 1+1 ks polica LTD | 869,- | 975,- |
| OL16/P xxyy | 40x180x25 pravá 1+1 ks polica LTD | 869,- | 975,- |



kôš

| BYHO | 25x15x29 | 14,90 |
|------|----------|-------|
|------|----------|-------|

závesná skrinka pod umývadlo
2x zásuvka, 1x malá nika v hornej časti

| Kód | Popis | Cena MxxMzz +FxxMzz | Cena RAL |
|-----------------------|--|---------------------------|-------------|
| OM100ZZOV/L xxyyzz | (70+30)x42x50, zásuvka push open, nika vľavo | 1465,- | 1629,- |
| OM100ZZOV/P xxyyzz | (70+30)x42x50, zásuvka push open, nika vpravo | 1465,- | 1629,- |

zrkadlová skrinka s nikou
v spodnej časti, bez osvetlenia

| Kód | Popis | Cena MxxMzz +FxxMzz | Cena RAL |
|-----------------|--------------------------------|---------------------------|-------------|
| OLGO80 xxzz | 80x70x18, 2 ks polica sklo | 699,- | 965,- |
| OLGO90 xxzz | 90x70x18, 2 ks polica sklo | 735,- | 1019,- |
| OLGO100 xxzz | 100x70x18, 2 ks polica sklo | 765,- | 1079,- |
| OLGO120 xxzz | 120x70x18, 2 ks polica sklo | 819,- | 1199,- |

závesná skrinka pod umývadlo
2x zásuvka, 1x malá nika v spodnej časti

| Kód | Popis | Cena MxxMzz +FxxMzz | Cena RAL |
|-----------------------|--|---------------------------|-------------|
| OM100ZZOS/L xxyyzz | (70+30)x42x50, zásuvka push open, nika vľavo | 1465,- | 1629,- |
| OM100ZZOS/P xxyyzz | (70+30)x42x50, zásuvka push open, nika vpravo | 1465,- | 1629,- |

závesná skrinka pod umývadlo
2x zásuvka, 2x malá nika

| Kód | Popis | Cena MxxMzz +FxxMzz | Cena RAL |
|-----------------------|--|---------------------------|-------------|
| OM100ZZOO/L xxyyzz | (70+30)x42x50, zásuvka push open, nika vľavo | 1519,- | 1875,- |
| OM100ZZOO/P xxyyzz | (70+30)x42x50, zásuvka push open, nika vpravo | 1519,- | 1875,- |
| OM120ZZOO/L xxyyzz | (90+30)x42x50, zásuvka push open, nika vľavo | 1619,- | 1969,- |
| OM120ZZOO/P xxyyzz | (90+30)x42x50, zásuvka push open, nika vpravo | 1619,- | 1969,- |



Pre bezproblémové napojenie
odtoku umývadla odporúčame
použiť nasledovné doplnky:

A45F-DN40

Sifón umývadlový a bidetový s prevlečnou maticou
5/4"
cena: 7,90

A395

Výpusť umývadlová 5/4" celokovová,
veľká zátka, pre umývadlá bez prepadu, materiál
pochromovaná mosadz
cena: 23,-

A390

Výpusť umývadlová CLICK/CLACK 5/4" celokovová
veľká zátka, pre umývadlá s prepadom, materiál
pochromovaná mosadz
cena: 22,-

Farebné odtiene povrchovej
úpravy RAL/Sayerlack.

MOŽNOSTI FARIEB KORPUSU **xx** a ČELNEJ PLOCHY **yy** a NIKY **zz**

| | | | | | | | | | | |
|---|-------------------------------------|--|--------------------------------------|-------------------------------------|-------------------------------------|--|---|--|--|------------------------------------|
| F1 fólia biela lesk | F6 fólia grafit mat | F7 fólia orech pacifik prírodný | F8 fólia sonoma tmavá | F10 fólia avola hnedá | F11 fólia akácia | F12 fólia orech pacifik tabak | F13 fólia magnólia biela | M12 LTD jaseň lyon pieskový | M16 LTD orech aida tabak | M19 LTD orech tiepelo |
| M20 LTD dub nebraska prírodný | M21 LTD fineline mocca | M22 LTD coffee urban oak | M24 LTD dub white craft | M25 LTD dub grey craft | M26 LTD dub gold craft | M28 LTD staré drevo | M44 LTD dub halifax prírodný | M45 LTD cobalt grey | M47 LTD dub halifax tabak | |



kovová konštrukcia čierna matná s bielym keramikým umývadlom a vloženou zásuvkou CP60Z M44, závesná skrinka vysoká s konštrukciou, PUSH otváranie CP16L M44, zrkadlo Frame 80x60 cm v eloxovanom hliníkovom ráme s LED osvetlením

NEW



kovová konštrukcia čierna matná s bielym keramikým umývadlom a vloženou zásuvkou CP80Z M44, zrkadlo v čiernom matnom ráme s LED podsvietením po obvode a odkladacou poličkou CP50

CAPE TOWN

Kovová konštrukcia čierny lak mat.

- rozmery sú uvedené v poradí: šírka / výška / hĺbka
- rozmer umývadlových kovových konštrukcií je uvedený bez výšky umývadla
- umývadlá sú dodávané bez vodovodných batérií
- zásuvky sú vybavené systémom tichého dovierania
- dvierka sú vybavené tlmičom na tiché dovieranie
- výrobok je určený do kúpeľní, nie je však prispôsobený na dlhodobý priamy styk s vodou



kovová konštrukcia čierna matná s čiernym keramikým umývadlom CP60, zrkadlo v matnom ráme s LED podsvietením po obvode a odkladacou poličkou CP50



kovová konštrukcia čierna matná s čiernym keramikým umývadlom a vloženou zásuvkou CP120Z M41, exkluzívna zrkadlová skrinka LED45 120 cm (85254) s LED osvetlením



Tovar skladom,

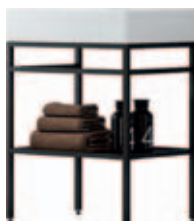

vložené zásuvky CAPE TOWN a bočná skrinka CP16 do cca 6 – 8 týždňov

CAPE TOWN**kovová konštrukcia čierna matná vrátane keramikého umývadla**

| | | |
|-------------------------|---------------------------------------|-------|
| CP60 + Cape Town biele | 60x85x48, umývadlo Cape Town 60x12x47 | 469,- |
| CP60 + Cape Town čierne | 60x85x48, umývadlo Cape Town 60x12x47 | 469,- |



NEW

kovová konštrukcia čierna matná vrátane keramikého dvojumývadla

| | | |
|--------------------------|---|--------|
| CP120 + Cape Town biele | 120x85x48, umývadlo Cape Town 120x12x47 | 1089,- |
| CP120 + Cape Town čierne | 120x85x48, umývadlo Cape Town 120x12x47 | 1089,- |



NEW

kovová konštrukcia čierna matná vrátane keramikého umývadla a vlozenej zásuvky

| | | |
|-----------------------------|--|-------|
| CP60Z zz + Cape Town biele | 60x85x48, umývadlo Cape Town 60x12x47 1x zásuvka 55,8x22x45,8 | 699,- |
| CP60Z zz + Cape Town čierne | 60x85x48, umývadlo Cape Town 60x12x47 1x zásuvka 55,8x22x45,8 | 699,- |



NEW

kovová konštrukcia čierna matná vrátane keramikého dvojumývadla a vlozenej zásuvky

| | | |
|------------------------------|---|--------|
| CP120Z zz + Cape Town biele | 120x85x48, umývadlo Cape Town 120x12x47 1x zásuvka 113,7x22x45,8 | 1389,- |
| CP120Z zz + Cape Town čierne | 120x85x48, umývadlo Cape Town 120x12x47 1x zásuvka 113,7x22x45,8 | 1389,- |



NEW

kovová konštrukcia čierna matná vrátane keramikého umývadla

| | | |
|-------------------------|---------------------------------------|-------|
| CP80 + Cape Town biele | 80x85x48, umývadlo Cape Town 80x12x47 | 699,- |
| CP80 + Cape Town čierne | 80x85x48, umývadlo Cape Town 80x12x47 | 699,- |



NEW

závesná skrinka vysoká s konštrukciou, otváranie PUSH

| | | |
|-----------|---|-------|
| CP16/P zz | 40,2x150x32, pravá, 2 ks polica sklo, 1 ks polica LTD | 389,- |
| CP16/L zz | 40,2x150x32, ľavá, 2 ks polica sklo, 1 ks polica LTD | 389,- |



NEW

kovová konštrukcia čierna matná vrátane keramikého umývadla a vlozenej zásuvky

| | | |
|-----------------------------|--|-------|
| CP80Z zz + Cape Town biele | 80x85x48, umývadlo Cape Town 80x12x47 1x zásuvka 75,8x22x45,8 | 989,- |
| CP80Z zz + Cape Town čierne | 80x85x48, umývadlo Cape Town 80x12x47 1x zásuvka 75,8x22x45,8 | 989,- |

detail otvorenej vysokej závesnej skrinky pravej →



LED osvetlenie

zrkadlo v čiernom matnom kovovom ráme vrátane LED podsvietenia zrkadla po jeho obvode a odkladacou poličkou

| | | |
|------|----------|-------|
| CP50 | 50x80x12 | 389,- |
|------|----------|-------|

zrkadlo v čiernom matnom kovovom ráme bez osvetlenia

| | | |
|------|-----------|-------|
| CP55 | 55x85x2,5 | 119,- |
|------|-----------|-------|



| kód umývadla | š | v | h | cena |
|------------------|----|----|----|-------|
| Cape Town biele | 60 | 12 | 47 | 109,- |
| Cape Town čierne | 60 | 12 | 47 | 109,- |

NEW

| kód umývadla | š | v | h | cena |
|------------------|----|----|----|-------|
| Cape Town biele | 80 | 12 | 47 | 199,- |
| Cape Town čierne | 80 | 12 | 47 | 199,- |

NEW

| kód umývadla | š | v | h | cena |
|------------------|-----|----|----|-------|
| Cape Town biele | 120 | 12 | 47 | 389,- |
| Cape Town čierne | 120 | 12 | 47 | 389,- |

↑ umývadlá Cape Town

MOŽNOSTI FARIEB VLOŽENEJ ZÁSUVKY A BOČNEJ SKRINKY ZZ

M41

LTD dub halifax biely

M44

LTD dub halifax prírodný

M47

LTD dub halifax tabak



skrinka pod umývadlo VTSM70ZZ M24M24, zrkadlová skrinka VTG70 M24, závesná skrinka vysoká VTM16/L M24M24



| kód úchytky | popis |
|-------------|----------------------------|
| U05B | BAGIO, chróm, dĺžka 160 mm |
| U06B | BAGIO, chróm, dĺžka 320 mm |



Skrinky v sérii Vltavín sú štandardne osadzované čiernymi úchytkami U05C a U06C. Možnosť zmeny úchytky BEZ PRÍPLATKU, str. 37:
U01C, U01B, U02C, U02B, U03C, U03B, U04C, U04B, U05C, U06C, U07C, U07B, U07Z



skrinka pod umývadlo VTTF1204Z M26M26, zrkadlová skrinka VTG60 M26 – 2 ks

VLTAVÍN

Korpus i čelná plocha fólia lesk alebo LTD dekór.

- určenie pravá /P alebo ľavá /L je dané umiestnením pántov z čelného pohľadu na skrinku
- rozmery sú uvedené v poradí: šírka/výška/hĺbka
- rozmer umývadlových skriniek je uvedený bez výšky umývadla
- dverka sú vybavené tmičom na tiché dovieranie
- označenie ZZ v kóde výrobku – 2x zásuvka
- zásuvky sú vybavené systémom tichého dovierania
- zrkadlá alebo zrkadlové skrinky, ktorých súčasťou nie je osvetlenie, nie sú konštrukčne pre osvetlenie pripravené
- umývadlá sú dodávané bez vodovodných batérií
- výrobok je určený do kúpeľní, nie je však prispôbivý na priamy styk s vodou
- horná zásuvka je vybavená praktickým organizérom

↓ detail organizéra v hornej zásuvke

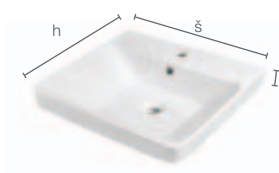
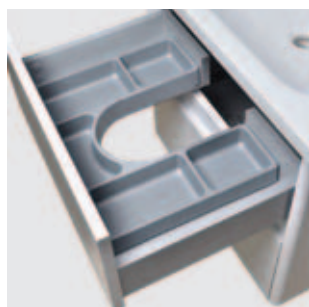

| kód umývadla | š | v | h | cena |
|--------------|----|---|----|-------|
| 11060 | 60 | 6 | 46 | 119,- |
| 11080 | 80 | 6 | 46 | 169,- |

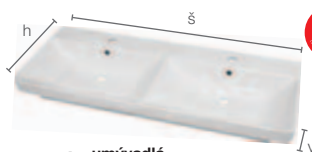

↑ umývadlá Tulux

| kód umývadla | š | v | h | OS. vzd. | cena |
|--------------|-----|---|----|----------|-------|
| 11120 | 120 | 6 | 46 | 60 | 349,- |

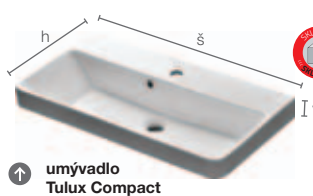

↑ umývadlo Tulux Compact

| kód umývadla | š | v | h | cena |
|--------------|----|---|----|-------|
| 11055 | 55 | 6 | 37 | 105,- |
| 11070 | 70 | 6 | 37 | 129,- |



závesná skrinka s umývadlom TULUX

| Kód | Popis | Cena MxxMyy + M1F1 | Cena F1F1 |
|---------------|--|--------------------|-----------|
| VTT60ZZ xxyy | 56x54x44 Tulux 60x6x46 2x zásuvka | 739,- | 829,- |
| VTT80ZZ xxyy | 76x54x44 Tulux 80x6x46 2x zásuvka | 795,- | 889,- |
| VTTc55ZZ xxyy | 51x54x35 Tulux Compact 55x6x37 2x zásuvka | 679,- | 755,- |
| VTTc70ZZ xxyy | 66x54x35 Tulux Compact 70x6x37 2x zásuvka | 715,- | 795,- |



závesná skrinka nízka

| Kód | Popis | Cena MxxMyy + M1F1 | Cena F1F1 |
|-------------|------------------------------------|--------------------|-----------|
| VT12/P xxyy | 35x73x30, pravá 1 ks polica LTD | 385,- | 469,- |
| VT12/L xxyy | 35x73x30, ľavá 1 ks polica LTD | 385,- | 469,- |
| VT12/K xxyy | 35x73x30, kôš | 479,- | 565,- |



závesná skrinka s dvojumývadlom TULUX

| Kód | Popis | Cena MxxMyy + M1F1 | Cena F1F1 |
|---------------|---|--------------------|-----------|
| VTT1204Z xxyy | 116x54x44,5 Tulux 120x6x46 rozteč 60 cm 4x zásuvka | 1259,- | 1355,- |



závesná skrinka vysoká

| Kód | Popis | Cena MxxMyy + M1F1 | Cena F1F1 |
|---------------|--|--------------------|-----------|
| VT16/P xxyy | 35x150x30, pravá 1 ks + 1 ks polica LTD | 589,- | 795,- |
| VT16/L xxyy | 35x150x30, ľavá 1 ks + 1 ks polica LTD | 589,- | 795,- |
| VT16/P/K xxyy | 35x150x30, pravá 1 ks polica LTD + kôš | 689,- | 889,- |
| VT16/L/K xxyy | 35x150x30, ľavá 1 ks polica LTD + kôš | 689,- | 889,- |



závesná skrinka s umývadlom SANS

| Kód | Popis | Cena MxxMyy + M1F1 | Cena F1F1 |
|--------------|--|--------------------|-----------|
| VTS60ZZ xxyy | 56x54x43,5 Sans 60x9,5x45,5 2x zásuvka | 745,- | 835,- |
| VTS70ZZ xxyy | 66x54x43,5 Sans 70x9,5x45,5 2x zásuvka | 775,- | 865,- |



zrkadlová skrinka s osvetlením (bez vypínača)

| Kód | Popis | Cena MxxMyy + M1F1 | Cena F1F1 |
|------------|-------------------------------|--------------------|-----------|
| VTGO60 xx | 60x60x18 2 ks polica sklo | 489,- | 589,- |
| VTGO70 xx | 70x60x18 2 ks polica sklo | 519,- | 619,- |
| VTGO80 xx | 80x60x18 2 ks polica sklo | 549,- | 649,- |
| VTGO100 xx | 100x60x18 2 ks polica sklo | 589,- | 725,- |



závesná skrinka s umývadlom SANS

| Kód | Popis | Cena MxxMyy + M1F1 | Cena F1F1 |
|---------------|---|--------------------|-----------|
| VTS85ZZ xxyy | 81x54x43,5 Sans 85x9,5x45,5 2x zásuvka | 809,- | 899,- |
| VTS100ZZ xxyy | 94x54x43,5 Sans 100x9,5x45,5 2x zásuvka | 879,- | 975,- |



zrkadlová skrinka bez osvetlenia

| Kód | Popis | Cena MxxMyy + M1F1 | Cena F1F1 |
|-----------|-------------------------------|--------------------|-----------|
| VTG60 xx | 60x60x18 2 ks polica sklo | 429,- | 525,- |
| VTG70 xx | 70x60x18 2 ks polica sklo | 475,- | 555,- |
| VTG80 xx | 80x60x18 2 ks polica sklo | 499,- | 585,- |
| VTG100 xx | 100x60x18 2 ks polica sklo | 549,- | 659,- |

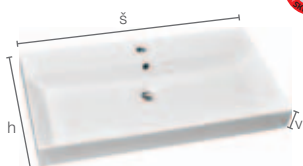

| kód umývadla | š | v | h | cena |
|--------------|----|----|------|-------|
| 17060 | 60 | 10 | 45,5 | 129,- |
| 17070 | 70 | 10 | 45,5 | 159,- |
| 17085 | 85 | 10 | 45,5 | 219,- |
| 17100 | 98 | 10 | 45,5 | 299,- |

↑ umývadlo Sans



Celkovú ponuku zrkadlových skriniek nájdete v katalógu od strany 74.

MOŽNOSTI FARIEB KORPUSU xx a ČELNEJ PLOCHY yy

F1

Fólia biela lesk

M12

LTD jaseň lyon pieskový

M16

LTD orech aída tabak

M19

LTD orech tiepelo

M20

LTD dub nebraska prírodný

M21

LTD fineline mocca

M22

LTD coffee urban oak

M24

LTD dub white craft

M25

LTD dub grey craft

M26

LTD dub gold craft

M28

LTD staré drevo

M44

LTD dub halifax prírodný

M45

LTD cobalt grey

M47

LTD dub halifax tabak



antikorový leštený rám vrátane hornej a spodnej dosky BR120 M26,
skrinka do rámu BR120 F1M26, zrkadlo Rondo 120x65

BRONZIT

Korpus a čelná plocha biela fólia lesk alebo LTD dekór.

Rám – leštená nerez alebo striekajúci kov čierna mat.

- rozmery sú uvedené v poradí: šírka/výška/hĺbka
- rozmer umývadlových skriniek je uvedený bez výšky umývadla
- označenie Z v kóde výrobku – 1x zásuvka
- označenie ZZ v kóde výrobku – 2x zásuvka
- zásuvky sú vybavené systémom tichého dovierania
- u odkladacej dosky BR60, BR80, BR100, BR120 pod umývadlo je nutné na výrobu dodať výkres s presnými rozmerni, veľkosťou a umiestnením otvoru pre odpad umývadla, prípadne batérie
- umývadlá sú dodávané bez vodovodných batérií
- výrobok je určený do kúpeľní, nie je však prispôsobený na priamy styk s vodou



čierny matný rám vrátane hornej a spodnej dosky BR100 M26 a skrinka do rámu BR100 F1M26,
zrkadlo s LED podsvetvením atyp 60x80 cm



rám vrátane hornej a spodnej dosky

| Kód | Popis | Cena MxxMyy | Cena FxxFyy + RAL |
|----------|----------------------------------|-------------|-------------------|
| BR60 xx | 60x47x46 nerezový leštený rám | 1295,- | 1395,- |
| BRC60 xx | 60x47x46 čierny matný rám | 1295,- | 1395,- |



rám vrátane hornej a spodnej dosky

| Kód | Popis | Cena MxxMyy | Cena FxxFyy + RAL |
|-----------|-----------------------------------|-------------|-------------------|
| BR100 xx | 100x47x46 nerezový leštený rám | 1545,- | 1719,- |
| BRC100 xx | 100x47x46 čierny matný rám | 1545,- | 1719,- |



skrinka do rámu BR 60, otváranie cez presah na hornej hrane zásuvky

| BR60 Z xxyy | 55x18x45,8 1x zásuvka | 319,- | 409,- |
|-------------|--------------------------|-------|-------|
|-------------|--------------------------|-------|-------|



skrinka do rámu BR 100, otváranie cez presah na hornej hrane zásuvky

| BR100 ZZ xxyy | 95x18x45,8 2x zásuvka | 499,- | 629,- |
|---------------|--------------------------|-------|-------|
|---------------|--------------------------|-------|-------|



rám vrátane hornej a spodnej dosky

| BR80 xx | 80x47x46 nerezový leštený rám | 1365,- | 1499,- |
|----------|----------------------------------|--------|--------|
| BRC80 xx | 80x47x46 čierny matný rám | 1365,- | 1499,- |



rám vrátane hornej a spodnej dosky

| BR120 xx | 120x47x46 nerezový leštený rám | 1615,- | 1829,- |
|-----------|-----------------------------------|--------|--------|
| BRC120 xx | 120x47x46 čierny matný rám | 1615,- | 1829,- |



skrinka do rámu BR 80, otváranie cez presah na hornej hrane zásuvky

| BR80 Z xxyy | 75x18x45,8 1x zásuvka | 349,- | 459,- |
|-------------|--------------------------|-------|-------|
|-------------|--------------------------|-------|-------|



skrinka do rámu BR 120, otváranie cez presah na hornej hrane zásuvky

| BR120 ZZ xxyy | 115x18x45,8 2x zásuvka | 525,- | 679,- |
|---------------|---------------------------|-------|-------|
|---------------|---------------------------|-------|-------|

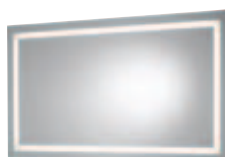

LED

zrkadlo s LED osvetlením bez vypínača

| | | | |
|---------|----------|--|-------|
| BORDURE | 60x80x3 | | 389,- |
| BORDURE | 60x100x3 | | 449,- |
| BORDURE | 60x120x3 | | 529,- |
| BORDURE | 60x150x3 | | 749,- |



Celkovú ponuku zrkadiel nájdete v katalogu od strany 74.

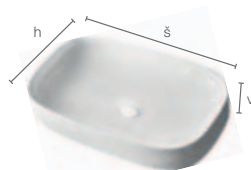

↑ umývadlové misy Konter

KONTER

| kód umývadla | š | v | h | cena |
|----------------------|----|------|----|-------|
| 3064 biela | 65 | 12,5 | 40 | 199,- |
| 3064110 čierna matná | 65 | 12,5 | 40 | 269,- |

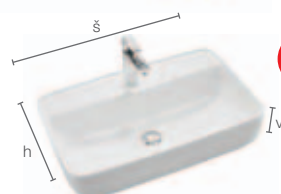

NEW

| kód umývadla | š | v | h | cena |
|--------------|----|----|----|-------|
| 3059 | 60 | 14 | 40 | 149,- |

↑ umývadlová misa Siera, vrátane otvoru pre stojánkovú umývadlovú batériu

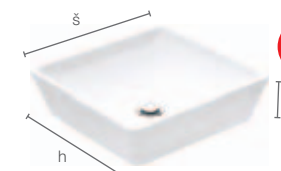

NEW

| kód umývadla | š | v | h | cena |
|--------------|----|------|----|-------|
| 3040 | 40 | 10,7 | 40 | 129,- |

↑ umývadlová misa Cente

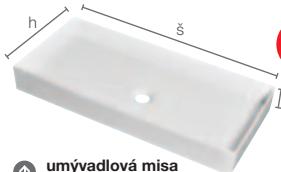

KONTER

| kód umývadla | š | v | h | cena |
|--------------|------|----|----|-------|
| 3075 | 75,5 | 10 | 35 | 269,- |

↑ umývadlová misa Avalance



Farebné odtiene povrchovej úpravy RAL/Sayerlack.

MOŽNOSTI FARIEB KORPUSU xx a ČELNEJ PLOCHY yy

| | | | | | | | | | | |
|---------------------------------|---|---|------------------------------------|-----------------------------------|----------------------------------|---|------------------------------------|--|---------------------------------------|-------------------------------------|
| F1 fólia biela lesk | F6 fólia grafit mat | F7 fólia orech pacifik prírodný | F8 fólia sonoma tmavá | F10 fólia avola hnedá | F11 fólia akácia | F12 fólia orech pacifik tabak | F13 fólia magnólia biela | M1 LTD biela | M12 LTD jaseň lyon pieskový | M16 LTD orech aida tabak |
| M19 LTD orech tiepelo | M20 LTD dub nebraska prírodný | M21 LTD fineline mocca | M22 LTD coffee urban oak | M24 LTD dub white craft | M25 LTD dub grey craft | M26 LTD dub gold craft | M28 LTD staré drevo | M44 LTD dub halifax prírodný | M45 LTD cobalt grey | M47 LTD dub halifax tabak |



kamenná umývadlová misa, závesná skrinka pod umývadlo FLD1274ZM28F1, zrkadlo Bordüre 3, atyp. polička



skrinka pod umývadlo FLD100ZZ M26F1, zrkadlo s policou atyp, keramická umývadlová misa

FLUORIT UP

Korpus a čelná plocha biela fólia lesk alebo LTD dekór.

- určenie pravá /P alebo ľavá /L je dané umiestnením pántov z čelného pohľadu na skrinku
- rozmery sú uvedené v poradí: šírka/výška/hĺbka
- rozmer umývadlových skriniek je uvedený bez výšky umývadla
- dvierka i zásuvky sú vybavené systémom tichého dovierania
- označenie Z v kóde výrobku – 1x zásuvka, označenie ZZ v kóde výrobku – 2x zásuvka
- u univerzálnych skriniek je nutné pre výrobu dodať výkres s presnými rozmermi, veľkosťou a umiestnením otvoru pre odpad umývadla, prípadne batérie
- zrkadlá alebo zrkadlové skrinky, ktorých súčasťou nie je osvetlenie, nie sú konštrukčne pre osvetlenie pripravené
- umývadlá sú dodávané bez vodovodných batérií
- výrobok je určený do kúpeľní, nie je však prispôbený na priamy styk s vodou
- horná zásuvka je vybavená praktickým organizérom

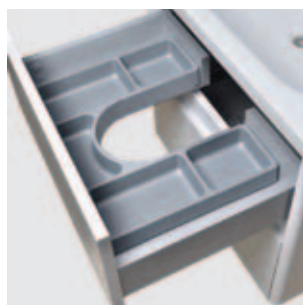

detail organizéra v hornej zásuvke →



skrinka pod umývadlo FLD80ZZ M24F1, zrkadlová skrinka VTG80 F1F1, keramická umývadlová misa



| závesná skrinka bez umývadla | | | |
|------------------------------|-------------------------|--------------------|----------|
| Kód | Popis | Cena MxxMyy + F1F1 | Cena RAL |
| FLD50Z xxyy | 50x22x48 1x zásuvka | 549,- | 625,- |
| FLD55Z xxyy | 55x22x48 1x zásuvka | 559,- | 635,- |
| FLD60Z xxyy | 60x22x48 1x zásuvka | 575,- | 655,- |
| FLD70Z xxyy | 70x22x48 1x zásuvka | 595,- | 675,- |
| FLD80Z xxyy | 80x22x48 1x zásuvka | 619,- | 695,- |
| FLD100Z xxyy | 100x22x48 1x zásuvka | 665,- | 769,- |



| závesná skrinka bez umývadla | | | |
|------------------------------|-------------------------|--------|--------|
| FLD50 ZZ xxyy | 50x52x48 2x zásuvka | 865,- | 1039,- |
| FLD55 ZZ xxyy | 55x52x48 2x zásuvka | 889,- | 1069,- |
| FLD60 ZZ xxyy | 60x52x48 2x zásuvka | 915,- | 1095,- |
| FLD70 ZZ xxyy | 70x52x48 2x zásuvka | 959,- | 1149,- |
| FLD80 ZZ xxyy | 80x52x48 2x zásuvka | 1009,- | 1205,- |
| FLD100 ZZ xxyy | 100x52x48 2x zásuvka | 1115,- | 1319,- |



| závesná skrinka bez umývadla | | | |
|------------------------------|-------------------------|--------|--------|
| FLD127 ZZ xxyy | 127x52x48 2x zásuvka | 1245,- | 1469,- |
| FLD127 4Z xxyy | 127x52x48 4x zásuvka | 1439,- | 1659,- |



| závesná skrinka bez umývadla | | | |
|------------------------------|-------------------------|--------------------|----------|
| Kód | Popis | Cena MxxMyy + F1F1 | Cena RAL |
| FLD127 ZZ xxyy | 127x22x48 2x zásuvka | 909,- | 1009,- |



| závesná skrinka polovysoká | | | |
|----------------------------|--|--------|--------|
| FL16 ZZ/L xxyy | 40x160x35 2 ks polica LTD 2x zásuvka | 1075,- | 1445,- |
| FL16 ZZ/P xxyy | 40x160x35 2 ks polica LTD 2x zásuvka | 1075,- | 1445,- |



Osvetlenie pre zrkadlové skrinky je možné vybrať na str. 71. Štandardná farba členiaceho dielu je pre túto zostavu AL lišta.

| zrkadlová skrinka bez osvetlenia | | | |
|----------------------------------|-----------------------------|-------|-------|
| FL23/P xx | 60x60x18 2 ks polica LTD | 415,- | 569,- |
| FL23/L xx | 60x60x18 2 ks polica LTD | 415,- | 569,- |

| zrkadlová skrinka bez osvetlenia | | | |
|----------------------------------|--|-------|-------|
| FL25 xx | 130x60x18 2 ks + 2 ks + 2 ks polica LTD Otváranie dvierok /L/P/P | 699,- | 959,- |

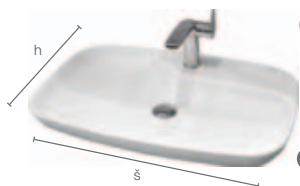

| kód umývadla | š | v | h | cena |
|--------------|----|-----|----|------|
| 074400 | 70 | 9,5 | 43 | 99,- |

umývadlová misa Nova vrátane otvoru pre stojánkovú umývadlovú batériu

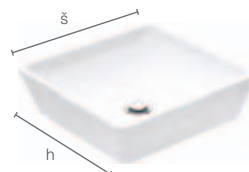

| kód umývadla | š | v | h | cena |
|--------------|----|------|----|-------|
| 3040 | 40 | 10,7 | 40 | 129,- |

umývadlová misa Cente

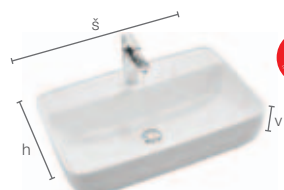

| kód umývadla | š | v | h | cena |
|--------------|----|----|----|-------|
| 3059 | 60 | 14 | 40 | 149,- |

umývadlová misa Siera, vrátane otvoru pre stojánkovú umývadlovú batériu

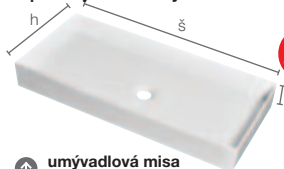

| kód umývadla | š | v | h | cena |
|--------------|------|----|----|-------|
| 3075 | 75,5 | 10 | 35 | 269,- |

umývadlová misa Avalance

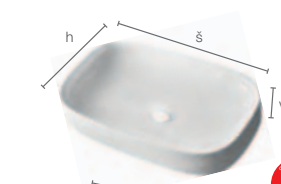

| kód umývadla | š | v | h | cena |
|----------------------|----|------|----|-------|
| 3064 biela | 65 | 12,5 | 40 | 199,- |
| 3064110 čierna matná | 65 | 12,5 | 40 | 269,- |

umývadlové misy Konter

MOŽNOSTI FARIEB KORPUSU xx a ČELNEJ PLOCHY yy

| | | | | | | |
|-------------------------------|-----------------------------------|--------------------------------|-----------------------------|--|------------------------------|---------------------------------|
| F1 fólia biela lesk | M12 LTD jaseň lyon pieskový | M16 LTD orech aida tabak | M19 LTD orech tiepelo | M20 LTD dub nebraska prírodný | M21 LTD fineline mocca | M22 LTD coffee urban oak |
| M24 LTD dub white craft | M25 LTD dub grey craft | M26 LTD dub gold craft | M28 LTD staré drevo | M44 LTD dub halifax prírodný | M45 LTD cobalt grey | M47 LTD dub halifax tabak |



Farebné odtiene povrchovej úpravy RAL/Sayerlack.



skrinka s keramikým umývadlom D16SZZ atyp fólia dub Burlington 422,
zrkadlová skrinka s LED osvetlením D121/P atyp fólia dub Burlington 422.

DETAIL ÚCHYTIEK



DIAMANT A biela/chróm lesk
osová vzdialenosť 320 mm a 480 mm



DIAMANT C brúsený chróm/chróm
osová vzdialenosť 320 mm a 480 mm



detail organizéra v hornej zásuvke,
možné len pri otvorení pomocou
úchytiiek, nie pri Push otváraní



DIAMANT

Korpus i čelná plocha biely lak lesk alebo fólia dekór

- určenie pravá /P alebo ľavá /L je dané umiestnením pántov z čelného pohľadu na skrinku
- rozmery sú uvedené v poradí: šírka / výška / hĺbka
- rozmer umývadlových skriniek je uvedený bez výšky umývadla
- zásuvky sú vybavené mechanizmom Push Open
- dvierka sú vybavené systémom Push-Pull
- označenie ZZ v kóde výrobku – 2x zásuvka
- zrkadlá alebo zrkadlové skrinky, ktorých súčasťou nie je osvetlenie, nie sú konštrukčne pre osvetlenie pripravené
- umývadlá sú dodávané bez vodovodných batérií
- výrobok je určený do kúpeľní, nie je však prispôbiteľný na dlhodobý priamy styk s vodou
- horná zásuvka je vybavená praktickým organizérom

umývadlová skrinka D1 55 ZZ L1L1
s úchytkami Diamant C



skrinka s keramikým umývadlom D16SZZ L1L1, závesná skrinka vysoká D116/P L1L1, zrkadlová skrinka D121/P L1L1

závesná skrinka
s keramickým umývadlom
vybavená mechanizmom Push

| Kód | Popis | Cena L1L1 | Cena FxxFyy+RAL |
|-----------------|--|-----------|-----------------|
| DI55 ZZ xxyy | 51x45,8x44,5 Laufen Pro S 55x9,5x46,5 2x zásuvka | 1095,- | 1139,- |
| DI60 ZZ xxyy | 56x45,8x44,5 Laufen Pro S 60x9,5x46,5 2x zásuvka | 1119,- | 1159,- |
| DI65 ZZ xxyy | 61x45,8x44,5 Laufen Pro S 65x9,5x46,5 2x zásuvka | 1159,- | 1209,- |
| DI70 ZZ xxyy | 66x45,8x44,5 Laufen Pro S 70x9,5x46,5 2x zásuvka | 1409,- | 1449,- |
| DI85 ZZ xxyy | 81x45,8x44,5 Laufen Pro S 85x9,5x46,5 2x zásuvka | 1659,- | 1709,- |

závesná skrinka
s keramickým dvojumývadlom vybavená
mechanizmom Push

| Kód | Popis | Cena L1L1 | Cena FxxFyy+RAL |
|------------------|---|-----------|-----------------|
| DI120 4Z xxyy | 116x54x44,5 Laufen Pro S 120x9,5x46,5 osová vzdialenosť 64 cm 4x zásuvka | 2735,- | 2796,- |

závesná skrinka vysoká
vybavená mechanizmom Push

| Kód | Popis | Cena L1L1 | Cena FxxFyy+RAL |
|-----------------|--|-----------|-----------------|
| DI116/P xxyy | 40x150x30, pravá 1 ks polica LTD v strede + 2 ks polica sklo | 819,- | 919,- |
| DI116/L xxyy | 40x150x30, ľavá 1 ks polica LTD v strede + 2 ks polica sklo | 819,- | 919,- |



Ceny v 1. stĺpci platia pre dekor L1L1,
ceny v 2. stĺpci pre dekory FxxFyy
a povrchovú úpravu podľa vzorkovíka
RAL/Sayerlack.

Skrinky Diamant je možné objednať aj s úchytkou
podľa vlastného výberu. Zásuvky budú mať zatváranie
s mechanizmom tichého dovierania.

| kód úchytky | popis | cena |
|-------------|---|--------------|
| DIAMANT A | biela/chróm lesk osová vzdialenosť 320 mm osová vzdialenosť 480 mm | 35,- 39,- |
| DIAMANT C | brúsený chróm/chróm osová vzdialenosť 320 mm osová vzdialenosť 480 mm | 35,- 39,- |

umývadlo
Laufen Pro S LAUFEN

| kód umývadla | š | v | h | cena |
|----------------|-----|-----|----|-------|
| H8149660001041 | 120 | 9,5 | 46 | 931,- |

závesná skrinka nízka
vybavená mechanizmom Push

| Kód | Popis | Cena L1L1 | Cena FxxFyy+RAL |
|----------------|-------------------------------------|-----------|-----------------|
| DI12/P xxyy | 40x73x30, pravá 1 ks polica sklo | 509,- | 559,- |
| DI12/L xxyy | 40x73x30, ľavá 1 ks polica sklo | 509,- | 559,- |

zrkadlová skrinka so zabudovaným
osvetlením (4,8W; trafo 230V/12V/18W/IP67)
a vypínačom (na spodnej hrane skrinky)

| Kód | Popis | Cena L1L1 | Cena FxxFyy+RAL |
|----------------|-------------------------------------|-----------|-----------------|
| DI21/P xxyy | 60x76x17, pravá 2 ks polica sklo | 679,- | 699,- |
| DI21/L xxyy | 60x76x17, ľavá 2 ks polica sklo | 679,- | 699,- |

zrkadlová skrinka

| Kód | Popis | Cena L1L1 | Cena FxxFyy+RAL |
|--------------|------------------------------|-----------|-----------------|
| DI22 xxyy | 60x76x17 2 ks polica sklo | 519,- | 539,- |



zrkadlová skrinka s LED osvetlením

| Kód | Popis | Cena L1L1 | Cena FxxFyy+RAL |
|-------|-------------------------------|-----------|-----------------|
| 85251 | 50x70x20 2 ks polica sklo | 499,- | |
| 85252 | 75x70x20 2 ks polica sklo | 549,- | |
| 85253 | 90x70x20 2 ks polica sklo | 619,- | |
| 85254 | 120x70x20 2 ks polica sklo | 689,- | |

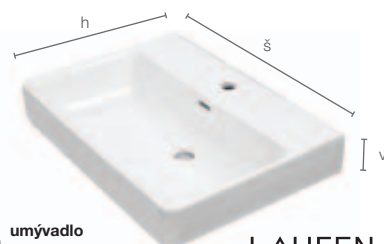

Celkovú ponuku zrkadlových skriniek
nájdete v katalógu od strany 74.

umývadlo
Laufen Pro S

LAUFEN



| kód umývadla | š | v | h | cena |
|----------------|----|-----|------|-------|
| H8109620001041 | 55 | 9,5 | 46,5 | 176,- |
| H8109630001041 | 60 | 9,5 | 46,5 | 184,- |
| H8109640001041 | 65 | 9,5 | 46,5 | 208,- |
| H8109670001041 | 70 | 9,5 | 46,5 | 367,- |
| H8139650001041 | 85 | 9,5 | 46 | 522,- |

MOŽNOSTI FARIEB KORPUSU xx a ČELNEJ PLOCHY yy

| | | | | | | | | |
|----------------------|------------------------|------------------------|---------------------------------------|-----------------------------|-----------------------------|---------------------|-------------------------------------|--------------------------------|
| L1 lak biely lesk | F1 fólia biela lesk | F6 fólia grafit mat | F7 fólia orech pacifik prírodný | F8 fólia sonoma tmavá | F10 fólia avola hnedá | F11 fólia akácia | F12 fólia orech pacifik tabak | F13 fólia magnólia biela |
|----------------------|------------------------|------------------------|---------------------------------------|-----------------------------|-----------------------------|---------------------|-------------------------------------|--------------------------------|



Farebné odtiene
povrchovej úpravy
RAL/Sayerlack.



umývadlová skrinka ML120ZZ L40L40, závesná skrinka vysoká ML16P/L L40L40

NEW



umývadlová skrinka ML70ZZ L8LB, závesná skrinka vysoká ML16P/L L8LB, zrkadlo Frame 80x60 cm v hliníkovom ráme, stříborný matný elox s LED osvetlením

MOONLIGHT

Korpus i čelné plochy materiál MDF lak mat

- určenie pravá /P alebo ľavá /L je dané umiestnením pántov z čelného pohľadu na skrinku
- rozmery sú uvedené v poradí: šírka / výška / hĺbka
- rozmer umývadlových skriniek je uvedený bez výšky umývadla
- dvierka sú vybavené tmičom pre tiché dovieranie
- označenie ZZ v kóde výrobku – 2x zásuvka
- zásuvky sú vybavené systémom tichého dovierania
- umývadlá sú dodávané bez vodovodných batérií
- výrobok je určený do kúpeľní, nie je však prispôsobený na dlhodobý priamy styk s vodou



detail otvorenej zásuvky s umývadlom v šírke 70 cm



umývadlová skrinka ML90ZZ L41L41, závesná skrinka vysoká ML16P/L L41L41



Tovar označený



skladom, ostatný tovar expedovaný do cca 10 – 12 týždňov.

MOONLIGHT



| závesná skrinka s keramickým umývadlom | | |
|--|---|----------------------------------|
| ML70 ZZ xxyy | 68,5x50x49,5 Creavit 71x1,7x51, 2x zásuvka | 989,- 689,- |

skladom modely ML70 ZZL8L8 a ML70 ZZ L40L40



| závesná skrinka vysoká | | |
|------------------------|--------------------------------------|----------------------------------|
| ML16 P/L xxyy | 40x138x30 1 ks + 1 ks polica sklo | 789,- 489,- |



| závesná skrinka s keramickým umývadlom | | |
|--|---|-----------------------------------|
| ML90 ZZ xxyy | 88,5x50x49,5 Creavit 91x1,7x51, 2x zásuvka | 1219,- 889,- |

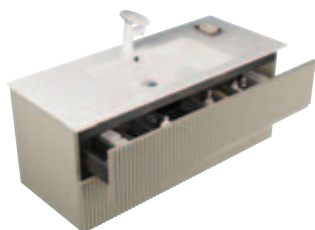

| závesná skrinka s keramickým umývadlom | | |
|--|---|------------------------------------|
| ML120 ZZ xxyy | 118,5x50x49,5 Creavit 121x1,7x51, 2x zásuvka | 1989,- 1469,- |

↓ detail otvorenej zásuvky s umývadlom v šírke 120 cm



↑ detail otvorenej vysokej závesnej skrinky



↑ umývadlo CREAVIT

| kód umývadla | š | v | h | cena |
|--------------|-----|-----|----|--------------|
| 050200 | 71 | 1,7 | 51 | 169,- |
| 050400 | 91 | 1,7 | 51 | 209,- |
| 050600 | 121 | 1,7 | 51 | 249,- |

MOŽNOSTI FARIEB KORPUSU xx a ČELNEJ PLOCHY yy

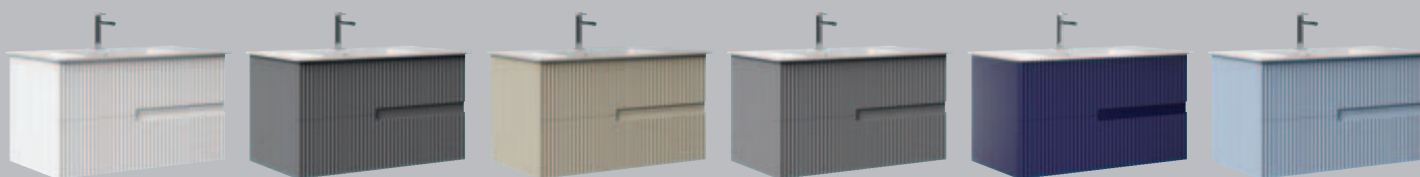

L6
lak biela mat

L8
lak antracit mat

L40
lak norková mat

L41
lak sivá mat

L42
lak námornícka modrá mat

L43
lak švédska modrá mat



umývadlová skrinka DB06 ZZ F1F1, umývadlo Cubito 130x48,5, zrkadlo Horizontale 2 120x60



umývadlová skrinka DB09 ZZ F1F1 s umývadlom Kiss 120x44,7x44, zrkadlová skrinka s LED osvetlením LED45° 120x70x20

DOUBLE KER

Korpus a čelné plochy materiál MDF fólia

- určenie pravá /P alebo ľavá /L je dané umiestnením pántov z čelného pohľadu na skrinku
- rozmery sú uvedené v poradí: šírka / výška / hĺbka
- rozmer umývadlových skriniek je uvedený bez výšky umývadla
- označenie ZZ v kóde výrobku – 2x zásuvka
- označenie /K v kóde výrobku – kôš na prádlo
- dverka doplnkových skriniek sú vybavené systémom Push-Pull
- umývadlá sú dodávané bez vodovodných batérií
- tento výrobok je určený do kúpeľne, nie je však prispôsobený na priamy styk s vodou
- horná zásuvka je vybavená praktickým organizérom

DETAIL ÚCHYTKY



DOUBLE chróm lesk
osová vzdialenosť 321 mm



Vyrobíme vám aj kúpeľňový nábytok atypických rozmerov podľa vašich predstáv.



umývadlová skrinka DB05 F17F17 s umývadlom Kiss 100x44 s jednou vaničkou umiestnenou vždy len v ľavej časti umývadla



detail organizérov v hornej zásuvke





Tovar označený



skladom, ostatný tovar expedovaný do cca 6 týždňov.

DOUBLE KER

závesná skrinka s keramickým umývadlom s 1 vaničkou vľavo, 2x zásuvka

| | | |
|--------------|-----------------------------|-------|
| DB05 ZZ xxyy | 97x50x41 Kiss 100x4,5x44 | 769,- |
|--------------|-----------------------------|-------|



závesná skrinka s keramickým dvojumývadlom, 2x zásuvka

| | | |
|--------------|------------------------------------|--------|
| DB04 ZZ xxyy | 120x50x46 Slim 121x1,7x46 | 1049,- |
| DB06 ZZ xxyy | 127,5x50x45,5 Cubito 130x5x48,5 | 1369,- |



závesná skrinka s keramickým dvojumývadlom, 2x zásuvka

| | | |
|--------------|------------------------------|-------|
| DB09 ZZ xxyy | 117x50x42 Kiss 120x4,7x44 | 889,- |
|--------------|------------------------------|-------|



závesná skrinka s keramickým dvojumývadlom, 2x zásuvka

| | | |
|--------------|--|--------|
| DB08 ZZ xxyy | 117x50x44 Sans 120x10x45,5 | 989,- |
| DB15 ZZ xxyy | 116x50x45 Tulux 120x6x46,5 | 939,- |
| DB20 ZZ xxyy | 116x50x45 Laufen Pro S 120x9,5x46,5 s 2 vaničkami | 1689,- |
| DB10 ZZ xxyy | 126x50x45 Laufen Pro S 130x9,5x46,5 | 1949,- |



závesná skrinka nízka, dverka otváranie PUSH, 1x zásuvka

| | | |
|--------------|----------------------------|-------|
| UN12/P xxyy | 39x88x34, 1 ks polica sklo | 319,- |
| UN12/L xxyy | 39x88x34, 1 ks polica sklo | 319,- |
| UN 12/K xxyy | 39x88x34, 1 ks kôš | 359,- |

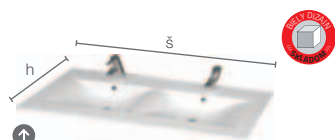

dvojumývadlo Slim



závesná skrinka vysoká, dverka otváranie PUSH, 1x zásuvka

| | | |
|---------------|---|-------|
| UN16/P xxyy | 39x159x34, pravá 1 ks + 1 ks polica sklo | 499,- |
| UN16/L xxyy | 39x159x34, ľavá 1 ks + 1 ks polica sklo | 499,- |
| UN16/P/K xxyy | 39x159x34, pravá 1 ks polica sklo + kôš | 569,- |
| UN16/L/K xxyy | 39x159x34, ľavá 1 ks polica sklo + kôš | 569,- |



Pre bezproblémové napojenie odtoku umývadla odporúčame použiť nasledovné doplnky:



A434 Priestorovo úsporný umývadlový sifón s prevlečnou maticou 5/4" cena: 7,90



A392C Výpusť umývadlová CLICK/CLACK 5/4" celokovová veľká zátka, pre umývadlá s prepacom, materiál pochrómovaná mosadz cena: 23,-

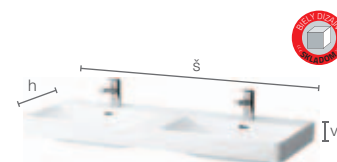

dvojumývadlo Pro S 120/130 LAUFEN

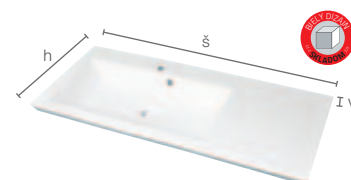

umývadlo Kiss EDEN

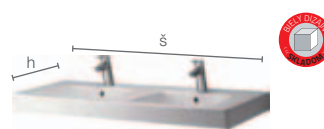

dvojumývadlo Cubito JIKA

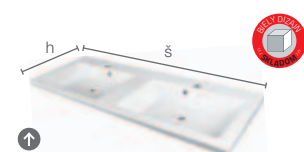

dvojumývadlo Kiss EDEN

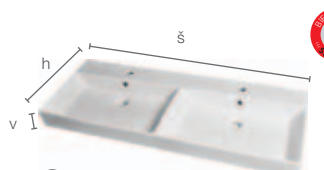

dvojumývadlo Sans EDEN

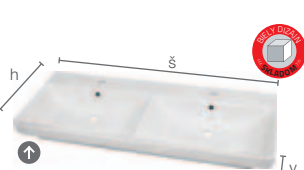

dvojumývadlo Tulux EDEN

MOŽNOSTI FARIEB KORPUSU xx
a ČELNEJ PLOCHY yy

F0

fólia uni šedá mat

F1

fólia biela lesk

F4

fólia staré drevo mat

F5

fólia dub sivo-hnedý mat

F14

fólia venge

F16

fólia borovica jura

F17

fólia dub prírodný

NEW

F19

fólia dub prírodný Hamilton

| kód dvojumývadla | názov | osová vzdialenosť | š | v | h | cena |
|------------------|--------------|-------------------|-----|-----|------|--------|
| 4100 | Kiss | - | 100 | 4,5 | 44 | 219,- |
| H8144200001041 | Cubito | 70 | 130 | 5 | 48,5 | 562,- |
| 50135 | Slim | 62 | 121 | 1,7 | 46 | 495,- |
| 4120 | Kiss | 62,5 | 120 | 4,7 | 44 | 329,- |
| H8149680001041 | Laufen Pro S | 70 | 130 | 9,5 | 46 | 1159,- |
| H8149650001071 | Laufen Pro S | 56 | 120 | 9,5 | 46 | 931,- |
| 17120 | Sans | 60 | 120 | 10 | 45,5 | 399,- |
| 11120 | Tulux | 60 | 120 | 6 | 46 | 349,- |



umývadlová skrinka TD 100 ZZ M66M66 s čiernou sklenenou doskou a keramikou umývadlovou misou Nova, polovysoká bočná skrinka TD 16P/L M66M66, zrkadlo Noe Z v čiernom hliníkovom ráme 100x80x3,5, LED osvetlenie Karo

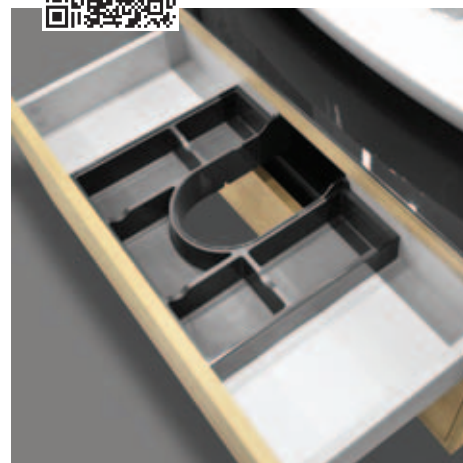

↑ detail organizéra v hornej zásuvke

- rozmery sú uvedené v poradí šírka/výška/hĺbka
- označenie ZZ v kóde výrobku – 2x zásuvka
- určenie pravá/P alebo ľavá/L je dané umiestnením pántov z čelného pohľadu na skrinku
- rozmer umývadlových skriniek je uvedený bez výšky umývadla vrátane sklenenej dosky
- zásuvky sú vybavené systémom tichého doverania
- umývadlá sú dodávané bez vodovodných batérií
- výrobok je určený do kúpeľní, nie je však prispôbený na dlhodobý priamy styk s vodou
- horná zásuvka je vybavená praktickým organizérom

TENDER

korpus a čelné plochy materiál LTD dub legnano



detail umývadlová skrinka TD 80 ZZ M66M66 s čiernou sklenenou doskou a keramikou umývadlovou misou Nova, umývadlovou misou Nova, polovysoká bočná skrinka TD 16P/L M66M66



umývadlová skrinka TD 80 ZZ M66M66 s čiernou sklenenou doskou a keramikou umývadlovou misou Nova, polovysoká bočná skrinka TD 16P/L M66M66, zrkadlo Noe Z v čiernom hliníkovom ráme 90x80x3,5, LED osvetlenie Karo



závesná skrinka s čiernou sklenenou doskou vrátane umývadla

| | | |
|---------------------------|--|--------------|
| TD 80 ZZ+74400 | 80,5x50,5x50 2x zásuvka keramická umývadlová misa Nova | 539,- |
|---------------------------|--|--------------|



závesná skrinka s čiernou sklenenou doskou vrátane umývadla

| | | |
|---|--|--------------|
| TD80 ZZ+ CAPE TOWN BIELE | 80,5x50,5x50 2x zásuvka biele keramické umývadlo Cape Town | 539,- |
|---|--|--------------|



závesná skrinka s čiernou sklenenou doskou vrátane umývadla

| | | |
|--|---|--------------|
| TD80 ZZ+ CAPE TOWN ČIERNE | 80,5x50,5x50 2x zásuvka čierne keramické umývadlo Cape Town | 539,- |
|--|---|--------------|



závesná skrinka s čiernou sklenenou doskou vrátane umývadla

| | | |
|----------------------------|---|--------------|
| TD100 ZZ+ 74400 | 100,5x50,5x50 2x zásuvka keramická umývadlová misa Nova | 649,- |
|----------------------------|---|--------------|



závesná skrinka s čiernou sklenenou doskou vrátane umývadla

| | | |
|--|---|--------------|
| TD100 ZZ+ CAPE TOWN BIELE | 100,5x50,5x50 2x zásuvka biele keramické umývadlo Cape Town | 649,- |
|--|---|--------------|



závesná skrinka s čiernou sklenenou doskou vrátane umývadla

| | | |
|---|--|--------------|
| TD100 ZZ+ CAPE TOWN ČIERNE | 100,5x50,5x50 2x zásuvka čierne keramické umývadlo Cape Town | 649,- |
|---|--|--------------|

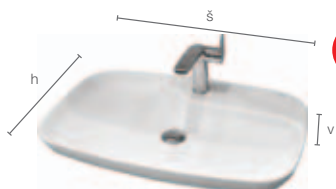

umývadlová misa Nova vrátane otvoru pre stojánkovú umývadlovú batériu

| kód umývadla | š | v | h | cena |
|--------------|----|-----|----|-------------|
| 074400 | 70 | 9,5 | 43 | 99,- |



závesná skrinka polovysoká

| | | |
|---------------|----------------------------------|--------------|
| TD16/L | 40x138x30 ľavá 3x polica LTD | 299,- |
| TD16/P | 40x138x30 pravá 3x polica LTD | 299,- |



zrkadlo v čiernom matnom kovovom ráme bez osvetlenia

| | | |
|----------------|-----------|--------------|
| CP55 L9 | 55x85x2,5 | 119,- |
|----------------|-----------|--------------|



zrkadlo s LED osvetlením v čiernom hliníkovom ráme bez vypínača

| | | |
|-------------|---------|--------------|
| Rama | 80x60x3 | 269,- |
|-------------|---------|--------------|



zrkadlo v čiernom matnom hliníkovom ráme s LED podsvietením bez vypínača

| | | |
|-----------------|--|--------------|
| Aural 80 | 80x80x3,7 ambientné podsvietenie okolo zrkadla | 539,- |
|-----------------|--|--------------|



Celkovú ponuku zrkadiel nájdete v katalógu od strany 74.

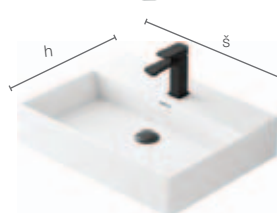

umývadlo Cape Town biele

| kód umývadla | š | v | h | cena |
|-----------------|----|----|----|--------------|
| Cape Town biele | 60 | 12 | 47 | 109,- |

osová vzdialenosť otvorov na upevnenie umývadla na jeho zadnej strane je 28 cm

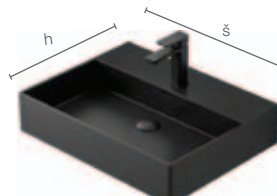

umývadlo Cape Town čierne

| kód umývadla | š | v | h | cena |
|------------------|----|----|----|--------------|
| Cape Town čierne | 60 | 12 | 47 | 109,- |

osová vzdialenosť otvorov na upevnenie umývadla na jeho zadnej strane je 28 cm

MOŽNOSTI FARIEB KORPUSU xx
a ČELNEJ PLOCHY yyM66
LTD dub
legnano

Pre bezproblémové napojenie odtoku umývadla odporúčame použiť nasledovné doplnky:

A392C
Výpusť umývadlová CLICK/CLACK 5/4"
celokovová veľká zátka, pre umývadlá
s prepacom, materiál pochrómovaná
mosadz
cena: **23,-**A434
Priestorovo úsporný umývadlový sífon
s prevlečnou maticou 5/4"
cena: **7,90**



umývadlová skrinka MS120 ML4ML4, zrkadlo MS20 ML4

MASSIVE

Nábytok je vyrábaný z masívneho dreva dub cerový, povrchová úprava polyuretánový lak parketový matný.

- korpus zásuvky je vyrobený z laminovanej DTD.
- zásuvky – plnovýsuv, vybavené sú systémom tichého dovierania
- rozmery sú uvedené v poradí: šírka/výška/hĺbka
- pri objednaní skrinky pod umývadlo je nutné na výrobu dodať výkres s presnými rozmermi, veľkosťou a umiestnením otvoru pre odpad umývadla, prípadne batériu
- rozmer umývadlových skriniek je uvedený bez výšky umývadla
- umývadlá sú dodávané bez vodovodných batérií
- výrobok je určený do kúpeľní, nie je však prispôbený na priamy styk s vodou

DETAIL ZÁSUVKY



DETAIL ÚCHYTKY



umývadlová skrinka MS100 Z ML4ML4, umývadlová misa Art Džber, zrkadlo v masívnom ráme MS20 ML4



umývadlová skrinka MS 80 ML 4ML4, masívna odkladacia rebríková polica MS 66 ML 4ML4, zrkadlo v masívnom ráme MS 20 ML4



umývadlová skrinka MS100 ZZ ML4ML4, umývadlová misa Gocce, zrkadlo v masívnom ráme MS20 ML4

skrinka z masívneho dreva
bez umývadlovej misy

| | | |
|--------|----------------------|-------|
| MS60 Z | 60x75x50, 1x zásuvka | 989,- |
|--------|----------------------|-------|

skrinka z masívneho dreva
bez umývadlovej misy

| | | |
|---------|-----------------------|---------|
| MS100 Z | 100x75x50, 1x zásuvka | 1 489,- |
| MS120 Z | 120x75x50, 1x zásuvka | 1 689,- |

skrinka z masívneho dreva
bez umývadlovej misy

| | | |
|----------|-----------------------|---------|
| MS100 ZZ | 100x75x50, 2x zásuvka | 1 589,- |
| MS120 ZZ | 120x75x50, 2x zásuvka | 1 769,- |
| MS140 ZZ | 140x75x50, 2x zásuvka | 1 889,- |
| MS160 ZZ | 160x75x50, 2x zásuvka | 1 989,- |

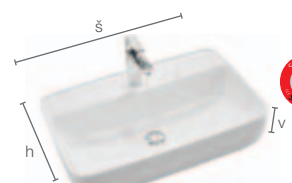

| kód umývadla | š | v | h | cena |
|--------------|----|-----|----|------|
| 074400 | 70 | 9,5 | 43 | 99,- |

umývadlová misa Nova vrátane otvoru
pre stojánkovú umývadlovú batériu

| kód umývadla | š | v | h | cena |
|--------------|----|----|----|-------|
| 3059 | 60 | 14 | 40 | 149,- |

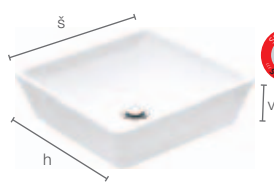
umývadlová misa Siera, vrátane otvoru
pre stojánkovú umývadlovú batériu

| kód umývadla | š | v | h | cena |
|--------------|----|------|----|-------|
| 3040 | 40 | 10,7 | 40 | 129,- |

umývadlová misa
Cente

zrkadlo

| | | |
|------|--|-------|
| MS20 | 50x80x3 cm zrkadlo v ráme, montáž na výšku aj na šírku | 199,- |
|------|--|-------|

masívna odkladacia rebríková polica
dub cerový

| | | |
|------|-----------|-------|
| MS66 | 50x180x47 | 749,- |
|------|-----------|-------|

Príklady morenia



moridlo 1835-002



moridlo 1846-002

univerzálna rebríková polica smrek,
nelakovaná, možnosť namoriť podľa
vlastnej predstavy napr. moridlami Ikea

| | | |
|------|-----------|-------|
| MS67 | 50x180x47 | 399,- |
|------|-----------|-------|

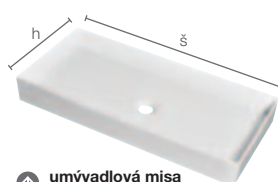

| kód umývadla | š | v | h | cena |
|----------------------|----|------|----|-------|
| 3064 biela | 65 | 12,5 | 40 | 199,- |
| 3064110 čierna matná | 65 | 12,5 | 40 | 269,- |

umývadlové misy
Konter

| kód umývadla | š | v | h | cena |
|--------------|------|----|----|-------|
| 3075 | 75,5 | 10 | 35 | 269,- |

umývadlová misa
Avalance

MOŽNOSTI FARIEB KORPUSU a ČELNEJ PLOCHY

ML4

masív dub
cerový

ML5

masív smrek

len pre univerzálnu
rebríkovú policu MS67



umývadlová skrinka BH 42155 ML6ML6, zrkadlo BH 42333 ML6ML6, osvetlenie kvet BH 40360



umývadlová skrinka BH 42153 L6L6, zrkadlo BH 42333 L6L6, osvetlenie kvet BH 40360

FIRENZE

Korpus a police dyhovaná DTD dyha buk, dverka a rámič masív buk, rámy zrkadiel masív buk. Korpus skrinky pod umývadlo, nižšej a vysokej skrinky a rámy zrkadiel sú vyrobené z masívneho materiálu (morené drevo). Výplne čelných plôch sú z morenej preglejky vložené do masívneho rámu.

- vysoká skrinka je pravo-ľavá, jej orientáciu je možné určiť priskrutkovaním nožičiek
- skrinky sú dodávané vrátane úchytek
- dverka sú vybavené retro-pántmi, nie sú vybavené tlmičmi pre tiché dovieranie
- rozmery sú uvedené v poradí: šírka / výška / hĺbka
- rozmer umývadlových skriniek je uvedený bez výšky umývadla
- zrkadlá sú pripravené pre osvetlenie (otvor v ráme)
- osvetlenie nie je možné umiestniť samostatne na stenu
- umývadlá sú dodávané bez vodovodných batérií
- výrobok je určený do kúpeľní, nie je však prispôsobený na dlhodobý priamy styk s vodou

DETAIL ÚCHYTKY



FIRENZE úchytka



V prípade záujmu vám nábytok Firenze vyrobíme v rôznych farebných odtieňoch podľa vzorkovníka RAL a aj v rôznych patinovaných odtieňoch, cenová ponuka a vzorkovník na vyžiadanie.

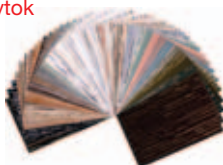

umývadlová skrinka BH 42155 P2P2, zrkadlo BH 42333 P2P2, osvetlenie kvet BH 40360, skrinka vysoká BH 44284 P2P2



skrinka s keramikým umývadlom

| | | |
|---------------|--|-------|
| BH 42155 xxyy | 70x80x33,5 Firenze 75x5,5x48 1 ks polica | 659,- |
|---------------|--|-------|



skrinka s keramikým umývadlom

| | | |
|---------------|--|-------|
| BH 42153 xxyy | 80x80x33,5 Firenze 85x5,5x48 1 ks polica | 879,- |
|---------------|--|-------|



skrinka s keramikým umývadlom

| | | |
|---------------|--|--------|
| BH 42161 xxyy | 100x80x33,5 Firenze 105x5,5x48 1 ks polica | 1119,- |
|---------------|--|--------|



skrinka vysoká

| | | |
|-------------------|-----------------------------------|-------|
| BH 44284 P/L xxyy | 39x160x33,5 1 ks + 1 ks polica | 669,- |
|-------------------|-----------------------------------|-------|



komoda

| | | |
|---------------|---------------------------|--------|
| BH 44283 xxyy | 82x72x33,5 1 ks polica | 1069,- |
|---------------|---------------------------|--------|



presklená vitrína

| | | |
|-----------------|---------------------------------|-------|
| BH 42002 L xxyy | 24,2x100x20 2 ks polica sklo | 369,- |
|-----------------|---------------------------------|-------|



zrkadlo v ráme pre dvojumývadlo

| | | |
|---------------|--|-------|
| BH 42001 xxyy | 48,3x112x2 Pripravené na osvetlenie (bez osvetlenia) | 199,- |
|---------------|--|-------|



zrkadlo v ráme

| | | |
|---------------|--|-------|
| BH 42333 xxyy | 70x112x2 Pripravené na osvetlenie (bez osvetlenia) | 229,- |
|---------------|--|-------|



zrkadlo v ráme

| | | |
|---------------|---|-------|
| BH 42332 xxyy | 100x112x2 Pripravené na osvetlenie (bez osvetlenia) | 289,- |
|---------------|---|-------|



osvetlenie kvet, montáž len na drevený podklad

| | | |
|----------|--|------|
| BH 40360 | | 59,- |
|----------|--|------|

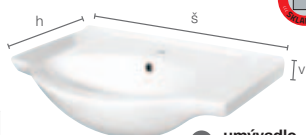

| kód umývadla | š | v | h | cena |
|--------------|-----|-----|----|-------|
| 50104 | 75 | 5,5 | 48 | 129,- |
| 50101 | 85 | 5,5 | 48 | 169,- |
| 50107 | 105 | 5,5 | 48 | 259,- |

umývadlo Firenze



MOŽNOSTI FARIEB
KORPUSU **xx**
a ČELNEJ PLOCHY **yy**

ML6
morený orech
lak

L6
Lak biely mat

umývadlová nábytková zostava
Firenze vo farebnej úprave
patina P1



umývadlová skrinka SMT80 ZZ M22M22, závesná skrinka nízka SM12/L M22M22, zrkadlo skrinka ASTI 60 BH 84898, závesná skrinka vysoká SM16/P M22M22

SMARAGD

Korpus i čelná plocha biely lak lesk, lak bordó alebo laminát dekór

- určenie pravá /P alebo ľavá /L je dané umiestnením pántov z čelného pohľadu na skrinku
- rozmery sú uvedené v poradí: šírka / výška / hĺbka
- rozmer umývadlových skriniek je uvedený bez výšky umývadla
- dverka sú vybavené tlmáčom pre tiché dovieranie
- označenie ZZ v kóde výrobku – 2x zásuvka
- zásuvky sú vybavené systémom tichého dovierania
- umývadlá sú dodávané bez vodovodných batérií
- výrobok je určený do kúpeľní, nie je však prispôsobený na dlhodobý priamy styk s vodou
- horná zásuvka je vybavená praktickým organizérom



| kód úchytky | popis |
|-------------|-------------------------|
| U03C | UZ, chróm, dĺžka 160 mm |
| U04C | UZ, chróm, dĺžka 320 mm |



Skrinky v sérii Smaragd sú štandardne osadzované chrómovými úchytkami U03C a U04C.

Možnosť zmeny úchytky BEZ PRÍPLATKU, str. 37:

U01C, U01B, U02C, U02B, U03C, U03B, U04C, U04B, U05C, U05B, U06C, U06B, U07C, U07B, U07Z

detail organizéra v hornej zásuvke →



umývadlová skrinka SML60 ZZ L 1L7, závesná skrinka nízka SM12/P L 1L7, zrkadlo ATYP



| závesná skrinka s keramikým umývadlom | | | | |
|---------------------------------------|---|-------------|-----------|-------------|
| Kód | Popis | Cena MxxMyy | Cena L1L1 | Cena FxxFyy |
| SMT60 ZZ xxyy | 56x54x44,5 Tulux 60x6x46, 2x zásuvka | 725,- | 789,- | 859,- |
| SMT80 ZZ xxyy | 76x54x44,5 Tulux 80x6x46, 2x zásuvka | 779,- | 845,- | 925,- |
| SMTC55ZZ | 51x54x35,5 Tulux Compact 55x6x37 2x zásuvka | 689,- | 739,- | 795,- |
| SMTC70ZZ | 66x54x35,5 Tulux Compact 70x6x37 2x zásuvka | 719,- | 769,- | 839,- |

← detail umývadla Tulux Compact s hĺbkou len 37 cm



| závesná skrinka s keramikým umývadlom | | | | |
|---------------------------------------|---|-------------|-----------|-------------|
| Kód | Popis | Cena MxxMyy | Cena L1L1 | Cena FxxFyy |
| SML55 ZZ xxyy | 51x54x44,5 Laufen Pro S 55x9,5x46,5 2x zásuvka | 899,- | 955,- | 1029,- |
| SML60 ZZ xxyy | 56x54x44,5 Laufen Pro S 60x9,5x46,5 2x zásuvka | 919,- | 975,- | 1055,- |
| SML65 ZZ xxyy | 61x54x44,5 Laufen Pro S 65x9,5x46,5 2x zásuvka | 959,- | 1019,- | 1099,- |
| SMLC55 ZZ xxyy | 51x54x36 Laufen Pro S Compact 55x9,5x38, 2x zásuvka | 879,- | 935,- | 995,- |
| SMLC60 ZZ xxyy | 56x54x36 Laufen Pro S Compact 60x9,5x38, 2x zásuvka | 909,- | 965,- | 1029,- |



| závesná skrinka s keramikým umývadlom | | | | |
|---------------------------------------|---|-------------|-----------|-------------|
| Kód | Popis | Cena MxxMyy | Cena L1L1 | Cena FxxFyy |
| SMJ55 ZZ xxyy | 51,6x54x40 Jika Cubito 55x5x42 2x zásuvka | 839,- | 895,- | 959,- |
| SMJ60 ZZ xxyy | 56,6x54x42,5 Jika Cubito 60x5x45 2x zásuvka | 859,- | 915,- | 989,- |
| SMJ65 ZZ xxyy | 61,6x54x46,5 Jika Cubito 65x5x48,5 2x zásuvka | 915,- | 975,- | 1055,- |

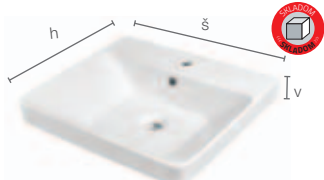

↑ umývadlo Tulux

| kód umývadla | š | v | h | cena |
|--------------|----|---|----|-------|
| 11060 | 60 | 6 | 46 | 119,- |
| 11080 | 80 | 6 | 46 | 169,- |

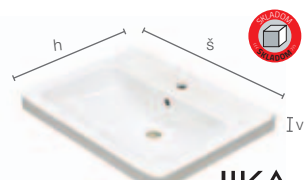

↑ umývadlo JIKA CUBITO

| kód umývadla | š | v | h | cena |
|----------------|----|---|------|-------|
| H8104220001041 | 55 | 5 | 42 | 115,- |
| H8104230001041 | 60 | 5 | 45 | 120,- |
| H8104240001041 | 65 | 5 | 48,5 | 143,- |

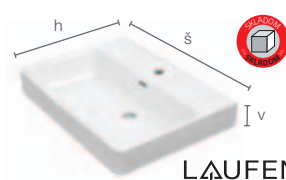

↑ umývadlo Laufen Pro S a Pro S Compact

| kód umývadla | š | v | h | cena |
|----------------|----|-----|------|-------|
| H8109620001041 | 55 | 9,5 | 46,5 | 176,- |
| H8109630001041 | 60 | 9,5 | 46,5 | 184,- |
| H8109640001041 | 65 | 9,5 | 46,5 | 208,- |
| H8189580001041 | 55 | 9,5 | 38 | 173,- |
| H8189590001041 | 60 | 9,5 | 38 | 188,- |



| závesná skrinka s keramikým dvojumývadlom | | | | |
|---|--|-------------|-----------|-------------|
| Kód | Popis | Cena MxxMyy | Cena L1L1 | Cena FxxFyy |
| SMT120 ZZ xxyy | 116x54x44,5 Tulux 120x6x46, 2x zásuvka | 989,- | 1059,- | 1159,- |
| SML120 ZZ xxyy | 116x54x44,5 Laufen Pro S 120x9,5x46,5 2x zásuvka | 2139,- | 2215,- | 2309,- |

| závesná skrinka vysoká | | | | |
|------------------------|--|-------------|-----------|-------------|
| Kód | Popis | Cena MxxMyy | Cena L1L1 | Cena FxxFyy |
| SM16/P xxyy | 35x150x30, pravá 1 ks + 1 ks policia LTD | 539,- | 669,- | 815,- |
| SM16/L xxyy | 35x150x30, ľavá 1 ks + 1 ks policia LTD | 539,- | 669,- | 815,- |

| závesná skrinka nízka | | | | |
|-----------------------|----------------------------------|-------------|-----------|-------------|
| Kód | Popis | Cena MxxMyy | Cena L1L1 | Cena FxxFyy |
| SM12/P xxyy | 35x73x30, pravá 1 ks policia LTD | 359,- | 425,- | 499,- |
| SM12/L xxyy | 35x73x30, ľavá 1 ks policia LTD | 359,- | 425,- | 499,- |

| zrkadlová skrinka s LED osvetlením | | |
|------------------------------------|-----------------------------|-------|
| Kód | Popis | Cena |
| 85251 | 50x70x20 2 ks policia sklo | 499,- |
| 85252 | 75x70x20 2 ks policia sklo | 549,- |
| 85253 | 90x70x20 2 ks policia sklo | 619,- |
| 85254 | 120x70x20 2 ks policia sklo | 689,- |

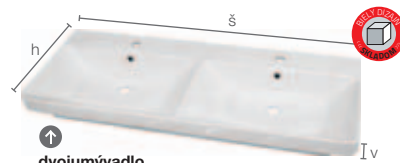

↑ dvojumývadlo Tulux

| kód umývadla | š | v | h | cena |
|--------------|-----|---|----|-------|
| 11120 | 120 | 6 | 46 | 349,- |



↑ dvojumývadlo Laufen Pro S

| kód umývadla | š | v | h | cena |
|----------------|-----|-----|----|-------|
| H8149660001041 | 120 | 9,5 | 38 | 931,- |



Farebné odtiene povrchovej úpravy RAL/Sayerlack.

MOŽNOSTI FARIEB KORPUSU **xx** a ČELNEJ PLOCHY **yy**

| | | | | | | | | | | | |
|--------------------------|----------------------------------|---------------------------|-----------------------------|------------------------------------|---------------------------|---------------------------|------------------------|----------------------------------|-----------------------------|--------------------------------|-----------------------------|
| L1 lak biely lesk | L7 lak bordó SL192 | F1 fólia biela lesk | F6 fólia grafit mat | F7 fólia orech pacifik prírodný | F8 fólia sonoma tmavá | F10 fólia avola hnedá | F11 fólia akácia | F12 fólia orech pacifik tabak | F13 fólia magnólia biela | M12 LTD jaseň lyon pieskový | M16 LTD orech aida tabak |
| M19 LTD orech tiepelo | M20 LTD dub nebraska prírodný | M21 LTD fineline mocca | M22 LTD coffee urban oak | M24 LTD dub white craft | M25 LTD dub grey craft | M26 LTD dub gold craft | M28 LTD staré drevo | M44 LTD dub halfax prírodný | M45 LTD cobalt grey | M47 LTD dub halfax tabak | |



skrinka pod umývadlo BEJ60ZZ M1F1, závesná skrinka vysoká BE16/P M1F1, zrkadlo s LED podsvietením LINE / 8060

Štandardná farba členiaceho dielu (priestor medzi zásuvkami) je pre túto sériu strieborná matná LTD. Je možné ho prispôsobiť celkovému vzhľadu nábytku upresnením v objednávke.



detail organizéra v hornej zásuvke



závesná skrinka s keramikým umývadlom BEJ60ZZ M26M26, zrkadlová skrinka ED22M26, závesná skrinka vysoká BE16/L M26M26

BERYL

Korpus laminát biely alebo laminát dekór. Čelná plocha biela lesklá fólia alebo laminát dekór.

- určenie pravá /P alebo ľavá /L je dané umiestnením pántov z čelného pohľadu na skrinku
- rozmery sú uvedené v poradí: šírka / výška / hĺbka
- rozmer umývadlových skriniek je uvedený bez výšky umývadla
- dverka sú vybavené tmičom pre tiché dovieranie
- označenie ZZ v kóde výrobku – 2x zásuvka, označenie /K v kóde výrobku – kôš na prádlo
- zásuvky sú vybavené systémom tichého dovierania
- umývadlá sú dodávané bez vodovodných batérií
- výrobok je určený do kúpeľní, nie je však prispôbený na dlhodobý priamy styk s vodou
- horná zásuvka je vybavená praktickým organizérom

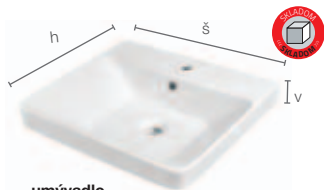

umývadlo Tulux

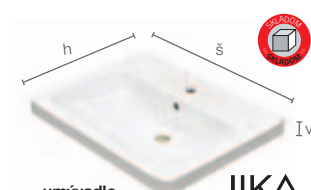

umývadlo JIKA CUBITO

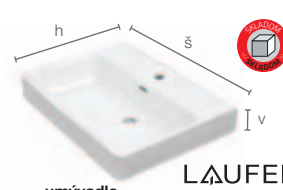

umývadlo Laufen Pro S a Pro S Compact

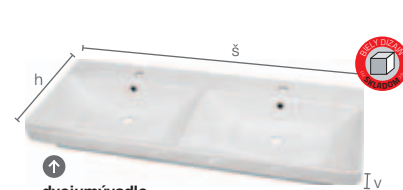

dvojumývadlo Tulux

| kód umývadla | š | v | h | cena |
|--------------|----|---|----|-------|
| 11060 | 60 | 6 | 46 | 119,- |
| 11080 | 80 | 6 | 46 | 169,- |

| kód umývadla | š | v | h | cena |
|----------------|----|---|------|-------|
| H8104220001041 | 55 | 5 | 42 | 115,- |
| H8104230001041 | 60 | 5 | 45 | 120,- |
| H8104240001041 | 65 | 5 | 48,5 | 143,- |

| kód umývadla | š | v | h | cena |
|----------------|----|-----|------|-------|
| H8109620001041 | 55 | 9,5 | 46,5 | 176,- |
| H8109630001041 | 60 | 9,5 | 46,5 | 184,- |
| H8109640001041 | 65 | 9,5 | 46,5 | 208,- |
| H8189580001041 | 55 | 9,5 | 38 | 173,- |
| H8189590001041 | 60 | 9,5 | 38 | 188,- |

| kód umývadla | š | v | h | cena |
|--------------|-----|---|----|-------|
| 11120 | 120 | 6 | 46 | 349,- |

osová vzdialenosť 60



| závesná skrinka s keramickým umývadlom | | | | |
|--|---|--------------------|-------------------|--|
| Kód | Popis | Cena M1F1 + MxxMyy | Cena FxxFyy + RAL | |
| BET60 ZZ xxyy | 56x54x44,5 Tulux 60x6x46 2x zásuvka | 679,- | 815,- | |
| BET80 ZZ xxyy | 76x54x44,5 Tulux 80x6x46 2x zásuvka | 735,- | 879,- | |
| BETC55 ZZ xxyy | 51x54x35,5 Tulux Compact 55x6x37 2x zásuvka | 645,- | 759,- | |
| BETC70 ZZ xxyy | 66x54x35,5 Tulux Compact 70x6x37 2x zásuvka | 685,- | 799,- | |



| závesná skrinka s keramickým dvojumývadlom | | | | |
|--|---|--------------------|-------------------|--|
| Kód | Popis | Cena M1F1 + MxxMyy | Cena FxxFyy + RAL | |
| BET120 ZZ xxyy | 116x54x44,5 Tulux 120x6x46 2x zásuvka | 1009,- | 1169,- | |
| BEL120 ZZ xxyy | 116x54x44,5 Laufen Pro S 120x9,5x46,5 2x zásuvka | 2139,- | 2299,- | |



← detail umývadla Tulux Compact s hĺbkou len 37 cm

| závesná skrinka s keramickým umývadlom | | | | |
|--|---|--------------------|-------------------|--|
| Kód | Popis | Cena M1F1 + MxxMyy | Cena FxxFyy + RAL | |
| BEL55 ZZ xxyy | 51x54x44,5 Laufen Pro S 55x9,5x46,5 2x zásuvka | 855,- | 995,- | |
| BEL60 ZZ xxyy | 56x54x44,5 Laufen Pro S 60x9,5x46,5 2x zásuvka | 875,- | 1015,- | |
| BEL65 ZZ xxyy | 61x54x44,5 Laufen Pro S 65x9,5x46,5 2x zásuvka | 919,- | 1059,- | |
| BELC55ZZ xxyy | 51x54x36 Laufen Pro S Compact 55x9,5x38 2x zásuvka | 835,- | 955,- | |
| BELC60ZZ xxyy | 56x54x36 Laufen Pro S Compact 60x9,5x38 2x zásuvka | 865,- | 985,- | |



| závesná skrinka s keramickým umývadlom | | | | |
|--|---|--------------------|-------------------|--|
| Kód | Popis | Cena M1F1 + MxxMyy | Cena FxxFyy + RAL | |
| BEJ55 ZZ xxyy | 51,6x54x40 Jíka Cubito 55x5x42 2x zásuvka | 809,- | 929,- | |
| BEJ60 ZZ xxyy | 56,6x54x42,5 Jíka Cubito 60x5x45 2x zásuvka | 819,- | 959,- | |
| BEJ65 ZZ xxyy | 61,6x54x46,5 Jíka Cubito 65x5x48,5 2x zásuvka | 879,- | 1025,- | |

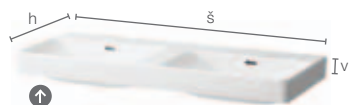

dvojumývadlo Laufen Pro S LAUFEN



| kód umývadla | š | v | h | cena |
|----------------|-----|-----|----|-------|
| H8149660001041 | 120 | 9,5 | 38 | 931,- |



| závesná skrinka vysoká | | | | |
|------------------------|--|--------------------|-------------------|--|
| Kód | Popis | Cena M1F1 + MxxMyy | Cena FxxFyy + RAL | |
| BE16/P xxyy | 35x150x30, pravá 1 ks + 1 ks polica LTD | 579,- | 845,- | |
| BE16/L xxyy | 35x150x30, ľavá 1 ks + 1 ks polica LTD | 579,- | 845,- | |
| BE16/P/K xxyy | 35x150x30, pravá 1 ks polica LTD + kôš | 659,- | 925,- | |
| BE16/L/K xxyy | 35x150x30, ľavá 1 ks polica LTD + kôš | 659,- | 925,- | |



| závesná skrinka nízka | | | | |
|-----------------------|------------------------------------|--------------------|-------------------|--|
| Kód | Popis | Cena M1F1 + MxxMyy | Cena FxxFyy + RAL | |
| BE12/P xxyy | 35x73x30, pravá 1 ks polica LTD | 379,- | 515,- | |
| BE12/L xxyy | 35x73x30, ľavá 1 ks polica LTD | 379,- | 515,- | |
| BE12/K xxyy | 35x73x30, kôš | 445,- | 579,- | |



zrkadlová skrinka s LED osvetlením

| | | |
|-------|-------------------------------|-------|
| 85251 | 50x70x20 2 ks polica sklo | 499,- |
| 85252 | 75x70x20 2 ks polica sklo | 549,- |
| 85253 | 90x70x20 2 ks polica sklo | 619,- |
| 85254 | 120x70x20 2 ks polica sklo | 689,- |



Pre bezproblémové napojenie odtoku umývadla odporúčame použiť nasledovné doplnky:



A434 Priestorovo úsporný umývadlový sifón s prevlečnou maticou 5/4" cena: 7,90

A392C Výpusť umývadlová CLICK/CLACK 5/4" celokovová veľká zátka, pre umývadlá s prepacom, materiál pochrómovaná mosadz cena: 23,-



MOŽNOSTI FARIEB KORPUSU xx a ČELNEJ PLOCHY yy

| | | | | | | | | |
|---------------------------|--------------------------------|---------------------------------|------------------------------------|----------------------------------|--------------------------|-----------------------------|----------------------------------|-----------------------------|
| L1 lak biely lesk | F1 fólia biela lesk | F6 fólia grafit mat | F7 fólia orech pacifik prírodný | F8 fólia sonoma tmavá | F10 fólia avola hnedá | F11 fólia akácia | F12 fólia orech pacifik tabak | F13 fólia magnólia biela |
| M1 LTD biela | M12 LTD jaseň lyon pieskový | M16 LTD orech aida tabak | M19 LTD orech tiepola | M20 LTD dub nebraska prírodný | M21 LTD fimeine mocca | M22 LTD coffee urban oak | M24 LTD dub white craft | M25 LTD dub grey craft |
| M26 LTD dub gold craft | M28 LTD staré drevo | M44 LTD dub halifax prírodný | M45 LTD cobalt grey | M47 LTD dub halifax tabak | | | | |



Farebné odtiene povrchovej úpravy RAL/Sayerlack.



NEW



Závesná skrinka s keramicným umývadlom LaufenPro S s vnútornou zásuvkou CIL65Zz M45M44, zrkadlová skrinka C160/P M45, závesná skrinka vysoká C116/L M45M44.

CITRÍN

korpus a čelná plocha biela fólia lesk, fólie mat alebo LTD dekór

- rozмеры sú uvedené v poradí: šírka / výška / hĺbka
- rozmer umývadlových skriniek je uvedený bez výšky umývadla
- určenie pravá /P alebo ľavá /L je u zrkadlových skriniek dané umiestnením otvorenej časti z čelného pohľadu na skrinku
- určenie pravá /P alebo ľavá /L je u závesnej vysokej bočnej skrinky dané umiestnením pántov z čelného pohľadu na skrinku
- označenie Z v kóde výrobku – 1x zásuvka
- označenie z v kóde výrobku – vnútorná zásuvka
- zásuvky sú vybavené systémom tichého dovierania
- zrkadlá alebo zrkadlové skrinky, ktorých súčasťou nie je osvetlenie, nie sú konštrukčne pre osvetlenie pripravené
- umývadlá sú dodávané bez vodovodných batérií
- výrobok je určený do kúpeľní, nie je však prispôbený na dlhodobý priamy styk s vodou

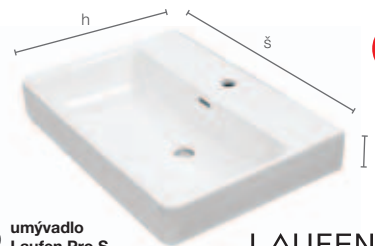

umývadlo
Laufen Pro S

LAUFEN

| kód úchytky | popis |
|-------------|---------------------------------|
| U05B | BAGIO, čierna mat, dĺžka 160 mm |
| U06B | BAGIO, čierna mat, dĺžka 320 mm |

Skrinky v sérii Citrín sú štandardne osadzované čiernymi úchytkami U05B a U06B. Možnosť zmeny úchytky BEZ PRÍPLATKU, str. 37: U01C, U01B, U02C, U02B, U03C, U03B, U04C, U04B, U05C, U06C, U07C, U07B, U07Z



| kód umývadla | š | v | h | cena |
|----------------|----|-----|------|-------|
| H8109620001041 | 55 | 9,5 | 46,5 | 176,- |
| H8109630001041 | 60 | 9,5 | 46,5 | 184,- |
| H8109640001041 | 65 | 9,5 | 46,5 | 208,- |



detaily otvorenej skrinky
s vnútornou zásuvkou





| závesná skrinka s keramickým umývadlom 1x zásuvka | | | |
|---|--|--------------------------|-------------------------|
| Kód | Popis | Cena MxxMyy + M1F1 | Cena FxxFyy + RAL |
| CIL55 Z xxyy | 51x40x45 Laufen Pro S 55x9,5x46,5 1x zásuvka | 665,- | 775,- |
| CIL60 Z xxyy | 56x40x45 Laufen Pro S 60x9,5x46,5 1x zásuvka | 689,- | 795,- |
| CIL65 Z xxyy | 61x40x45 Laufen Pro S 65x9,5x46,5 1x zásuvka | 719,- | 829,- |



| závesná skrinka s keramickým umývadlom 1x zásuvka, 1x vnútorná zásuvka | | | |
|--|---|--------------------------|-------------------------|
| Kód | Popis | Cena MxxMyy + M1F1 | Cena FxxFyy + RAL |
| CIL55 Zz xxyy | 51x40x45 Laufen Pro S 55x9,5x46,5 1x zásuvka, 1x vnútorná zásuvka | 799,- | 915,- |
| CIL60 Zz xxyy | 56x40x45 Laufen Pro S 60x9,5x46,5 1x zásuvka, 1x vnútorná zásuvka | 829,- | 939,- |
| CIL65 Zz xxyy | 61x40x45 Laufen Pro S 65x9,5x46,5 1x zásuvka, 1x vnútorná zásuvka | 849,- | 959,- |



| závesná skrinka vysoká | | | |
|------------------------|---|---------------------|----------------------|
| Kód | Popis | Cena Mxx + M1 | Cena Fxx + RAL |
| C116/P xxyy | 35x165x30, pravá 1 + 1 ks polica LTD | 589,- | 895,- |
| C116/L xxyy | 35x165x30, ľavá 1 + 1 ks polica LTD | 589,- | 895,- |
| C116/P/K xxyy | 35x165x30, pravá 1 + 1 ks polica LTD + kôš | 649,- | 965,- |
| C116/L/K xxyy | 35x165x30, ľavá 1 + 1 ks polica LTD + kôš | 649,- | 965,- |



| zrkadlová skrinka | | | |
|-------------------|-------------------------------------|---------------------|----------------------|
| Kód | Popis | Cena Mxx + M1 | Cena Fxx + RAL |
| CIG60/P xx | 60x70x18, pravá 2 ks polica sklo | 399,- | 559,- |
| CIG60/L xx | 60x70x18, ľavá 2 ks polica sklo | 399,- | 559,- |



| úchytky | |
|---------|---------------------------------|
| U01C | PORTA, chróm, dĺžka 160 mm |
| U01B | PORTA, čierna mat, dĺžka 160 mm |
| U02C | PORTA, chróm, dĺžka 320 mm |
| U02B | PORTA, čierna mat, dĺžka 30 mm |

| | |
|------|------------------------------|
| U03C | UZ, chróm, dĺžka 160 mm |
| U03B | UZ, čierna mat, dĺžka 160 mm |
| U04C | UZ, chróm, dĺžka 320 mm |
| U04B | UZ, čierna mat, dĺžka 30 mm |

| | |
|------|---------------------------------|
| U05C | BAGIO, chróm, dĺžka 160 mm |
| U05B | BAGIO, čierna mat, dĺžka 160 mm |
| U06C | BAGIO, chróm, dĺžka 320 mm |
| U06B | BAGIO, čierna mat, dĺžka 30 mm |

| | |
|------|----------------------------------|
| U07C | FLAVIO, chróm, dĺžka 160 mm |
| U07B | FLAVIO, čierna mat, dĺžka 160 mm |
| U07Z | FLAVIO, zlatá, dĺžka 160 mm |

| | |
|------|-----------------------------|
| U08C | Úchytková lišta, chróm |
| U08B | Úchytková lišta, čierna mat |



Farebné odtiene
povrchovej úpravy
RAL/Sayerlack.

MOŽNOSTI FARIEB KORPUSU **xx** a ČELNEJ PLOCHY **yy**

| | | | | | | | | | | |
|------------------------------------|---|--|---------------------------------------|--------------------------------------|-------------------------------------|--|---------------------------------------|---|--|--|
| F1 fólia biela lesk | F6 fólia grafit mat | F7 fólia orech pacifik prírodný | F8 fólia sonoma tmavá | F10 fólia avola hnedá | F11 fólia akácia | F12 fólia orech pacifik tabak | F13 fólia magnólia biela | M1 LTD biela | M12 LTD jaseň lyon pieskový | M16 LTD orech aida tabak |
| M19 LTD orech tiepelo | M20 LTD dub nebraska prírodný | M21 LTD fineline mocca | M22 LTD coffee urban oak | M24 LTD dub white craft | M25 LTD dub grey craft | M26 LTD dub gold craft | M28 LTD staré drevo | M44 LTD dub halifax prírodný | M45 LTD cobalt grey | M47 LTD dub halifax tabak |



odkladacia doska pod umývadlo PT01 T1, závesná skrinka PT07 T1T1, zrkadlo Square 60x80x3cm

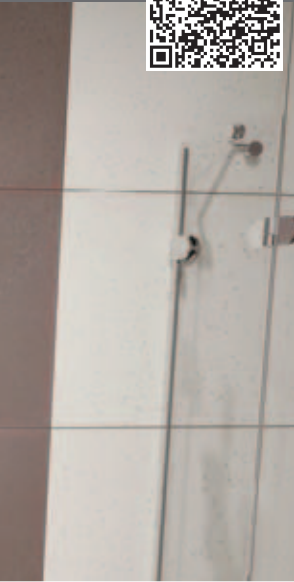

odkladacia doska PT04 M44, a PT02 M44 dub halifrax prírodný, umývadlová misa Avalance

PLATE

Homá doska a závesné skrinky materiál DTD s tvrdenou fóliou Thermopal alebo laminovaná DTD.

- rozmery sú uvedené v poradí: šírka/výška/hĺbka
- zásuvky su vybavené systémom PUSH. V prípade, že bude mať zásuvka väčšiu šírku ako 80 cm, bude použitý iný typ kovania
- pri objednaní dosky pod umývadlo je nutné na výrobu dodať výkres s presnými rozmery, veľkosťou a umiestnením otvoru pre odpad umývadla, prípadne batériu
- umývadlá sú dodávané bez vodovodných batérií
- tento výrobok je určený do kúpeľne, nie je však prispôbený na priamy styk s vodou
- výrobky zo série Plate sú modulárny systém, ktorý vyžaduje odbornú stolársku montáž



odkladacia doska pod umývadlo PT02 M42 70 cm, závesná skrinka PT08 T3T3 70 cm, umývadlová misa Laufen New Classic



odkladacia doska PT03 T1, umývadlová misa Elips, skrinka PT05 T1T1

detail zásuvky PT07/PT08, zadná stena s výrezom na sifón



odkladacia doska pod umývadlo PT01 T1, umývadlová misa Via, závesná skrinka PT08 T1T1



Tovar expedovaný do cca 6 týždňov.

PLATE



| odkladacia doska pod umývadlo | | |
|-------------------------------|---|-------|
| PT01 T1/T3 | 80x3,6x50 s vysokým leskom a tvrdenou fóliou Thermopal na povrchu, vrátane 1 otvoru na umývadlo Priplatek za každých načatých 10 cm navyč je 22,- EUR | 155,- |



| odkladacia doska pod umývadlo | | |
|---|---|-------|
| PT02 M16/M20/ M41/M42/ M44/M45/ M46 | 80x3,6x50 laminovaná DTD drevodekór, vrátane 1 otvoru na umývadlo Priplatek za každých načatých 10 cm navyč je 22,- EUR | 155,- |

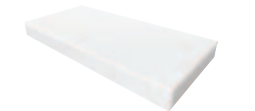

| odkladacia doska s čelnou plochou pod umývadlo | | |
|--|--|-------|
| PT03 T1/T3 | 80x12x50 s vysokým leskom a tvrdenou fóliou Thermopal na povrchu, s čelnou plochou (z 3 strán), vrátane 1 otvoru na umývadlo. Priplatek za každých načatých 10 cm navyč je 22,- EUR | 209,- |



| odkladacia doska s čelnou plochou pod umývadlo | | |
|---|--|-------|
| PT04 M16/M20/ M41/M42/ M44/M45/ M46 | 80x12x50 laminovaná DTD drevodekór, s čelnou plochou (z 3 strán), vrátane 1 otvoru na umývadlo. Priplatek za každých načatých 10 cm navyč je 22,- EUR | 209,- |

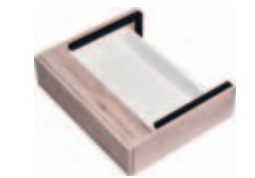

závesná skrinka bez hornej dosky, 1x zásuvka s mechanizmom Push-Pull

| | | |
|---|---|-------|
| PT05 Z T1/T3 | 40x20x50 Priplatek za každých načatých 10 cm navyč je 28,- EUR | 199,- |
| PT05 Z M16/M20/ M41/M42/ M44/M45/ M46 | 40x20x50 Priplatek za každých načatých 10 cm navyč je 28,- EUR | 199,- |
| PT06 Z T1/T3 | 60x20x50 Priplatek za každých načatých 10 cm navyč je 28,- EUR | 209,- |
| PT06 Z M16/M20/ M41/M42/ M44/M45/ M46 | 60x20x50 Priplatek za každých načatých 10 cm navyč je 28,- EUR | 209,- |

Maximálna šírka 1 zásuvky je 80 cm. Pri väčšej šírke bude použitý iný typ kovania, cenová ponuka na vyžiadanie



závesná skrinka bez hornej dosky, 2x zásuvka s mechanizmom Push-Pull

| | | |
|--|---|-------|
| PT07 ZZ T1/T3 | 40x40x50 Priplatek za každých načatých 10 cm navyč je 33,- EUR | 279,- |
| PT07 ZZ M16/M20/ M41/M42/ M44/M45/ M46 | 40x40x50 Priplatek za každých načatých 10 cm navyč je 33,- EUR | 279,- |
| PT08 ZZ T1/T3 | 60x40x50 Priplatek za každých načatých 10 cm navyč je 33,- EUR | 309,- |
| PT08 ZZ M16/M20/ M41/M42/ M44/M45/ M46 | 60x40x50 Priplatek za každých načatých 10 cm navyč je 33,- EUR | 309,- |



| konzola pre odkladacie dosky PT 01 a PT 02 | | |
|--|-------------------------|------|
| PT5013 | 2x14x42, farba šedá mat | 89,- |

| konzola pre odkladacie dosky PT 01 a PT 02 | | |
|--|--------------------------|-------|
| PT3038 | 2,5x15x44, nerezová lesk | 169,- |

| konzola skrytá pre odkladacie dosky PT03 a PT04 | | |
|---|---------------------------------------|------|
| | komaxit, dĺžka 45cm, platnička 4x4 cm | 49,- |
| | otvor pre sifón a batériu navyč | 18,- |

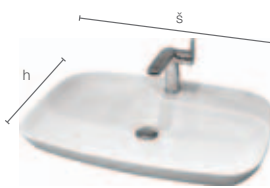

| kód umývadla | š | v | h | cena |
|--------------|----|-----|----|------|
| 074400 | 70 | 9,5 | 43 | 99,- |

umývadlová misa Nova vrátane otvoru pre stojánkovú umývadlovú batériu

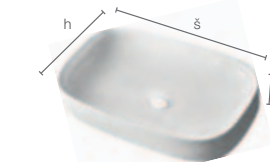

| kód umývadla | š | v | h | cena |
|----------------------|----|------|----|-------|
| 3064 biela | 65 | 12,5 | 40 | 199,- |
| 3064110 čierna matná | 65 | 12,5 | 40 | 269,- |

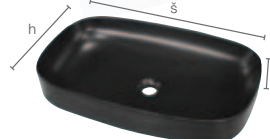

umývadlové misy Konter



| kód umývadla | š | v | h | cena |
|--------------|----|----|----|-------|
| 3059 | 60 | 14 | 40 | 149,- |

umývadlová misa Siera, vrátane otvoru pre stojánkovú umývadlovú batériu

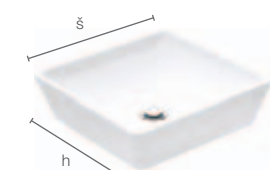

| kód umývadla | š | v | h | cena |
|--------------|----|------|----|-------|
| 3040 | 40 | 10,7 | 40 | 129,- |

umývadlová misa Cente

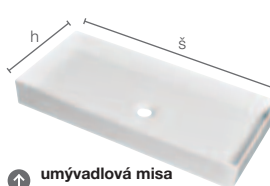

| kód umývadla | š | v | h | cena |
|--------------|------|----|----|-------|
| 3075 | 75,5 | 10 | 35 | 269,- |

umývadlová misa Avalance

Možnosti farebných kombinácií korpusu a čelnej plochy

| | | | | |
|---------------------------------|----------------------------------|------------------------------------|---|-------------------------------|
| T1 akrylát biely lesk | T3 akrylát čierny lesk | M16 LTD orech aida tabak | M20 LTD dub nebraska prírodný | M46 LTD betón tmavý |
|---------------------------------|----------------------------------|------------------------------------|---|-------------------------------|



Pri dekóroch M41, M44 a M47 je potrebné pripočítať k cene príplatek 30 % za dekor halifax.

| | | |
|-------------------------------------|--|-------------------------------------|
| M41 LTD dub halifax biely | M44 LTD dub halifax prírodný | M47 LTD dub halifax tabak |
|-------------------------------------|--|-------------------------------------|



umývadlová skrinka BLP 90 ZZ M44M4M44, umývadlo Konter 3064, zrkadlová skrinka Alkor Kolom 80 cm s LED osvetlením



umývadlová skrinka BLP 120 4Z F1M42, umývadlové misy VIA, zrkadlo Texas 80 cm s LED osvetlením



umývadlová skrinka BLP 90 ZZ M44M4M44, umývadlo Konter 3064, čierna matná

BLEND PLATE

Korpus laminát dekor a čelné plochy materiál MDF fólia biela lesklá, alebo laminát dekor.

- určenie pravá /P alebo ľavá /L je dané umiestnením pántov z čelného pohľadu na skrinku
- rozмеры sú uvedené v poradí: šírka/výška/hĺbka
- označenie ZZ v kóde výrobku – 2x zásuvka
- označenie 4Z v kóde výrobku – 4x zásuvka
- označenie /K v kóde výrobku – kôš na prádlo
- rozmer umývadlových skriniek je uvedený bez výšky umývadla
- dverka bočných skriniek sú vybavené tlmáčom na tiché doveranie
- zásuvky sú vybavené systémom tichého doverania
- umývadlá sú dodávané bez vodovodných batérií
- výrobok je určený do kúpeľní, nie je však prispôsobený na priamy styk s vodou
- **homá zásuvka je vybavená praktickým organizérom**



← detail organizéra v hornej zásuvke



umývadlová skrinka BLP 70 ZZ F1M41, skrinka vysoká BL16/L F1M4, umývadlová misa VIA, zrkadlová skrinka Comfort 70 cm s LED osvetlením



Tovar expedovaný do cca 6 týždňov.

BLEND PLATE



| závesná skrinka bez umývadla, 2x zásuvka | | |
|--|---|--------|
| BLP 70 ZZ xxyyzz | 70x53x50 2x zásuvka | 549,- |
| BLP 80 ZZ xxyyzz | 80x53x50 2x zásuvka | 589,- |
| BLP 90 ZZ xxyyzz | 90x53x50 2x zásuvka | 609,- |
| BLP 100 ZZ xxyyzz | 100x53x50 2x zásuvka | 649,- |
| NEW BLP 120 ZZ xxyyzz | 120x53x50 2x zásuvka a 1 ks konzola skrátaná v strede pod hornou doskou s umývadlami | 749,- |
| NEW BLP 140 ZZ xxyyzz | 140x53x50 2x zásuvka s Blum kovaním s bočnou synchronizáciou a 1 ks konzola skrátaná v strede pod hornou doskou s umývadlami | 1049,- |



| závesná skrinka bez umývadla, 4x zásuvka | | |
|--|-------------------------|-------|
| BLP 120 4Z xxyyzz | 120x53x50 4x zásuvka | 889,- |
| NEW BLP 140 4Z xxyyzz | 140x53x50 4x zásuvka | 949,- |



| závesná skrinka vysoká | | |
|------------------------|--|-------|
| BLP 16/P xxyyzz | 35x150x33, pravá, 2 ks + 2 ks polica sklo | 469,- |
| BLP 16/L xxyyzz | 35x150x33, ľavá, 2 ks + 2 ks polica sklo | 469,- |
| BLP 16/P/K xxyyzz | 35x150x33, pravá, 2 ks polica sklo + kôš | 499,- |
| BLP 16/L/K xxyyzz | 35x150x33, ľavá, 2 ks polica sklo + kôš | 499,- |

detail otvárania dveriek →



↑ umývadlové misy Konter

| kód umývadla | š | v | h | cena |
|----------------------|----|------|----|-------|
| 3064 biela | 65 | 12,5 | 40 | 199,- |
| 3064110 čierna matná | 65 | 12,5 | 40 | 269,- |



| závesná skrinka nízka | | |
|-----------------------|------------------------------------|-------|
| BLP 12/P xxyyzz | 35x70x33, pravá, 1x polica sklo | 229,- |
| BLP 12/L xxyyzz | 35x70x33, ľavá, 1x polica sklo | 229,- |
| BLP 12/K xxyyzz | 35x70x33 kôš | 259,- |



| zrkadlová skrinka s LED osvetlením | | |
|------------------------------------|-------------------------------|-------|
| 85252 | 75x70x20 2 ks polica sklo | 549,- |
| 85253 | 90x70x20 2 ks polica sklo | 619,- |
| 85254 | 120x70x20 2 ks polica sklo | 689,- |



| zrkadlo s LED osvetlením vrátane vypínača | | |
|---|----------|-------|
| FIRKANTER | 60x80x3 | 389,- |
| FIRKANTER | 120x60x3 | 529,- |



| zrkadlo s LED osvetlením | | |
|--------------------------|-----------------------------|-------|
| EFFECT | 60x80 cm, 4 000 K, IP 44 | 239,- |



↑ umývadlová misa Nova vrátane otvoru pre stojánkovú umývadlovú batériu

| kód umývadla | š | v | h | cena |
|--------------|----|-----|----|------|
| 074400 | 70 | 9,5 | 43 | 99,- |



↑ umývadlová misa Siera, vrátane otvoru pre stojánkovú umývadlovú batériu

| kód umývadla | š | v | h | cena |
|--------------|----|----|----|-------|
| 3059 | 60 | 14 | 40 | 149,- |

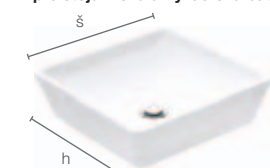

↑ umývadlová misa Cente

| kód umývadla | š | v | h | cena |
|--------------|----|------|----|-------|
| 3040 | 40 | 10,7 | 40 | 129,- |

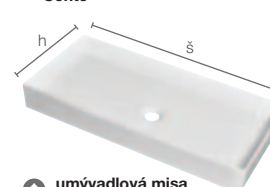

↑ umývadlová misa Avalance

| kód umývadla | š | v | h | cena |
|--------------|------|----|----|-------|
| 3075 | 75,5 | 10 | 35 | 269,- |

MOŽNOSTI FARIEB KORPUSU **xx**. ČELNEJ PLOCHY **yy**
A ČLENIACEHO DIELU S HORNOU DOSKOU **zz**

F1
fólia biela lesk

M41
LTD dub halifax biely

M44
LTD dub halifax prírodný

M47
LTD dub halifax tabak



umývadlová skrinka BS100 ZZ F1F1F1, skrinka vysoká BL 16/P F1F1F1, zrkadlo s LED osvetlením Firkanter 120x60x3



umývadlová skrinka BS70 ZZ F17F17F17, zrkadlo Firkanter 60x80

BLEND SLIM

Korpus a čelné plochy materiál MDF fólia. Skrinky zo série Blend Slim nie je možné vyrobiť v dekóre LTD.

- určenie pravá /P alebo ľavá /L je dané umiestnením pántov z čelného pohľadu na skrinku
- rozmery sú uvedené v poradí: šírka/výška/hĺbka
- označenie ZZ v kóde výrobku – 2x zásuvka
- označenie 4Z v kóde výrobku – 4x zásuvka
- označenie /K v kóde výrobku – kôš na prádlo
- rozmer umývadlových skriniek je uvedený bez výšky umývadla
- dverka skriniek pod umývadlo sú vybavené tmičom na tiché doveranie
- zásuvky sú vybavené systémom tichého doverania
- umývadlá sú dodávané bez vodovodných batérií
- výrobok je určený do kúpeľní, nie je však prispôsobený na priamy styk s vodou
- **homá zásuvka je vybavená praktickým organizérom**



← detail organizéra v hornej zásuvke



umývadlová skrinka Blend Slim BS120 4Z F17F17F17, zrkadlo Strip Horizontale 120x60x3cm



Tovar označený



skladom, ostatný tovar expedovaný za cca 6 týždňov.

BLEND SLIM



| závesná skrinka s keramikým umývadlom | | |
|---------------------------------------|---|-------|
| BS61 ZZ xxyzz | 61,5x50x51,5 Just Flat 62,5x1,5x51,5 2x zásuvka | 589,- |
| BS71 ZZ xxyzz | 70,8x50x51,5 Just Flat 71,8x1,5x51,5 2x zásuvka | 649,- |



model BS71ZZF17F17
skladom v dekore dub
prírodný F17



| závesná skrinka s keramikým umývadlom | | |
|---------------------------------------|---|-------|
| BS91 ZZ xxyzz | 90,8x50x51,5 Just Flat 91,8x1,5x51,5 2x zásuvka | 749,- |



| závesná skrinka s keramikým dvojumývadlom | | |
|---|--|--------|
| BS120 ZZ xxyzz | 121x50x46,2 Slim 121x1,7x46, 2x zásuvka | 1049,- |



| závesná skrinka s keramikým dvojumývadlom | | |
|---|--|--------|
| BS120 4Z xxyzz | 121x50x46,2 Slim 121x1,7x46, 4x zásuvka | 1219,- |



| závesná skrinka vysoká | | |
|------------------------|---|-------|
| BL16/P-L xxyzz | 35x150x33, pravo-lavá 2ks + 2ks policia sklo | 469,- |
| BL16/P/K xxyzz | 35x150x33 pravá 2ks policia sklo + kôš | 499,- |
| BL16/L/K xxyzz | 35x150x33 ľavá 2ks policia sklo + kôš | 499,- |



detail otvárania dverok →



Celkovú ponuku zrkadiel nájdete v katalógu od strany 74.

MOŽNOSTI FARIEB KORPUSU **xx**. ČELNEJ PLOCHY **yy**
a ČLENIACEHO DIELU **zz**

F0fólia uni šedá
mat**F1**

fólia biela lesk

F4fólia staré drevo
mat**F5**fólia dub
sivo-hnedý mat**F14**

fólia venge

F16fólia borovica
jura**F17**fólia dub
prírodný**NEW****F19**fólia dub
prírodný
Hamilton

| závesná skrinka nízka | | |
|-----------------------|--------------------------------------|-------|
| BL12/P xxyzz | 35x70x33, pravá 1 ks policia sklo | 229,- |
| BL12/L xxyzz | 35x70x33, ľavá 1 ks policia sklo | 229,- |
| BL12/K xxyzz | 35x70x33, kôš | 259,- |

NW
~4000K

| zrkadlová skrinka s LED rampou | | |
|--------------------------------|---|-------|
| Terme 60 +SL400/... | 56x66x18 s LED rampou SLIM 40 cm, 2x 2 ks policia sklo | 299,- |
| Terme 80 +SL600/... | 75x66x18 s LED rampou SLIM 60 cm, 2x 2 ks policia sklo | 339,- |
| Terme 100 +SL800/... | 96x66x18 s LED rampou SLIM 80 cm, 3x 2 ks policia sklo | 399,- |



| zrkadlo s LED osvetlením bez vypínača | | |
|---------------------------------------|----------|-------|
| FIRKANTER | 60x80x3 | 389,- |
| FIRKANTER | 120x60x3 | 529,- |



| zrkadlo s LED osvetlením bez vypínača | | |
|---------------------------------------|-----------------------------|-------|
| EFFECT | 60x80 cm, 4 000 K, IP 44 | 239,- |



Pre bezproblémové napojenie
odtoku umývadla odporúčame
použiť nasledovné doplnky:



A434
Priestorovo úsporný umývadlový sifón
s prevlečnou maticou 5/4"
cena: **7,90**

A392C
Výpusť umývadlová CLICK/CLACK 5/4"
celokovová veľká zátka, pre umývadlá
s prepacom, materiál pochrómovaná
mosadz
cena: **23,-**

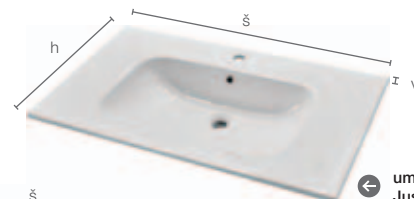
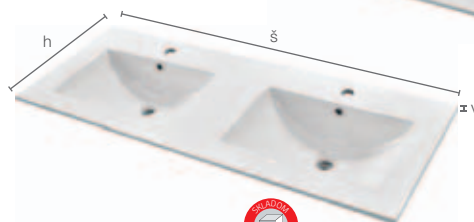
umývadlo
Just Flatdvojumývadlo
SLIM

| kód umývadla | š | v | h | cena |
|--------------|------|-----|------|-------|
| 42061 | 62,5 | 1,5 | 51,5 | 159,- |
| 42071 | 71,8 | 1,5 | 51,5 | 189,- |
| 42091 | 91,8 | 1,5 | 51,5 | 249,- |
| 50135 | 121 | 1,7 | 46 | 495,- |



umývadlová skrinka BLS 70 ZZ F1F1F4, nízka skrinka BL 12/P F1F1F4, zrkadlo Firkanter 60x80



umývadlová skrinka BLC70 ZZ F1F1F1 s hĺbkou umývadla iba 37 cm, zrkadlová skrinka Comfort LED 70 cm

BLEND

Korpus a čelné plochy materiál MDF fólia. Skrinky zo série Blend nie je možné vyrobiť v dekóre LTD.

- určenie pravá /P alebo ľavá /L je dané umiestnením pántov z čelného pohľadu na skrinku
- rozmery sú uvedené v poradí: šírka/výška/hĺbka
- označenie ZZ v kóde výrobku – 2x zásuvka
- označenie /K v kóde výrobku – kôš na prádlo
- rozmer umývadlových skriniek je uvedený bez výšky umývadla
- dverka skriniek pod umývadlo a doplnkových skriniek sú vybavené tmičom na tiché dovieranie
- zásuvky sú vybavené systémom tichého dovierania
- umývadlá sú dodávané bez vodovodných batérií
- výrobok je určený do kúpeľní, nie je však prispôsobený na priamy styk s vodou
- horná zásuvka je vybavená praktickým organizérom



detail organizéra v hornej zásuvke, okrem modelov BLC55 ZZ a BLC70 ZZ, kde z priestorových dôvodov nie je možné umiestniť organizér



detail umývadla Tulux Compact s hĺbkou len 37 cm



umývadlová skrinka BLN120ZZ F1F1F1





Tovar označený



skladom, ostatný tovar expedovaný za cca 6 týždňov.

BLEND

| závesná skrinka s keramickým umývadlom | | | |
|--|---|--|--------------|
| BLT60 ZZ xxyyzz | 56x50x44, Tulux 60x6x46 2x zásuvka | | 549,- |
| BLT80 ZZ xxyyzz | 76x50x44, Tulux 80x6x46 2x zásuvka | | 629,- |
| BLT105 ZZ xxyyzz | 101x50x44, Tulux 105x6x46 2x zásuvka | | 729,- |



| závesná skrinka s keramickým dvojumývadlom | | | |
|--|---|--|--------------|
| BLT120 xxyyzz | 116x50x45, Tulux 120x6x46 2x zásuvka | | 889,- |



| závesná skrinka s keramickým umývadlom | | | |
|--|---|--|--------------|
| BLN60 ZZ xxyyzz | 59,2x50x44 Sans 60x10x45,5 2x zásuvka | | 549,- |
| BLN70 ZZ xxyyzz | 69,3x50x44 Sans 70x10x45,5 2x zásuvka | | 629,- |



| závesná skrinka s keramickým umývadlom | | | |
|--|---|--|--------------|
| BLC55 ZZ xxyyzz | 52x50x36 Tulux Compact 55x6x37 2x zásuvka | | 499,- |
| BLC70 ZZ xxyyzz | 67x50x36 Tulux Compact 70x6x37 2x zásuvka | | 589,- |



| závesná skrinka s keramickým umývadlom | | | |
|--|---|--|--------------|
| BLN85 ZZ xxyyzz | 84,8x50x44 Sans 85x10x45,5 2x zásuvka | | 669,- |
| BLN100 ZZ xxyyzz | 97,4x50x44 Sans 98x10x45,5 2x zásuvka | | 799,- |



| závesná skrinka s keramickým dvojumývadlom | | | |
|--|---|--|--------------|
| BLN120 ZZ xxyyzz | 116x50x45 Sans 120x10x45,5 2x zásuvka | | 949,- |



| závesná skrinka vysoká | | | |
|------------------------|--|--|--------------|
| BL16/P-L xxyyzz | 35x150x33, pravo-lavá 2 ks + 2 ks polica sklo | | 469,- |
| BL16/P/K xxyyzz | 35x150x33 pravá 2 ks polica sklo + kôš | | 499,- |
| BL16/L/K xxyyzz | 35x150x33 ľavá 2 ks polica sklo + kôš | | 499,- |



| závesná skrinka nízka | | | |
|-----------------------|-------------------------------------|--|--------------|
| BL12/P xxyyzz | 35x70x33, pravá 1 ks polica sklo | | 229,- |
| BL12/L xxyyzz | 35x70x33, ľavá 1 ks polica sklo | | 229,- |
| BL12/K xxyyzz | 35x70x33, kôš | | 259,- |

umývadlá Tulux

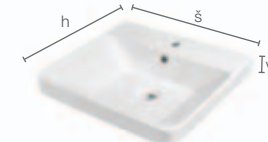

| kód umývadla | š | v | h | cena |
|--------------|----|---|----|--------------|
| 11060 | 60 | 6 | 46 | 119,- |

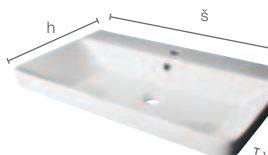

| kód umývadla | š | v | h | cena |
|--------------|-----|---|----|--------------|
| 11080 | 80 | 6 | 46 | 169,- |
| 11105 | 105 | 6 | 46 | 219,- |

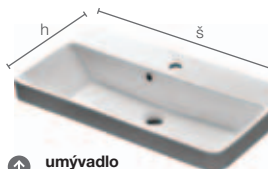

| kód umývadla | š | v | h | cena |
|--------------|----|---|----|--------------|
| 11055 | 55 | 6 | 37 | 105,- |
| 11070 | 70 | 6 | 37 | 129,- |

umývadlo Tulux Compact

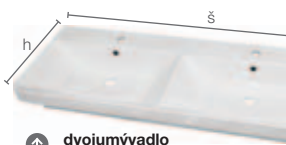

| kód umývadla | š | v | h | cena |
|-------------------------------|-----|---|----|--------------|
| 11120 osová vzdialenosť 60 | 120 | 6 | 46 | 349,- |

dvojumývadlo Tulux

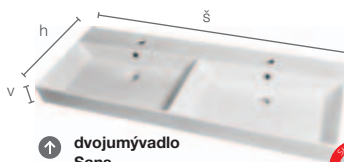

| kód umývadla | š | v | h | cena |
|--------------|----|----|------|--------------|
| 17060 | 60 | 10 | 45,5 | 129,- |
| 17070 | 70 | 10 | 45,5 | 159,- |

dvojumývadlo Sans

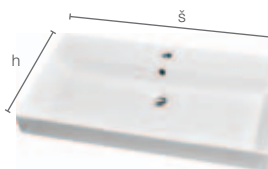

| kód umývadla | š | v | h | cena |
|--------------|-----|----|------|--------------|
| 17085 | 85 | 10 | 45,5 | 219,- |
| 17100 | 98 | 10 | 45,5 | 299,- |
| 17120 | 120 | 10 | 45,5 | 399,- |

umývadlo Sans

MOŽNOSTI FARIEB KORPUSU **xx**. ČELNEJ PLOCHY **yy**
a ČLENIACEHO DIEĽU **zz**

F0fólia uni Seda
mat**F1**

fólia biela lesk

F4fólia staré drevo
mat**F5**fólia dub
sivo-hnedý mat**F14**

fólia venge

F16fólia borovica
jura**F17**fólia dub
prírodný**NEW****F19**fólia dub
prírodný
Hamilton



umývadlová skrinka FT85 Z F1F15, skrinka nízka FT12/L F1F15, zrkadlo Ráma 100x50



umývadlová skrinka FT120 4Z F1F1, zrkadlo fazetované 120cm, nalepené na drevenom ráme

FLATA

Korpus a čelné plochy materiál MDF fólia.

- určenie pravá /P alebo ľavá /L je dané umiestnením pántov z čelného pohľadu na skrinku
- označenie Z v kóde výrobku – 1x zásuvka, ZZ v kóde výrobku – 2x zásuvka
- označenie /K v kóde výrobku – kôš na prádlo
- rozmery sú uvedené v poradí: šírka/výška/hĺbka
- rozmer umývadlových skriniek je uvedený bez výšky umývadla
- zásuvky sú vybavené systémom tichého dovierania
- dverka doplnkových skriniek sú vybavené systémom Push-Pull
- umývadlá sú dodávané bez vodovodných batérií
- výrobok je určený do kúpeľní, nie je však prispôbostený na priamy styk s vodou
- horná zásuvka je vybavená praktickým organizérom

↓ detail organizéra v hornej zásuvke

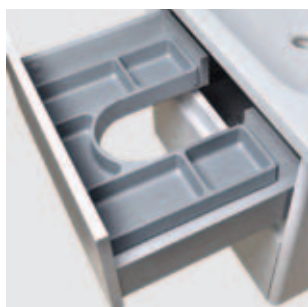

umývadlová skrinka FL70 ZZF17F17, zrkadlo Lauren Leelo 55x80 s LED osvetlením vrátane vypínača



Tovar označený



skladom, ostatný tovar expedovaný za cca 6 týždňov.

FLATA

závesná skrinka
s keramickým umývadlom

| | | |
|-------------|---|-------|
| FT60 Z xxyy | 59,2x35x44,2 Sans 60x10x45,5 1x zásuvka | 389,- |
| FT70 Z xxyy | 69,3x35x44,2 Sans 70x10x45,5 1x zásuvka | 429,- |

závesná skrinka
s keramickým umývadlom

| | | |
|--------------|---|-------|
| FT85 Z xxyy | 84,8x35x44,2 Sans 85x10x45,5 1x zásuvka | 489,- |
| FT100 Z xxyy | 97,4x35x44,2 Sans 98x10x45,5 1x zásuvka | 629,- |

závesná skrinka
s keramickým dvojumývadlom

| | | |
|---------------|---|-------|
| FT120 ZZ xxyy | 119x55x44,2 Sans 120x10x45,5 2x zásuvka | 899,- |
|---------------|---|-------|

závesná skrinka
s keramickým umývadlom

| | | |
|--------------|---|-------|
| FT60 ZZ xxyy | 59,2x55x44,2 Sans 60x10x45,5 2x zásuvka | 459,- |
| FT70 ZZ xxyy | 69,3x55x44,2 Sans 70x10x45,5 2x zásuvka | 489,- |

modely FT60F17F17
a FT70F17F17 skladom aj
v dekore dub prírodný F17závesná skrinka
s keramickým umývadlom

| | | |
|---------------|---|-------|
| FT85 ZZ xxyy | 84,8x55x44,2 Sans 85x10x45,5 2x zásuvka | 549,- |
| FT100 ZZ xxyy | 97,4x55x44,2 Sans 98x10x45,5 2x zásuvka | 769,- |

závesná skrinka
s keramickým dvojumývadlom

| | | |
|---------------|---|--------|
| FT120 4Z xxyy | 119x55x44,2 Sans 120x10x45,5 4x zásuvka | 1099,- |
|---------------|---|--------|



závesná skrinka nízka

| | | |
|-------------|------------------------------|-------|
| FT12/P xxyy | 39x69x33 1 ks polica sklo | 229,- |
| FT12/L xxyy | 39x69x33 1 ks polica sklo | 229,- |
| FT12/K xxyy | 39x69x33 kôš | 269,- |



závesná skrinka vysoká

| | | |
|---------------|---|-------|
| FT16/P xxyy | 39x137x33, pravá 1 ks + 1 ks polica sklo | 389,- |
| FT16/L xxyy | 39x137x33, ľavá 1 ks + 1 ks polica sklo | 389,- |
| FT16 P/K xxyy | 39x137x33, pravá 1 ks polica sklo + kôš | 439,- |
| FT16 L/K xxyy | 39x137x33, ľavá 1 ks polica sklo + kôš | 439,- |

zrkadlo s LED osvetlením
bez vypínača

| | | | |
|------|----------|--|-------|
| LINE | 60x80x3 | | 339,- |
| LINE | 120x60x3 | | 449,- |

NW
-4000K

zrkadlová skrinka s LED rampou

| | | |
|----------------------|--|-------|
| Terme 60 +SL400/... | 56x66x18 s LED rampou SLIM 40 cm, 2x 2 ks polica sklo | 299,- |
| Terme 80 +SL600/... | 75x66x18 s LED rampou SLIM 60 cm, 2x 2 ks polica sklo | 339,- |
| Terme 100 +SL800/... | 96x66x18 s LED rampou SLIM 80 cm, 3x 2 ks polica sklo | 399,- |

zrkadlová skrinka
s LED podsvietením

| | | |
|---------|--|----------------|
| VERTIGO | 60x70x15,2 zrkadlová skrinka s podsvietenými LED dverkami, s tlmičom pre tiché doveranie, vrátane vypínača zo spodnej strany, 2 ks polica sklo, korpus biela fólia lesk MDF | 589,- 489,- |
|---------|--|----------------|

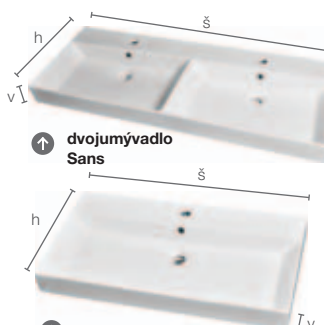
↑ dvojumývadlo
Sans

↑ umývadlo Sans



| kód umývadla | š | v | h | cena |
|--------------|-----|----|------|-------|
| 17060 | 60 | 10 | 45,5 | 129,- |
| 17070 | 70 | 10 | 45,5 | 159,- |
| 17085 | 85 | 10 | 45,5 | 219,- |
| 17100 | 98 | 10 | 45,5 | 299,- |
| 17120 | 120 | 10 | 45,5 | 399,- |



A434

Priestorovo úsporný umývadlový sifón
s prevlečnou maticou 5/4"
cena: 7,90

A392C

Výpust' umývadlová CLICK/CLACK 5/4"
celokovová veľká zátka, pre umývadlá
s prepacom, materiál pochrómovaná mosadz
cena: 23,-Pre bezproblémové napojenie
odtoku umývadla odporúčame
použiť nasledovné doplnky:

MOŽNOSTI FARIEB KORPUSU xx a ČELNEJ PLOCHY yy

F0

fólia uni šedá
mat

F1

fólia biela lesk

F4

fólia staré drevo
mat

F5

fólia dub
sivo-hnedý mat

F14

fólia venge

F16

fólia borovica
jura

F17

fólia dub
prírodný

NEW

F19

fólia dub
prírodný
Hamilton



umývadlová skrinka AF130 4Z M1F1, zrkadlová skrinka AF21/L M1F1 a AF21/P M1F1, osvetlenie Karo Ch., závesná skrinka polovysoká AF16/L M1F1



umývadlová skrinka dvierková AF60 D F15F15, zrkadlo Laufen Leelo 55x80 s LED osvetlením vrátane vypínača

AZURIT

Korpus a čelná plocha materiál LTD biela alebo MDF fólia, čelné plochy MDF fólia.

- určenie pravá /P alebo ľavá /L je dané umiestnením pántov z čelného pohľadu na skrinku
- rozmery sú uvedené v poradí: šírka/výška/hĺbka
- rozmer umývadlových skriniek je uvedený bez výšky umývadla
- označenie Z v kóde výrobku 1x zásuvka, označenie ZZ v kóde výrobku – 2x zásuvka, označenie 4Z v kóde výrobku – 4x zásuvka
- dvierka sú vybavené tlmičom na tiché doveranie
- zásuvky sú vybavené systémom tichého doverania
- zrkadlá alebo zrkadlové skrinky, ktorých súčasťou nie je osvetlenie, nie sú konštrukčne na osvetlenie pripravené
- umývadlá sú dodávané bez vodovodných batérií
- výrobok je určený do kúpeľní, nie je však prispôbený na priamy styk s vodou
- horná zásuvka je vybavená praktickým organizérom

DETAIL ÚCHYTIET

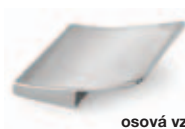

LEPUS Pro A
chróm lesk

osová vzdialenosť 32mm



LEPUS Pro D

doplatok: 59,-/ks



umývadlová skrinka AF130 Z4 M20M20 ATYP



detail organizéra v hornej zásuvke



umývadlo Laufen Pro S

dvojumývadlo Pro S 130



| kód umývadla | š | v | h | cena |
|----------------|-----|-----|------|--------|
| H8109620001041 | 55 | 9,5 | 46,5 | 176,- |
| H8109630001041 | 60 | 9,5 | 46,5 | 184,- |
| H8109640001041 | 65 | 9,5 | 46,5 | 208,- |
| H8109670001041 | 70 | 9,5 | 46,5 | 367,- |
| H8139650001041 | 85 | 9,5 | 46 | 522,- |
| H8139660001041 | 105 | 9,5 | 46 | 712,- |
| H8149650001071 | 120 | 9,5 | 46 | 931,- |
| H8149660001041 | 120 | 9,5 | 46 | 931,- |
| H8149680001041 | 130 | 9,5 | 46 | 1159,- |



Tovar označený



skladom, ostatný tovar expedovaný do cca 6 týždňov.

AZURIT

závesná skrinka
s keramikým umývadlom

| | | |
|-------------|---|-------|
| AF55 D xxyy | 51,5x40x45, dvierka Laufen Pro S 55x9,5x48 | 329,- |
| AF60 D xxyy | 56x40x45, dvierka Laufen Pro S 60x9,5x48 | 369,- |

závesná skrinka
s keramikým umývadlom

| | | |
|-------------|---|-------|
| AF65 D xxyy | 61x40x45, dvierka Laufen Pro S 65x9,5x48 | 399,- |
| AF70 D xxyy | 66x40x45, dvierka Laufen Pro S 70x9,5x48 | 599,- |
| AF85 D xxyy | 80x40x44, dvierka Laufen Pro S 85x9,5x48 | 799,- |

závesná skrinka
s keramikým umývadlom

| | | |
|--------------|--|-------|
| AF55 ZZ xxyy | 51,5x40x45, 2x zásuvka Laufen Pro S 55x9,5x48 | 489,- |
| AF60 ZZ xxyy | 56x40x45, 2x zásuvka Laufen Pro S 60x9,5x48 | 499,- |
| AF65 ZZ xxyy | 61x40x45, 2x zásuvka Laufen Pro S 65x9,5x48 | 549,- |

závesná skrinka
s keramikým umývadlom

| | | |
|----------------|---|---------|
| AFC55 ZZ xxyy | 51x54x36, 2x zásuvka Laufen Pro S Compact 55x9,5x38 | 489,- |
| AFC60 ZZ xxyy | 56x54x36, 2x zásuvka Laufen Pro S Compact 60x9,5x38 | 519,- |
| AF 105 ZZ xxyy | 101,5x40x45, 2x zásuvka Laufen Pro S 105x9,5x48 | 1 189,- |

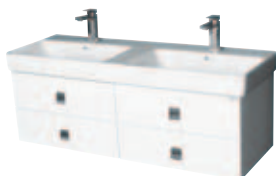
závesná skrinka
s keramikým dvojumývadlom

| | | |
|---------------|--|---------|
| AF120 4Z xxyy | 112,2x40x45,5, 4x zásuvka Laufen Pro S 120x9,5x46,5 osová vzdialenosť 70 cm | 1 689,- |
| AF120 4Z xxyy | 112,2x40x45,5, 4x zásuvka, s 1 vaničkou Laufen Pro S 120x9,5x46,5 osová vzdialenosť 70 cm | 1 689,- |
| AF130 4Z xxyy | 126x40x45, 4x zásuvka Laufen Pro S 130x9,5x48 osová vzdialenosť 70 cm | 1 969,- |

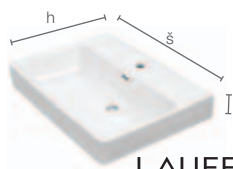

LAUFEN

umývadlo
Laufen Pro S Compact

| kód umývadla | š | v | h | cena |
|----------------|----|-----|----|-------|
| H8189580001041 | 55 | 9,5 | 38 | 173,- |
| H8189590001041 | 60 | 9,5 | 38 | 188,- |

závesná skrinka
s keramikým umývadlom

| | | |
|--------------|--|-------|
| AF70 ZZ xxyy | 66x40x45, 2x zásuvka Laufen Pro S 70x9,5x48 | 749,- |
| AF85 ZZ xxyy | 80x40x4, 2x zásuvka Laufen Pro S 85x9,5x48 | 949,- |



závesná skrinka polovysoká

| | | |
|-------------|---------------------------------------|-------|
| AF16/P xxyy | 39x137x34, pravá 2 ks policia sklo | 239,- |
| AF16/L xxyy | 39x137x34, ľavá 2 ks policia sklo | 239,- |



Štandardné prevedenie skriniek, ktoré držíme skladom a sú v štandardnej cene je M1F1. Skrinky je možné objednať aj v dekóre korpus a čelné plochy F1, F0, F4, F5, F14, F16, F17 a F19 za príplatok k základnej cene 15 %.



závesná skrinka nízka

| | | |
|-------------|---|-------|
| AF12/P xxyy | 39x54x34, pravá 1x zásuvka, 1x dvierko | 129,- |
| AF12/L xxyy | 39x54x34, ľavá 1x zásuvka, 1x dvierko | 129,- |



závesná skrinka vyššia

| | | |
|-------------|---|-------|
| AF14/P xxyy | 39x80x34, pravá 3x zásuvka, 1x dvierko | 199,- |
| AF14/L xxyy | 39x80x34, ľavá 3x zásuvka, 1x dvierko | 199,- |



zrkadlová skrinka

| | | |
|-------------|--|-------|
| AF21/P xxyy | 50x80x16,5, pravá 2 ks policia sklo | 159,- |
| AF21/L xxyy | 50x80x16,5, ľavá 2 ks policia sklo | 159,- |



zrkadlová skrinka

| | | |
|-----------|---|-------|
| AF23 xxyy | 100x80x16,5 2 ks + 2 ks policia sklo | 319,- |
|-----------|---|-------|



Pre bezproblémové napojenie odtoku umývadla odporúčame použiť nasledovné doplnky:



A434
Priestorovo úsporný umývadlový sifón s prevlečnou maticou 5/4"
cena: 7,90



A392C
Výpusť umývadlová CLICK/CLACK 5/4"
celokovová veľká zátka, pre umývadlá s prepadom, materiál pochrómovaná mosadz
cena: 23,-

MOŽNOSTI FARIEB KORPUSU xx a ČELNEJ PLOCHY yy

F0

fólia uni šedá mat

F1

fólia biela lesk

M1

LTD biela

F4

fólia staré drevo mat

F5

fólia dub sivo-hnedý mat

F14

fólia venge

F16

fólia borovica jura

F17

fólia dub prírodný

NEW

F19

fólia dub prírodný Hamilton



umývadlová skrinka LBF11/L M1F1, zrkadlová skrinka ASTI BH 84898, police – ATYP



umývadlová skrinka LBF06 ZZ M1F1, závesná skrinka polovysoká LBF16/P/K M1F1, zrkadlová skrinka ASTI BH 84898

LIBRA

Korpus materiál LTD biela alebo dekór, čelné plochy materiál MDF biela fólia lesk F1 alebo LTD dekór.

- určenie pravá /P alebo ľavá /L je dané umiestnením pántov z čelného pohľadu na skrinku
- P-L variabilita v umiestnení pántov v prípade asymetrických umývadiel je orientácia skrinky daná umiestnením odkladacej plochy umývadla
- označenie ZZ v kóde výrobku – 2x zásuvka, označenie /K v kóde výrobku – kôš na prádlo
- rozmery sú uvedené v poradí: šírka/výška/hĺbka
- rozmer umývadlových skriniek je uvedený bez výšky umývadla
- dverka sú vybavené tmičom na tiché dovieranie
- zásuvky sú vybavené systémom tichého dovierania
- umývadlá sú dodávané bez vodovodných batérií
- výrobok je určený do kúpeľní, nie je však prispôbený na priamy styk s vodou
- horná zásuvka je vybavená praktickým organizérom

DETAIL ÚCHYTKY

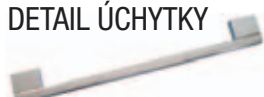

LIBRA chróm lesk
osová vzdialenosť
160mm a 256mm



detail skrinky LBF11/P F1F1
s nožičkami

detail organizéra v hornej zásuvke

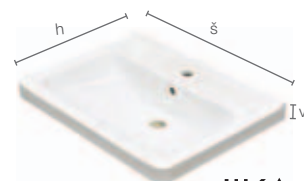

umývadlo
Cubito

JIKA



| kód umývadla | š | v | h | cena |
|----------------|----|---|------|-------|
| H8114220001041 | 45 | 5 | 34 | 104,- |
| H8104220001041 | 55 | 5 | 42 | 115,- |
| H8104230001041 | 60 | 5 | 45 | 120,- |
| H8104240001041 | 65 | 5 | 48,5 | 143,- |
| H8104260001041 | 85 | 5 | 48,5 | 369,- |

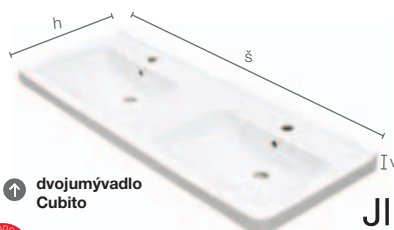

dvojumývadlo
Cubito

JIKA



| kód umývadla | š | v | h | cena |
|----------------|-----|---|------|-------|
| H8144200001041 | 130 | 5 | 48,5 | 562,- |



Tovar označený



skladom, ostatný tovar expedovaný za cca 6 týždňov.

LIBRA

závesná skrinka
s keramickým umývadlom

| | | |
|--------------|--|-------|
| LBF02/P xxyy | 41x54x34 Jika Cubito 45x5x34 odkladacia plocha umývadla vpravo, 1 ks polica LTD | 259,- |
| LBF02/L xxyy | 41x54x34 Jika Cubito 45x5x34 odkladacia plocha umývadla vľavo, 1 ks polica LTD | 259,- |

závesná skrinka s keramickým
asymetrickým umývadlom

| | | |
|--------------|--|-------|
| LBF10/P xxyy | 41,5x54x24 Jika Cubito 45x5x25 odkladacia plocha umývadla vpravo, 1 ks polica LTD | 259,- |
| LBF10/L xxyy | 41,5x54x24 Jika Cubito 45x5x25 odkladacia plocha umývadla vľavo, 1 ks polica LTD | 259,- |

závesná skrinka
s keramickým umývadlom

| | | |
|------------|--|-------|
| LBF03 xxyy | 51,6x54x40 Jika Cubito 55x5x42 1 ks polica LTD | 325,- |
| LBF04 xxyy | 56,6x54x42,5 Jika Cubito 60x5x45 1 ks polica LTD | 329,- |
| LBF05 xxyy | 61,6x54x46,5 Jika Cubito 65x5x48,5 1 ks polica LTD | 389,- |
| LBF06 xxyy | 81,6x54x46,5 Jika Cubito 85x5x48,5 1 ks polica LTD | 729,- |

závesná skrinka
s keramickým umývadlom

| | | |
|---------------|---|-------|
| LBF03 ZZ xxyy | 51,6x54x40 Jika Cubito 55x5x42 2x zásuvka | 469,- |
| LBF04 ZZ xxyy | 56,6x54x42,5 Jika Cubito 60x5x45 2x zásuvka | 489,- |
| LBF05 ZZ xxyy | 61,6x54x46,5 Jika Cubito 65x5x48,5 2x zásuvka | 539,- |
| LBF06 ZZ xxyy | 81,6x54x46,5 Jika Cubito 85x5x48,5 2x zásuvka | 889,- |

závesná skrinka s keramickým
asymetrickým umývadlom

| | | |
|--------------|--|-------|
| LBF11/P xxyy | 70,2x54x42,5 Jika Cubito 75x5x45 odkladacia plocha umývadla vpravo, 1 ks polica LTD | 599,- |
| LBF11/L xxyy | 70,2x54x42,5 Jika Cubito 75x5x45 odkladacia plocha umývadla vľavo, 1 ks polica LTD | 599,- |

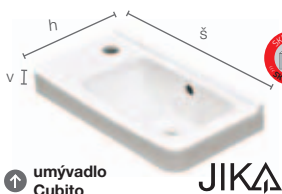
umývadlo
Cubito

JIKÁ

| kód umývadla | š | v | h | Odkl. plocha | cena |
|----------------|----|-----|----|-----------------|-------|
| H8114230001051 | 45 | 5,5 | 25 | L | 111,- |
| H8114240001061 | 45 | 5,5 | 25 | P | 111,- |

závesná skrinka s keramickým
asymetrickým umývadlom

| | | |
|-----------------|---|-------|
| LBF11 ZZ/P xxyy | 70,2x54x42,5 Jika Cubito 75x5x45 odkladacia plocha umývadla vpravo, 2x zásuvka | 719,- |
| LBF11 ZZ/L xxyy | 70,2x54x42,5 Jika Cubito 75x5x45 odkladacia plocha umývadla vľavo, 2x zásuvka | 719,- |

závesná skrinka s dvierkami
a keramickým dvojumývadlom

| | | |
|------------|--|---------|
| LBF07 xxyy | 127x54x45,5 Jika Cubito 130x5x48,5 os. vzd. 70 cm, dvierka | 1 129,- |
|------------|--|---------|

závesná skrinka
s keramickým dvojumývadlom

| | | |
|---------------|---|---------|
| LBF07 ZZ xxyy | 127x54x45,5 Jika Cubito 130x5x48,5 os. vzd. 70 cm, 2x zásuvka | 1 239,- |
|---------------|---|---------|



závesná skrinka polovysoká

| | | |
|----------------|--|-------|
| LBF16/P xxyy | 39x136,6x33,5, pravá 2 ks polica sklo | 309,- |
| LBF16/L xxyy | 39x136,6x33,5, ľavá 2 ks polica sklo | 309,- |
| LBF16/P/K xxyy | 39x136,6x33,5, pravá 1 ks polica sklo + kôš | 339,- |
| LBF16/L/K xxyy | 39x136,6x33,5, ľavá 1 ks polica sklo + kôš | 339,- |



závesná skrinka nízka

| | | |
|--------------|-------------------------------------|-------|
| LBF12/P xxyy | 39x69x33, pravá 1 ks polica sklo | 129,- |
| LBF12/L xxyy | 39x69x33, ľavá 1 ks polica sklo | 129,- |
| LBF12/K xxyy | 39x69x33 kôš | 169,- |



nožička chróm lesk

| | | |
|-----|--|------|
| N30 | výška 30 cm, priemer 4 cm, je možné doobjednať jednotlivo, cena za 1 kus, dostupné od 1. 11. 2020 | 9,90 |
|-----|--|------|

Štandardné prevedenie skriniek, ktoré držíme skladom a sú v štandardnej cene je M1F1. Skrinky je možné objednať aj v dekore korpus a čelnej plochy F1, F0, F4, F5, F14, F16, F17 a F19 za príplatok k základnej cene 15 %.

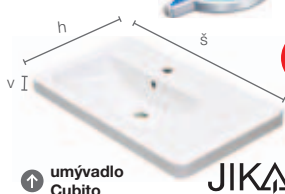
umývadlo
Cubito

JIKÁ

| kód umývadla | š | v | h | Odkl. plocha | cena |
|----------------|----|-----|----|-----------------|-------|
| H8124210001041 | 75 | 5,5 | 45 | L | 275,- |
| H8124220001041 | 75 | 5,5 | 45 | P | 275,- |

MOŽNOSTI FARIEB KORPUSU xx

MOŽNOSTI FARIEB ČELNEJ PLOCHY yy

M1

LTD biela

F0

fólia uni šedá
mat

F1

fólia biela lesk

F4

fólia staré drevo
mat

F5

fólia dub
sivo-hnedý mat

F0

fólia uni šedá
mat

F1

fólia biela lesk

F4

fólia staré drevo
mat

F5

fólia dub
sivo-hnedý mat

F14

fólia venge

F16

fólia borovica
jura

F17

fólia dub
prírodný

NEW

F19

fólia dub
prírodný
Hamilton

F14

fólia venge

F16

fólia borovica
jura

F17

fólia dub
prírodný

NEW

F19

fólia dub
prírodný
Hamilton



umývadlová skrinka LN16/L FDF0, zrkadlo Rama 100x50 cm

LINE

Korpus a čelné plochy materiál MDF fólia.

- určenie pravá /P alebo ľavá /L je dané umiestnením pántov z čelného pohľadu na skrinku
- označenie D v kóde výrobku – dverka, označenie ZZ v kóde výrobku – 2x zásuvka
- označenie /K v kóde výrobku – koš na prádlo
- rozmery sú uvedené v poradí: šírka/výška/hĺbka
- rozmer umývadlových skriniek je uvedený bez výšky umývadla
- dverka skriniek pod umývadlo sú vybavené tmičom na tiché dovieranie
- zásuvky sú vybavené systémom tichého dovierania
- dverka doplnkových skriniek sú vybavené systémom Push-Pull
- umývadlá sú dodávané bez vodovodných batérií
- výrobok je určený do kúpeľní, nie je však prispôbený na priamy styk s vodou
- homá zásuvka je vybavená praktickým organizérom

↓ detail organizéra v hornej zásuvke

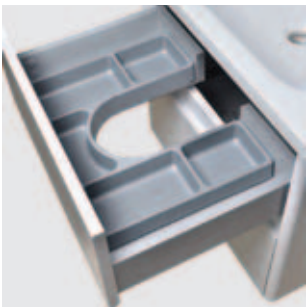

umývadlová skrinka LN70 ZZ F15F15, zrkadlo Laufen Leelo 55x80 s LED osvetlením vrátane vypínača



umývadlová skrinka LN60 D F1F1, skrinka nižšia LN12/P F1F1, zrkadlo Prestokat 50x60 cm, osvetlenie Slim SL600L



Tovar označený



skladom, ostatný tovar expedovaný za cca 6 týždňov.

LINE



| závesná skrinka s keramikým umývadlom | | |
|---------------------------------------|---|-------|
| LN60 D xxyy | 59x55x44,2, dvojdvierko Sans 60x10x45,5 | 359,- |
| LN70 D xxyy | 69,2x55x44,2, dvojdvierko Sans 70x10x45,5 | 389,- |



| závesná skrinka s keramikým umývadlom | | |
|---------------------------------------|---|-------|
| LN85 D xxyy | 84,8x55x44,2, dvojdvierko Sans 85x10x45,5 | 469,- |
| LN100 D xxyy | 97,2x55x44,2, dvojdvierko Sans 98x10x45,5 | 559,- |



| závesná skrinka s keramikým umývadlom | | |
|---------------------------------------|--|-------|
| LN60 ZZ xxyy | 59x55x44,2, 2x zásuvka Sans 60x10x45,5 | 469,- |
| LN70 ZZ xxyy | 69,2x55x44,2, 2x zásuvka Sans 70x10x45,5 | 499,- |



| závesná skrinka s keramikým umývadlom | | |
|---------------------------------------|--|-------|
| LN85 ZZ xxyy | 84,8x55x44,2, 2x zásuvka Sans 85x10x45,5 | 589,- |
| LN100 ZZ xxyy | 97,2x55x44,2, 2x zásuvka Sans 98x10x45,5 | 699,- |
| LN120 ZZ xxyy | 117,2x55x44,2, 2x zásuvka Sans 120x10x45,5 | 899,- |



| závesná skrinka nízka, 1x zásuvka s mechanizmom tichého dovierania dverka Push-Pull | | |
|---|----------------------------------|-------|
| LN12/P xxyy | 41x88x33, pravá 1 ks polica sklo | 359,- |
| LN12/L xxyy | 41x88x33, ľavá 1 ks polica sklo | 359,- |
| LN12/K xxyy | 41x88x33 kôš | 389,- |



| závesná skrinka vysoká, 1x zásuvka s mechanizmom tichého dovierania dverka Push-Pull | | |
|--|--|-------|
| LN16/P xxyy | 41x159x33, pravá 1 ks + 1 ks polica sklo | 629,- |
| LN16/L xxyy | 41x159x33, ľavá 1 ks + 1 ks polica sklo | 629,- |
| LN16/P/K xxyy | 41x159x33, pravá 1 ks polica sklo + kôš | 669,- |
| LN16/L/K xxyy | 41x159x33, ľavá 1 ks polica sklo + kôš | 669,- |



Pre bezproblémové napojenie odtoku umývadla odporúčame použiť nasledovné doplnky:

A434
Priestorovo úsporný umývadlový sífón s prevlečnou maticou 5/4"
cena: **7,90**

A392C
Výpusť umývadlová CLICK/CLACK 5/4" celokovová veľká zátka, pre umývadlá s prepacom, materiál pochrómovaná mosadz
cena: **23,-**



| zrkadlo s LED osvetlením bez vypínača | | |
|---------------------------------------|-------|-------|
| ESPRIT | 60x70 | 199,- |



| zrkadlo s LED osvetlením | | |
|--------------------------|--------------------------|-------|
| EFFECT | 60x80 cm, 4 000 K, IP 44 | 239,- |



| závesná zrkadlová skrinka s LED osvetlením | | |
|--|---|-------|
| BH 85217 | 60x67x15 6 W, 6000 K, 2 ks polica sklo, vypínač + zásuvka | 269,- |

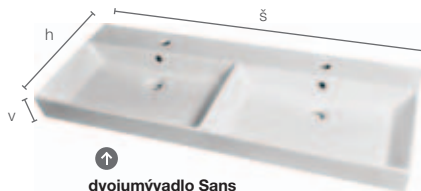

dvojumývadlo Sans

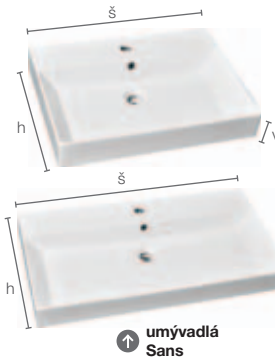

umývadlá Sans



| kód dvojumývadla | osová vzdialenosť | š | v | h | cena |
|------------------|-------------------|-----|----|------|-------|
| 17120 | 60 | 120 | 10 | 45,5 | 399,- |



| kód umývadla | š | v | h | cena |
|--------------|----|----|------|-------|
| 17060 | 60 | 10 | 45,5 | 129,- |
| 17070 | 70 | 10 | 45,5 | 159,- |
| 17085 | 85 | 10 | 45,5 | 219,- |
| 17100 | 98 | 10 | 45,5 | 299,- |

MOŽNOSTI FARIEB KORPUSU **xx** a ČELNEJ PLOCHY **yy**

F0

fólia uni šedá mat

F1

fólia biela lesk

F4

fólia staré drevo mat

F5

fólia dub sivo-hnedý mat

F14

fólia venge

F16

fólia borovica jura

F17

fólia dub prírodný

NEW

F19

fólia dub prírodný Hamilton



umývadlová skrinka LX 120 4Z L1L1, zrkadlo Texas 80 cm v koženom ráme s LED osvetlením a dotykovým vypínačom



umývadlová skrinka LX 60 ZZ L1L1, zrkadlo Line 60x80x3 s LED osvetlením, vysoká skrinka LX16P L1L1

LUXURY

korpus a čelné plochy materiál MDF biely lak lesk

- rozmery sú uvedené v poradí šírka/výška/hĺbka
- označenie ZZ v kóde výrobku – 2x zásuvka
- určenie pravá/P alebo ľavá/L je dané umiestnením pántov z čelného pohľadu na skrinku
- rozmer umývadlových skriniek je uvedený bez výšky umývadla
- zásuvky sú vybavené systémom tichého dovierania
- umývadlá sú dodávané bez vodovodných batérií
- výrobok je určený do kúpeľní, nie je však prispôsobený na dlhodobý priamy styk s vodou

detail hornej zásuvky →

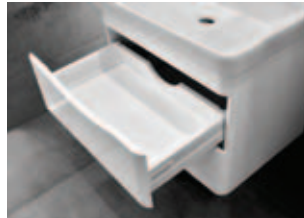

umývadlová skrinka LX 80 ZZ L1L1, zrkadlová skrinka Terme 80



umývadlová skrinka LX 105 ZZ L1L1, zrkadlová skrinka Terme 100, vysoká skrinka LX 16L L1L1



Tovar skladom.



LUXURY



| závesná skrinka s keramikým umývadlom | | |
|---------------------------------------|---|-------------|
| LX 60 ZZ L1L1 | 56,4x50x44 2x zásuvka umývadloTulux 60x6x46 | 569,- 399,- |



| závesná skrinka s keramikým umývadlom | | |
|---------------------------------------|---|-------------|
| LX 80 ZZ L1L1 | 76x50x44 2x zásuvka umývadloTulux 80x6x46 | 755,- 529,- |



| závesná skrinka s keramikým umývadlom | | |
|---------------------------------------|---|-------------|
| LX 105 ZZ L1L1 | 102x50x44 2x zásuvka umývadloTulux 105x6x46 | 899,- 629,- |



| závesná skrinka s keramikým umývadlom | | |
|---------------------------------------|--|--------------|
| LX 120 4Z L1L1 | 116,7x50x44 4x zásuvka, umývadloTulux 120x6x46 | 1219,- 849,- |



| závesná skrinka polovysoká | | |
|----------------------------|--|-------------|
| LX 16P L1L1 | 39,5x138x32 pravá 2x polica sklo 1x polica LTD | 569,- 399,- |
| LX 16L L1L1 | 39,5x138x32 ľavá 2x polica sklo 1x polica LTD | 569,- 399,- |



skrinka polovysoká detail otvorenej dverky →

MOŽNOSTI FARIEB KORPUSU **xx**
a ČELNEJ PLOCHY **yy**

L1

lak biely lesk



| zrkadlová skrinka s LED rampou | | |
|--------------------------------|---|-------|
| Terme 60 +SL400/... | 56x66x18 s LED rampou SLIM 40 cm, 2x 2 ks polica sklo | 299,- |
| Terme 80 +SL600/... | 75x66x18 s LED rampou SLIM 60 cm, 2x 2 ks polica sklo | 339,- |
| Terme 100 +SL800/... | 96x66x18 s LED rampou SLIM 80 cm, 3x 2 ks polica sklo | 399,- |



Pri osvetleniach SLIM je možnosť bezplatného výberu farby LED svetla (CW, NW, WW), potrebné doplniť v objednávkovom kóde. Všetky LED osvetlenia sú vrátane transformátora.

| | | | | | |
|---------------------|------------------|---------------------|------------------|---------------------|----------------|
| CW ~6000K | studená biela | NW ~4000K | stredná biela | WW ~3000K | teplá biela |
|---------------------|------------------|---------------------|------------------|---------------------|----------------|



| zrkadlo s LED osvetlením bez vypínača | | | | |
|---------------------------------------|----------|--|--|-------|
| Line | 80x60x3 | | | 339,- |
| Line | 60x120x3 | | | 449,- |

detail elegantne zafrézovaného korpusu a čelnej dosky, ktorý harmonicky ladi s hranou umývadla →



↓ umývadlá Tulux

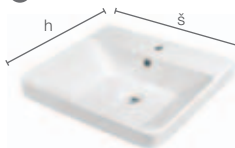

| kód umývadla | š | v | h | cena |
|--------------|----|---|----|-------|
| 11060 | 60 | 6 | 46 | 119,- |

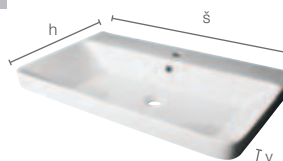

| kód umývadla | š | v | h | cena |
|--------------|----|---|----|-------|
| 11080 | 80 | 6 | 46 | 169,- |

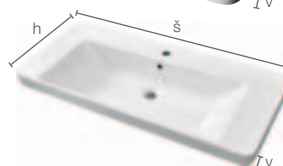

| kód umývadla | š | v | h | cena |
|--------------|-----|---|----|-------|
| 11105 | 105 | 6 | 46 | 219,- |

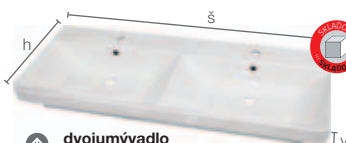

| kód umývadla | š | v | h | cena |
|--------------|-----|---|----|-------|
| 11120 | 120 | 6 | 46 | 349,- |

↑ dvojumývadlo Tulux



Pre bezproblémové napojenie odtoku umývadla odporúčame použiť nasledovné doplnky:



A434
Priestorovo úsporný umývadlový sifón s prevlečnou maticou 5/4"
cena: 7,90

A390
Výpusť umývadlová CLICK/CLACK 5/4"
celokovová veľká zátka, pre umývadlá s prepacom,
materiál pochrómovaná mosadz
cena: 22,-



DUDEN

Korpus a čelné plochy materiál MDF fólia lesk F1.

- označenie ZZ v kóde výrobku – 2x zásuvka
- rozmery sú uvedené v poradí: šírka/výška/hĺbka
- rozmer umývadlových skriniek je uvedený bez výšky umývadla
- zásuvky sú vybavené systémom tichého dovierania
- umývadlá sú dodávané bez vodovodných batérií
- výrobok je určený do kúpeľní, nie je však prispôbivý na priamy styk s vodou
- horná zásuvka je vybavená praktickým organizérom

↓ detail skrinky DN60 ZZ F1F1 s nožičkami



↓ detail organizéra v hornej zásuvke

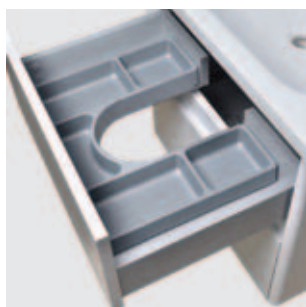

↓ detail hornej hrany korpusu a výškovo nastaviteľných hmoždiniek pod umývadlom



↓ detail nožičky s možnosťou výškového nastavenia





Tovar skladom.

**DUDEN****závesná skrinka
s keramickým umývadlom**

| | | |
|---------------------|---|--------------|
| DN60 ZZ F1F1 | 56x50x43 Creavit 60x4x45 2x zásuvka | 379,- |
|---------------------|---|--------------|

**zrkadlová skrinka**

| | | |
|-----------------|---------------------------------|--------------|
| Terme 60 | 56x66x18 2x 2 ks polica sklo | 185,- |
|-----------------|---------------------------------|--------------|

**závesná skrinka
s keramickým umývadlom**

| | | |
|---------------------|---|--------------|
| DN80 ZZ F1F1 | 76x50x43 Creavit 80x4x45 2x zásuvka | 469,- |
|---------------------|---|--------------|

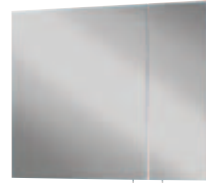
**zrkadlová skrinka**

| | | |
|-----------------|---------------------------------|--------------|
| Terme 80 | 75x66x18 2x 2 ks polica sklo | 209,- |
|-----------------|---------------------------------|--------------|

**závesná skrinka
s keramickým umývadlom**

| | | |
|----------------------|--|--------------|
| DN100 ZZ F1F1 | 96x50x43 Creavit 100x4x45 2x zásuvka | 629,- |
|----------------------|--|--------------|

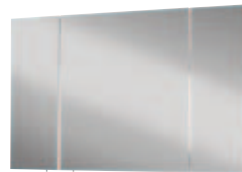
**zrkadlová skrinka**

| | | |
|------------------|---------------------------------|--------------|
| Terme 100 | 96x66x18 3x 2 ks polica sklo | 269,- |
|------------------|---------------------------------|--------------|

**vysoká skrinka**

| | | |
|---------------------|--------------------------------------|--------------|
| DN16P/L F1F1 | 40x168x30 1 ks + 1 ks polica sklo | 329,- |
|---------------------|--------------------------------------|--------------|

**zrkadlová skrinka s LED rampou**

| | | |
|---------------------------------|--|--------------|
| Terme 60 +SL400/... | 56x66x18 s LED rampou SLIM 40 cm, 2x 2 ks polica sklo | 299,- |
| Terme 80 +SL600/... | 75x66x18 s LED rampou SLIM 60 cm, 2x 2 ks polica sklo | 339,- |
| Terme 100 +SL800/... | 96x66x18 s LED rampou SLIM 80 cm, 3x 2 ks polica sklo | 399,- |



Najlepší pomer kvality, dizajnu a ceny dodávaný v troch šírkach, prakticky vyplní každý rozmer vašej kúpeľne. Na uľahčenie prepravy sú vysoké skrinky dodávané v demontovanom stave.

**nožička chróm lesk**

| | | |
|------------|--|-------------|
| N30 | výška 30 cm, priemer 4 cm, je možné doobjednať osve, cena za 1 kus | 9,90 |
|------------|--|-------------|

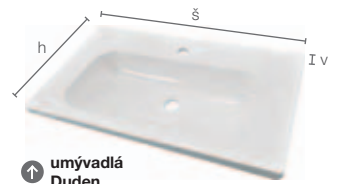
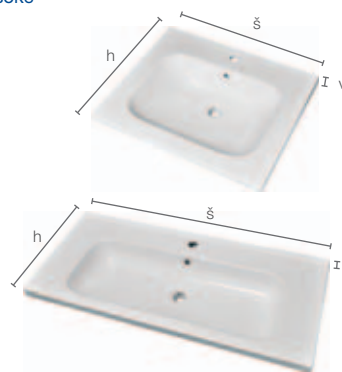
MOŽNOSTI FARIEB KORPUSU **xx
a ČELNEJ PLOCHY **yy****

↑ umývadlá
Duden

| kód umývadla | š | v | h | cena |
|------------------------------|-----|---|----|--------------|
| OK ID060 | 60 | 4 | 45 | 79,- |
| OK ID080/310200200395 | 80 | 4 | 45 | 109,- |
| OK ID100 | 100 | 4 | 45 | 199,- |

↓ detail bočnej hrany ABS dvierok
skrinky Terme so zrkadlovým efektom



↓ detail otvorenej skrinky
Terme 100

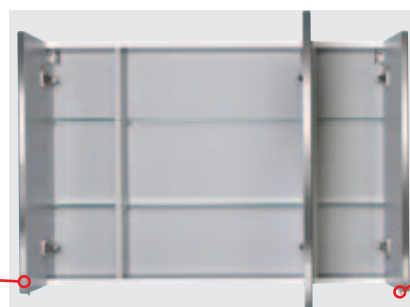

↓ detail otvárania dvierok
skriniek Terme

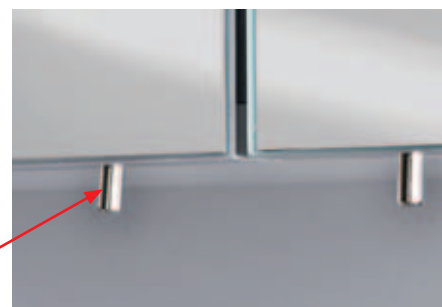

Uvedené ceny sú doporučené maloobchodné ceny v EUR vrátane DPH.



umývadlová skrinka PX09 M1F1, zrkadlo v hliníkovom ráme Centro 80x60 cm, bočná skrinka PX16(P-L M1F1



umývadlová skrinka PX15 M1F1 vrátane nožičiek, zrkadlo Centro 80x60 cm v hliníkovom striebornom ráme s LED osvetlením

PLUS X

Korpus – laminát biely alebo laminát dekór. Čelná plocha – fólia biela lesk alebo laminát dekór.

- určenie pravá /P alebo ľavá /L je dané umiestnením pántov z čelného pohľadu na skrinku
- rozmery sú uvedené v poradí: šírka / výška / hĺbka
- označenie /K v kóde výrobku – kôš na prádlo
- rozmer umývadlových skriniek je uvedený bez výšky umývadla
- dverka sú vybavené tmičom pre tiché dovieranie
- zásuvky sú vybavené systémom tichého dovierania
- zrkadlá alebo zrkadlové skrinky, ktorých súčasťou nie je osvetlenie, nie sú konštrukčne pre osvetlenie pripravené
- vypínač u zrkadlovej skrinky PX 21 je štandardne u variantu /P i /L umiestnený na pravej homej strane korpusu
- vypínač u zrkadlovej skrinky PX 27 je štandardne umiestnený na homej strane korpusu u zrkadla
- orientácia dvojkřídelej zrkadlovej skrinky je daná umiestnením dveriek s výplňou
- k zostave je možné dokúpiť nožičky s označením 104410240
- umývadlá sú dodávané bez vodovodných batérií
- výrobok je určený do kúpeľní, nie je však prispôsobený na dlhodobý priamy styk s vodou



↑ detail umývadla Neon

DETAIL ÚCHYTKY

SIMONA chróm lesk
osová vzdialenosť 96 mm



↑ detail skrytého výškoveho nastavenia hranatých nožičiek

detail dveriek s košom →





Tovar označený



skladom, ostatný tovar expedovaný do cca 6 týždňov.

PLUS X**závesná skrinka
s keramickým umývadlom**

| | | |
|-----------|--|----------------------------------|
| PX14 xxyy | 47,4x60,5x34,6 Neon 50x8,5x41,5 1 ks policia LTD | 239,- 169,- |
| PX15 xxyy | 57,4x60,5x34,6 Neon 60x8,5x41,5 1 ks policia LTD | 259,- 189,- |



| | | |
|------------------------------|---------------------------------------|--------------|
| závesná skrinka nízka | | |
| PX12/P xxyy | 35x70x33, pravá, 1 ks policia sklo | 99,- |
| PX12/L xxyy | 35x70x33, ľavá, 1 ks policia sklo | 99,- |
| PX12/K xxyy | 35x70x33, kôš | 139,- |

**závesná skrinka
s keramickým umývadlom**

| | | |
|-----------|---|----------------------------------|
| PX43 xxyy | 51x70,5x30 Albatros 55x45 1 ks policia LTD | 239,- 169,- |
| PX45 xxyy | 61x70,5x32 Albatros 65x47 1 ks policia LTD | 259,- 189,- |

**závesná skrinka horná**

| | | |
|-------------|--|-------------|
| PX18/P xxyy | 35x70x16,5, pravá 2 ks policia sklo | 99,- |
| PX18/L xxyy | 35x70x16,5, ľavá 2 ks policia sklo | 99,- |

**závesná skrinka
s keramickým umývadlom**

| | | |
|-----------|---|----------------------------------|
| PX08 xxyy | 49,1x70,5x41,6, Lyra Plus 55x10x45, 1 ks policia LTD | 249,- 205,- |
| PX09 xxyy | 53x70,5x41,6, Lyra Plus 60x10x45, 1 ks policia LTD | 269,- 219,- |



| | | |
|--------------------------------------|---------------------------------|--------------|
| závesná skrinka horná, široká | | |
| PX19 xxyy | 50x70x16,5 2 ks policia sklo | 149,- |

**závesná skrinka vysoká**

| | | |
|---------------|---|--------------|
| PX16/P-L xxyy | 35x170x33, pravá-ľavá, 2 ks policia sklo + 1 ks policia sklo | 239,- |
| PX16/P/K xxyy | 35x170x33, pravá, 1 ks policia sklo + 1 ks policia sklo + kôš | 239,- |
| PX16/L/K xxyy | 35x170x33, ľavá, 1 ks policia sklo + 1 ks policia sklo + kôš | 269,- |

**závesná zrkadlová skrinka**

| | | |
|-------|---|-------------|
| DINAR | 45x60x15, 2 ks policia LTD, otváranie vpravo | 79,- |
|-------|---|-------------|

**závesná zrkadlová skrinka**

| | | |
|----------|----------------------------------|--------------|
| Terme 60 | 56x66x18 2x 2 ks policia sklo | 185,- |
|----------|----------------------------------|--------------|

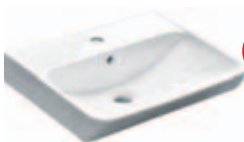
umývadlá
NEON

| kód umývadla | š | v | h | cena |
|--------------|----|-----|------|-------------|
| SV19050 | 50 | 8,5 | 41,5 | 75,- |
| SV19060 | 60 | 8,5 | 41,5 | 79,- |



JIKA

umývadlá
JIKA LYRA PLUS

| kód umývadla | š | v | h | cena |
|----------------|----|----|----|-------------|
| H8103810001041 | 55 | 10 | 45 | 83,- |
| H8103820001041 | 60 | 10 | 46 | 86,- |

**nožička farba matný hliník**

| | | |
|------------|---|-------------|
| 1044102601 | výška 10 cm je možné doobjednať jednotlivo, cena za 1 kus | 6,90 |
|------------|---|-------------|

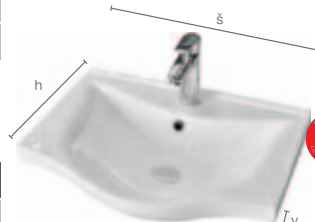
umývadlo
Albatros

| kód umývadla | š | v | h | cena |
|--------------|----|---|----|-------------|
| SV10055 | 55 | 5 | 45 | 85,- |
| SV10065 | 65 | 5 | 47 | 95,- |

MOŽNOSTI FARIEB KORPUSU xx**M1**

LTD biela

M16LTD orech
aida tabak**M20**LTD dub
nebraska
prírodný**MOŽNOSTI FARIEB ČELNEJ PLOCHY yy****F1**

fólia biela lesk

M16LTD orech
aida tabak**M20**LTD dub
nebraska
prírodný



umývadlová skrinka SC65 M1F1, zrkadlová skrinka VL27/P M1F1, vysoká skrinka VL16/L M1F1



umývadlová skrinka SC85 M1F1, zrkadlová skrinka VL28 M1F1, vysoká skrinka VL16/L M1F1

SACRA

Korpus LTD biela M1, čelná plocha MDF biela fólia lesk F1.

- určenie pravá /P alebo ľavá /L je dané umiestnením pántov z čelného pohľadu na skrinku
- rozmery sú uvedené v poradí: šírka/výška/hĺbka
- označenie /K v kóde výrobku – koš na prádlo
- rozmer umývadlových skriniek je uvedený bez výšky umývadla
- dverka sú vybavené systémom tichého dovierania
- umývadlá sú dodávané bez vodovodných batérií
- tento výrobok je určený do kúpeľne, nie je však prispôsobený na priamy styk s vodou

DETAIL ÚCHYTKY



↑ VALS chróm lesk
osová vzdialenosť 98 mm



↻ detail pántu
s tichým dovieraním



← detail LED osvetlenia
a zásuvky s vypínačom



umývadlová skrinka skrinka SC55 M1F1, zrkadlová skrinka Dinar 45 (nájdete v katalógu na str. 91), vysoká skrinka VL16/L M1F1



Tovar skladom.



SACRA

závesná skrinka
s keramikovým umývadlom

| | | | |
|-----------|--------------------------------|------------------|--------------|
| SC55 M1F1 | 52,7x59,1x44 Tria 55x1,7x47 | 239,- | 159,- |
|-----------|--------------------------------|------------------|--------------|

szávesná skrinka
s keramikovým umývadlom

| | | | |
|-----------|--------------------------------|------------------|--------------|
| SC65 M1F1 | 61,7x59,1x44 Tria 66x1,7x47 | 255,- | 175,- |
|-----------|--------------------------------|------------------|--------------|

závesná skrinka
s keramikovým umývadlom

| | | | |
|-----------|--------------------------------|------------------|--------------|
| SC85 M1F1 | 82,7x59,1x44 Tria 86x1,7x47 | 309,- | 219,- |
|-----------|--------------------------------|------------------|--------------|

závesná skrinka
s keramikovým umývadlom

| | | | |
|------------|---------------------------------|------------------|--------------|
| SC105 M1F1 | 97,7x59,1x44 Tria 101x1,7x47 | 369,- | 279,- |
|------------|---------------------------------|------------------|--------------|



závesná vysoká skrinka

| | | | |
|---------------|--|------------------|--------------|
| VL16/P M1F1 | 34x170x34,5 2 ks+1 ks polica LTD | 189,- | 129,- |
| VL16/L M1F1 | 34x170x34,5 2 ks+1 ks polica LTD | 189,- | 129,- |
| 105-02-33-302 | rektifikačné kovanie vrátane bielej krytky na zavesenie skriniek, cena za pár (2 ks) | | 6,90 |

detail vyberateľného
koša na prádlo →MOŽNOSTI FARIEB KORPUSU **xx**M1
LTD bielaMOŽNOSTI FARIEB ČELNEJ PLOCHY **yy**

F1

fólia biela lesk

LED
osvetleniezrkadlová skrinka s LED osvetlením
vrátane zásuvky a vypínača

| | | | |
|-------------|-----------------------------|------------------|-------------|
| VL26/P M1F1 | 55x68x17 1 ks polica LTD | 149,- | 99,- |
|-------------|-----------------------------|------------------|-------------|

LED
osvetleniezrkadlová skrinka s LED osvetlením
vrátane zásuvky a vypínača

| | | | |
|-------------|-----------------------------|------------------|--------------|
| VL27/P M1F1 | 63x68x17 1 ks polica LTD | 159,- | 109,- |
|-------------|-----------------------------|------------------|--------------|

LED
osvetleniezrkadlová skrinka s LED osvetlením
vrátane zásuvky a vypínača

| | | | |
|-----------|-------------------------------|------------------|--------------|
| VL28 M1F1 | 75,5x68x17 1 ks polica LTD | 189,- | 139,- |
|-----------|-------------------------------|------------------|--------------|



závesná vysoká skrinka s košom

| | | | |
|---------------|--|------------------|--------------|
| VL16/P/K M1F1 | 34x170x34,5 2 ks polica LTD + koš | 199,- | 145,- |
| VL16/L/K M1F1 | 34x170x34,5 2 ks polica LTD + koš | 199,- | 145,- |
| 105-02-33-302 | rektifikačné kovanie vrátane bielej krytky na zavesenie skriniek, cena za pár (2 ks) | | 6,90 |

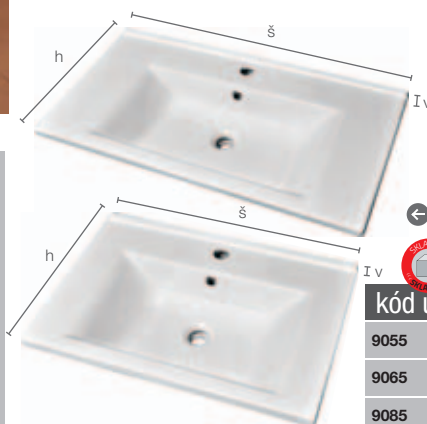
Pre bezproblémové napojenie
odtoku umývadla odporúčame
použiť nasledovné doplnky:**A434**
Priestorovo úsporný umývadlový sifón
s prevlečnou maticou 5/4"
cena: **7,90****A392C**
Výpusť umývadlová CLICK/CLACK 5/4"
celokovová veľká zátka, pre umývadlá
s prepacom, materiál pochrómovaná
mosadz
cena: **23,-**← umývadlá
Tria

| kód umývadla | š | v | h | cena |
|--------------|-----|-----|----|--------------|
| 9055 | 55 | 1,7 | 47 | 119,- |
| 9065 | 66 | 1,7 | 47 | 129,- |
| 9085 | 86 | 1,7 | 47 | 159,- |
| 9100 | 101 | 1,7 | 47 | 199,- |

Zrkadlové a umývadlové skrinky sú dodávané zmontované. Na uľahčenie
prepravy sú bočné vysoké skrinky dodávané v demontovanom stave.



umývadlová skrinka VL55 M1F1, zrkadlová skrinka VL26/P M1F1, vysoká skrinka VL16/P M1F1



umývadlová skrinka VL80 M1F1, zrkadlová skrinka VL28 M1F1, vysoká skrinka VL16/P M1F1

VALS

Korpus LTD biela M1, čelná plocha biela fólia lesk F1.

- určenie pravá /P alebo ľavá /L je dané umiestnením pántov z čelného pohľadu na skrinku
- rozmery sú uvedené v poradí: šírka/výška/hĺbka
- označenie /K v kóde výrobku – koš na prádlo
- rozmer umývadlových skriniek je uvedený bez výšky umývadla
- dverka sú vybavené systémom tichého dovierania
- umývadlá sú dodávané bez vodovodných batérií
- tento výrobok je určený do kúpeľne, nie je však prispôsobený na priamy styk s vodou



detail vyberateľného koša na prádlo



detail pántu



detail LED osvetlenia a zásuvky s vypínačom



nožička Vals je nastaviteľná, výška 10,5 – 12 cm

DETAIL ÚCHYTKY



VALS chróm lesk
osová vzdialenosť 98 mm





Tovar skladom.



VALS



skrinka s keramickým umývadlom
vrátane 4 ks nastaviteľných nožičiek/
chróm/plast

| | | | |
|-----------|------------------------------|------------------|--------------|
| VL55 M1F1 | 51x70x34 Albatros 55x6x46 | 189,- | 139,- |
|-----------|------------------------------|------------------|--------------|



skrinka s keramickým umývadlom
vrátane 4 ks nastaviteľných nožičiek/
chróm/plast

| | | | |
|-----------|--------------------------------|------------------|--------------|
| VL65 M1F1 | 60,5x70x34 Albatros 65x6x46 | 205,- | 155,- |
|-----------|--------------------------------|------------------|--------------|



skrinka s keramickým umývadlom
vrátane 4 ks nastaviteľných nožičiek/
chróm/plast

| | | | |
|-----------|------------------------------|------------------|--------------|
| VL80 M1F1 | 75x70x34 Albatros 80x6x46 | 229,- | 179,- |
|-----------|------------------------------|------------------|--------------|



vysoká skrinka vrátane 4 ks
nastaviteľných nožičiek/chróm/plast

| | | | |
|-------------|-------------------------------------|------------------|--------------|
| VL16/P M1F1 | 34x170x34,5 2 ks+1 ks polica LTD | 189,- | 129,- |
| VL16/L M1F1 | 34x170x34,5 2 ks+1 ks polica LTD | 189,- | 129,- |



Na uľahčenie prepravy sú skrinky Vals
dodávané v demontovanom stave.
Zrkadlové skrinky sú dodávané zmontované.



zrkadlová skrinka s LED osvetlením
vrátane zásuvky a vypínača

| | | | |
|-------------|-----------------------------|------------------|-------------|
| VL26/P M1F1 | 55x68x17 1 ks polica LTD | 149,- | 99,- |
|-------------|-----------------------------|------------------|-------------|



zrkadlová skrinka s LED osvetlením
vrátane zásuvky a vypínača

| | | | |
|-------------|-----------------------------|------------------|--------------|
| VL27/P M1F1 | 63x68x17 1 ks polica LTD | 159,- | 109,- |
|-------------|-----------------------------|------------------|--------------|



zrkadlová skrinka s LED osvetlením
vrátane zásuvky a vypínača

| | | | |
|-----------|-------------------------------|------------------|--------------|
| VL28 M1F1 | 75,5x68x17 1 ks polica LTD | 189,- | 139,- |
|-----------|-------------------------------|------------------|--------------|



vysoká skrinka vrátane 4 ks
nastaviteľných nožičiek/chróm/plast

| | | | |
|---------------|---|------------------|--------------|
| VL16/P/K M1F1 | 34x170x34,5 2 ks polica LTD + kôš | 199,- | 145,- |
| VL16/L/K M1F1 | 34x170x34,5 2 ks polica LTD + kôš | 199,- | 145,- |



Pre bezproblémové napojenie
odtoku umývadla odporúčame
použiť nasledovné doplnky:



A434
Priestorovo úsporný umývadlový sifón
s prevlečnou maticou 5/4"
cena: **7,90**



A392C
Výpusť umývadlová CLICK/CLACK 5/4"
celokovová veľká zátka, pre umývadlá
s prepadom, materiál pochrómovaná
mosadz
cena: **23,-**

MOŽNOSTI FARIEB KORPUSU **xx**

M1

LTD biela

MOŽNOSTI FARIEB ČELNEJ PLOCHY **yy**

F1

fólia biela lesk

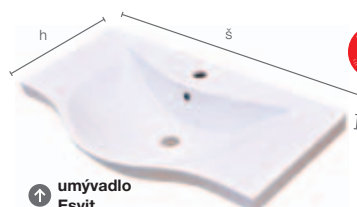

umývadlo
Esvit



| kód umývadla | š | v | h | cena |
|--------------|----|---|----|--------------|
| 10055 | 55 | 5 | 46 | 85,- |
| 10065 | 65 | 5 | 46 | 95,- |
| 7080 | 80 | 5 | 46 | 109,- |



umývadlová skrinka H4537621763521, závesná skrinka stredná H4537111763521 antracit mat

Cube/Petit



Kúpeľňový nábytok Cube je štandardne dodávaný s čiernymi úchytkami, chrómové úchytky je možné doobjednať za príplatok. Kompletnú ponuku série Cube/Petit nájdete v aktuálnom katalógu Jíka, aktuálne ceny platné podľa cenníka Jíka.

- rozmery sú uvedené v poradí: šírka/výška/hĺbka
- zásuvky sú vybavené systémom tichého dovierania
- dverka sú vybavené tlmičom na tiché dovieranie
- umývadlá sú dodávané bez vodovodných batérií
- výrobok je určený do kúpeľní, nie je však prispôsobený na priamy styk s vodou

Korpus biela LTD alebo LTD dekór, čelná plocha biely lak lesk alebo LTD dekór.



umývadlová skrinka H4536621763001





Tovar v bielom prevedení expedovaný do 2 týždňov,
vo farebnom prevedení do 2 – 4 týždňov.

Cube/Petit

Cube



| závesná skrinka s keramikým umývadlom, dvierka | | | |
|--|--------------|------------------------------|-------|
| H4536111763001 | 54x60,7x42,2 | Cube 55x1,5x43, biela | 286,- |
| H4536111765141 | 54x60,7x42,2 | Cube 55x1,5x43, jaseň | 318,- |
| H4536111763521 | 54x60,7x42,2 | Cube 55x1,5x43, antracit mat | 318,- |



| závesná skrinka s keramikým umývadlom, 2x zásuvka | | | |
|---|--------------|------------------------------|-------|
| H4536121763001 | 54x60,7x42,2 | Cube 55x1,5x43, biela | 351,- |
| H4536121765141 | 54x60,7x42,2 | Cube 55x1,5x43, jaseň | 390,- |
| H4536121763521 | 54x60,7x42,2 | Cube 55x1,5x43, antracit mat | 390,- |



| závesná skrinka s keramikým umývadlom, dvierka | | | |
|--|--------------|------------------------------|-------|
| H4536011763001 | 64x60,7x42,2 | Cube 65x1,5x43, biela | 322,- |
| H4536011765141 | 64x60,7x42,2 | Cube 65x1,5x43, jaseň | 351,- |
| H4536011763521 | 64x60,7x42,2 | Cube 65x1,5x43, antracit mat | 351,- |
| H4537521763001 | 79x60,7x42,2 | Cube 80x1,5x43, biela | 339,- |
| H4537521765141 | 79x60,7x42,2 | Cube 80x1,5x43, jaseň | 390,- |
| H4537521763521 | 79x60,7x42,2 | Cube 80x1,5x43, antracit mat | 390,- |



| závesná skrinka s keramikým umývadlom, 2x zásuvka | | | |
|---|--------------|------------------------------|-------|
| H4536021763001 | 64x60,7x42,2 | Cube 65x1,5x43, biela | 376,- |
| H4536021765141 | 64x60,7x42,2 | Cube 65x1,5x43, jaseň | 430,- |
| H4536021763521 | 64x60,7x42,2 | Cube 65x1,5x43, antracit mat | 430,- |

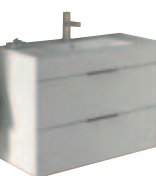

| závesná skrinka s keramikým umývadlom, 2x zásuvka | | | |
|---|--------------|------------------------------|-------|
| H4537621763001 | 79x60,7x42,2 | Cube 80x1,5x43, biela | 396,- |
| H4537621763021 | 79x60,7x42,2 | Cube 80x1,5x43, jaseň | 456,- |
| H4537621763521 | 79x60,7x42,2 | Cube 80x1,5x43, antracit mat | 456,- |



| závesná skrinka s keramikým dvojumývadlom, 4x zásuvka | | | |
|---|---------------|------------------------------|-------|
| H4536621763001 | 116x60,7x42,2 | Cube 118x,5x43, biela | 774,- |
| H4536621765141 | 116x60,7x42,2 | Cube 118x,5x43, jaseň | 873,- |
| H4536621763521 | 116x60,7x42,2 | Cube 118x,5x43, antracit mat | 873,- |



| nožičky chróm/pár | | |
|-------------------|------------------------------------|------|
| H4944021760001 | 3,5x23,7x3,5, chróm, cena za 1 pár | 29,- |



| závesná skrinka vysoká | | |
|------------------------|---------------------------|-------|
| H4537211763001 | 32x170x25,1, biela | 250,- |
| H4537211765141 | 32x170x25,1, jaseň | 277,- |
| H4537211763521 | 32x170x25,1, antracit mat | 277,- |

Petit



| závesná skrinka s pravo/ľavými dverkami s keramikým umývadlom, otvor pre batériu vpravo | | | |
|---|----------------|-----------------------|-------|
| H4535111753001 | 38,6x58,5x22,1 | Petit 40x11x23, biela | 146,- |
| H4535111753011 | 38,6x58,5x22,1 | Petit 40x11x23, sivá | 161,- |



| NEW závesná skrinka s pravo/ľavými dverkami s keramikým umývadlom, otvor pre batériu vpravo | | | |
|---|----------------|----------------------|-------|
| H45J5111753001 | 38,6x58,5x22,1 | Petit 41x5x23, biela | 165,- |
| H45J5111755141 | 38,6x58,5x22,1 | Petit 41x5x23, jaseň | 169,- |
| H45J5111753011 | 38,6x58,5x22,1 | Petit 41x5x23, sivá | 186,- |



záručný servis u zákazníka



20 000 cyklov



záruka 2 roky

MOŽNOSTI FARIEB KORPUSU



LTD biela

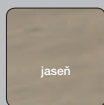

jaseň

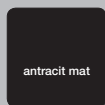

antracit mat

MOŽNOSTI FARIEB ČELNEJ PLOCHY



lak biely pololesk



jaseň

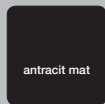

antracit mat



← závesná skrinka H4536021765141, jaseň



závesná skrinka H4537621763521, antracit mat →



SMOOTH

Korpus materiál LTD biela M1, čielka zásuviek MDF biely lak lesk L1.

- rozmery sú uvedené v poradí šírka/výška/hĺbka
- rozmer umývadlových skriniek je uvedený bez výšky umývadla
- označenie ZZ v kóde výrobku – 2x zásuvka
- určenie pravá/P alebo ľavá/L je dané umiestnením pántov z čelného pohľadu na skrinku
- zásuvky sú vybavené systémom tichého dovierania
- umývadlá sú dodávané bez vodovodných batérií
- výrobok je určený do kúpeľní, nie je však prispôbený na dlhodobý priamy styk s vodou



| závesná skrinka s keramikým umývadlom | | | |
|--|--|-------|-------|
| ST65 ZZ M1L1 | 61x62x45 2x zásuvka Surf 65x4x45 | 499,- | 319,- |



| závesná skrinka s keramikým umývadlom | | | |
|--|--|-------|-------|
| ST80 ZZ M1L1 | 76x62x45 2x zásuvka Surf 80x4x45 | 599,- | 369,- |

↓ detail hornej zásuvky

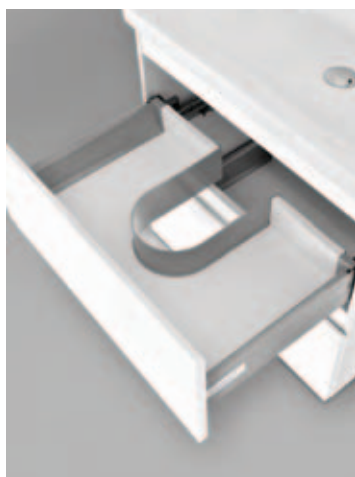

↑ detail skosenej hornej hrany zásuviek
pre pohodlné otváranie

| kód umývadla | š | v | h | cena |
|--------------|----|---|------|-------|
| 13065 | 65 | 4 | 45,5 | 109,- |
| 13080 | 80 | 4 | 45,5 | 139,- |

← umývadlá
Surf

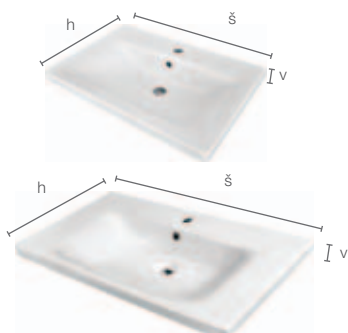

66

CRAFT

Korpus a čelná plocha materiál MDF biela fólia lesk F1.

Určenie pravá/ľavá je podľa
orientácie otvoru na batériu.



pravé prevedenie



ľavé prevedenie

| závesná skrinka s keramikým umývadlom | | |
|--|---|-------|
| UN03/P F1F1 | skrinka pravá, 47x65x27,5, PRO S 48x8,5x28 | 399,- |
| UN03/L F1F1 | skrinka ľavá, 47x65x27,5, PRO S 48x8,5x28 | 399,- |

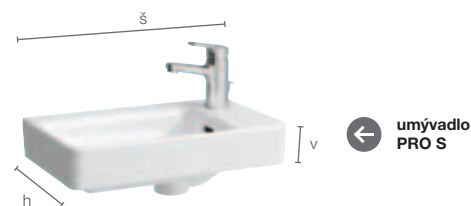

← umývadlo
PRO S

| kód umývadla | š | v | h | cena |
|----------------|----|----|----|-------|
| H8159540001041 | 48 | 28 | 85 | 139,- |
| H8159550001041 | 48 | 28 | 85 | 139,- |



Umiestnenie odpadu a prípojných rohových ventilov pre umývadlové skrinky – potrebné dodržať, aby sa zabránilo ich kolízií s vnútornými časťami skrinky.

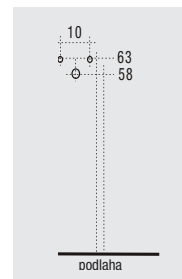

Pre bezproblémové napojenie odtoku umývadla odporúčame použiť nasledovné doplnky:



A434
Priestorovo úsporný umývadlový sífón s prevlečnou maticou 5/4"
cena: 7,90

A392C
Výpusť umývadlová CLICK/CLACK 5/4"
celokovová veľká zátka, pre umývadlá s prepacom, materiál pochrómovaná mosadz
cena: 23,-



Tovar označený



skladom, ostatný tovar expedovaný do cca 6 týždňov.

RIVA/LARA SLIM/LARA**NEW**

RIVA

Korpus materiál LTD biela M1, čelná plocha MDF biela fólia lesk F1.

**závesná skrinka s keramickým umývadlom**

| | | | |
|--------------------|---|------------------|--------------|
| RV45/P M1F1 | skrinka, pánty len vpravo 40x45x18,5, Riva 44x15x28 | 219,- | 149,- |
|--------------------|---|------------------|--------------|

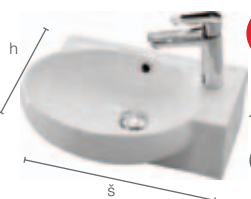
**kód umývadla**

| š | v | h | cena | | |
|--------|-----------------|----|------|----|-------------|
| 001300 | RIVA, len pravé | 45 | 15 | 28 | 79,- |

← umývadlo Riva pravé

NEW

Aktuálne ceny nájdete tu:

LARA SLIM

Korpus materiál LTD biela M1, čelná plocha MDF biela fólia lesk F1.

**závesná skrinka s keramickým umývadlom**

| | | | |
|--------------------|---|------------------|--------------|
| UN04/P M1F1 | skrinka, pánty len vpravo 49x59x25, Tria 50x1,7x25 cm | 239,- | 169,- |
|--------------------|---|------------------|--------------|

**kód umývadla**

| š | v | h | cena | | |
|------|-----------------|----|------|----|-------------|
| 9050 | Tria, len pravé | 50 | 1,7 | 25 | 69,- |

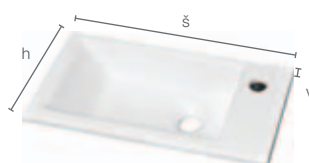

← umývadlo Tria len pravé

LARA

Korpus materiál LTD biela M1, alebo MDF fólia, čelná plocha MDF fólia.

**závesná skrinka s keramickým umývadlom**

| | | | |
|----------------------|---|------------------|--------------|
| UN02/P-L M1F1 | skrinka pravo-ľavá 39x55x22 cm Lara 40x22,5cm | 239,- | 169,- |
| UN02/P-L xxyy | skrinka pravo-ľavá 39x55x22 cm Lara 40x22,5cm | 279,- | 209,- |

**kód umývadla**

| š | v | h | cena | | |
|----------------|-------------|----|------|------|-------------|
| H8155340000221 | Lara, pravé | 40 | 11 | 22,5 | 99,- |
| H8155350000221 | Lara, ľavé | 40 | 11 | 22,5 | 99,- |

← umývadlo Lara ľavé

MOŽNOSTI FARIEB KORPUSU **xx** a ČELNEJ PLOCHY **yy****F0**

fólia uni šedá mat

F1

fólia biela lesk

F4

fólia staré drevo mat

F5

fólia dub sivo-hnedý mat

F14

fólia venge

F16

fólia borovica jura

F17

fólia dub prírodný

NEW**F19**

fólia dub prírodný Hamilton

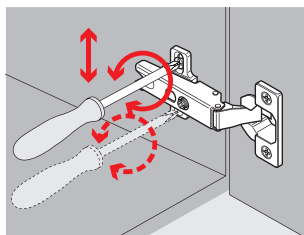

Na požiadanie vám dokážeme vyrobiť aj atypické skrinky s košom na prádlo, alebo iné úložné skrinky.

Nastavenie pántov dveriek vo všetkých 3 osiach x/y/z

Nastavenie výšky

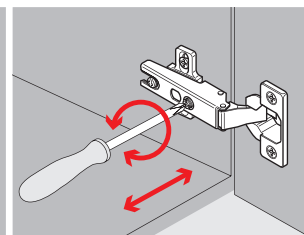

Bočný posun

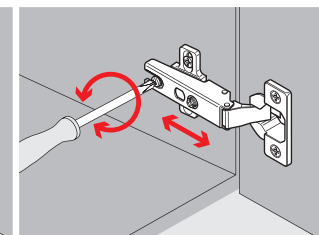

Nastavenie hĺbky



Uvedené ceny sú doporučené maloobchodné ceny v EUR vrátane DPH.

EDEN**67**

MODULO – nerezové skrinky na zabudovanie



- výrobky Modulo sú vybavené značkovým kovaním Blum alebo Grass
- otváranie Push systém
- skrinky sú dodávané vrátane WC držiaku na kefu a WC kefy
- dvierka sú vyrobené z kaleného skla
- montáž do pripravenej niky pomocou silikónu alebo nízkoexpandujúcej montážnej peny, poprípade ocelového podomietkového montážneho zabudovateľného rámu

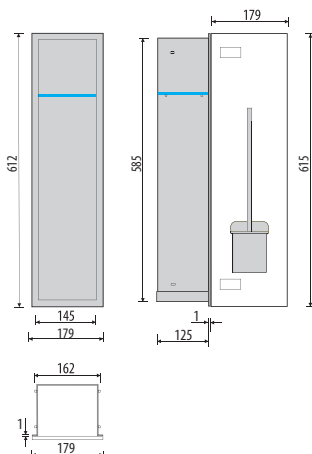

korpus nerezová oceľ, brúsená, 1x dvierka sklo

| | | |
|---|--|--------------|
| Korpus F.PWAD WC 600 (DIN L; DIN R) SB – nerezová oceľ | Dvierka Biela lesklá WH, Sivá lesklá GR, Čierna lesklá BL | 549,- |
| | Dvierka Satin biela STWH, Satin latte STLT, Satin čierna STBL | 569,- |

korpus nerezová oceľ, lakovaná na bielu, sivú alebo čiernu, 1x dvierka sklo

| | | |
|---|--|--------------|
| Korpus F.PWAD LWH WC 600 (DIN L; DIN R) F.PWAD LGR WC 600 (DIN L; DIN R) F.PWAD LBL WC 600 (DIN L; DIN R) LWH – lesklá biela, RAL 9016 LGR – metalická sivá, RAL 9006 LBL – čierna matná, RAL 9005 | Dvierka Biela lesklá WH, Sivá lesklá GR, Čierna lesklá BL | 529,- |
| | Dvierka Satin biela STWH, Satin latte STLT, Satin čierna STBL | 549,- |

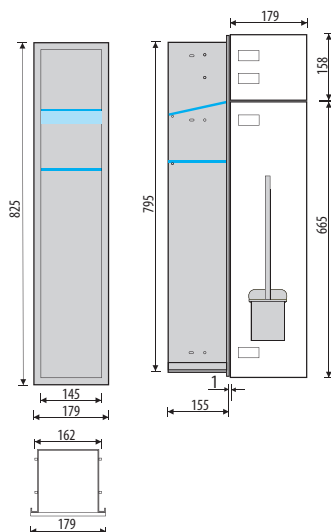

korpus nerezová oceľ, brúsená, 2x dvierka sklo

| | | |
|--|--|--------------|
| Korpus F.PW2DLWH WC 800 (DIN L; DIN R) SB – nerezová oceľ | Dvierka Biela lesklá WH, Sivá lesklá GR, Čierna lesklá BL | 759,- |
| | Dvierka Satin biela STWH, Satin latte STLT, Satin čierna STBL | 799,- |

korpus nerezová oceľ, lakovaná na bielu, sivú alebo čiernu, 2x dvierka sklo

| | | |
|--|--|--------------|
| Korpus F.PW2DLWH WC 800 (DIN L; DIN R) F.PW2DLGR WC 800 (DIN L; DIN R) F.PW2DLBL WC 800 (DIN L; DIN R) LWH – lesklá biela, RAL 9016 LGR – metalická sivá, RAL 9006 LBL – čierna matná, RAL 9005 | Dvierka Biela lesklá WH, Sivá lesklá GR, Čierna lesklá BL | 699,- |
| | Dvierka Satin biela STWH, Satin latte STLT, Satin čierna STBL | 749,- |

Označenie otvárania dvierok modulov ľavé/pravé

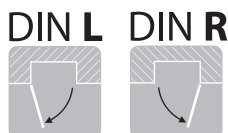

Ocelový podomietkový rám k modulom a farebný vzorkovník skiel čelných dvierok nájdete na vedľajšej strane.



Tovar označený



skladom, ostatný tovar expedovaný do 2 – 6 týždňov.

Aktuálne ceny nájdete tu:



MODULO

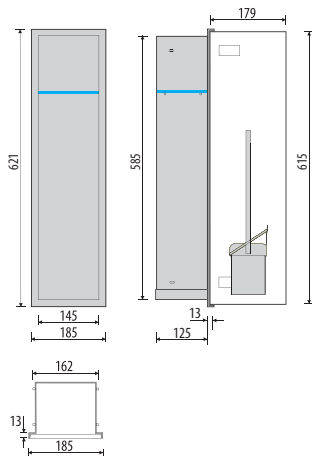

nerezová skrinka na zabudovanie do steny, vrátane WC kefy a sklenenej poličky na WC papier, dverka pre vloženie/nalepenie obkladu

| | | |
|--|--------------------------------------|--------------|
| Korpus Z.PWAT WC 600 (DIN L; DIN R) | Dvierka nerezové s vloženým obkladom | 549,- |
|--|--------------------------------------|--------------|

nerezová skrinka na zabudovanie do steny, lakovaná na bielu, sivú alebo čiernu, vrátane WC kefy a sklenenej poličky na WC papier, dverka pre vloženie/nalepenie obkladu

| | | |
|--|---|--------------|
| Korpus Z.PWAT LWH WC 600 (DIN L; DIN R) Z.PWAT LGR WC 600 (DIN L; DIN R) Z.PWAT LBL WC 600 (DIN L; DIN R) LWH – lesklá biela, RAL 9016 LGR – metalická sivá, RAL 9006 LBL – čierna matná, RAL 9005 | dvierka s vloženým obkladom LWH – lesklá biela, RAL 9016 LGR – metalická sivá, RAL 9006 LBL – čierna matná, RAL 9005 | 549,- |
|--|---|--------------|

DIN L DIN R

Označenie otvárania dveriek modulov ľavé/pravé

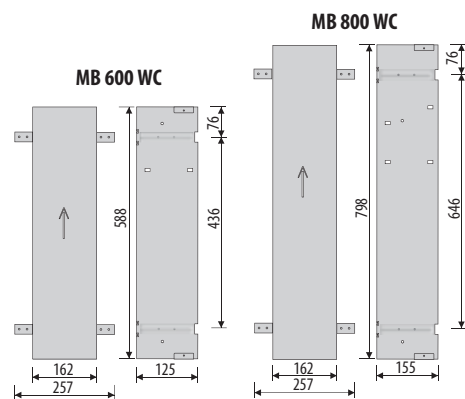
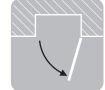
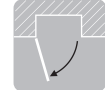

oceľový podmietskový zabudovateľný rám

| | | |
|-----------|---|--------------|
| MB 600 WC | oceľový podmietskový zabudovateľný rám hĺbkovo prestaviteľný, opatrený náterom proti korózií pre WC moduly výšky 650 mm | 99,- |
| MB 800 WC | oceľový podmietskový zabudovateľný rám hĺbkovo prestaviteľný, opatrený náterom proti korózií pre WC moduly výšky 800 mm | 119,- |



Podmietskový rám je hĺbkovo nastaviteľný, je to voľiteľný komponent, odporúčame ho k montáži použiť, ale nie je nevyhnutnosť.

VZORKOVNÍK SKIEL DVIEROK SÉRIE MODULO, VZORKOVNÍK SKIEL JE MOŽNÉ ZAPOŽIČAŤ NA VYŽIADANIE

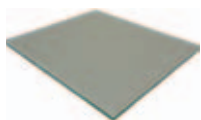

STLT
Satin sivá

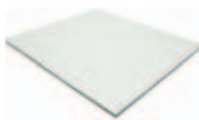

STWH
Satin biela

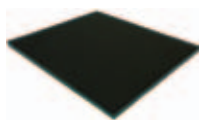

STBL
Satin čierna

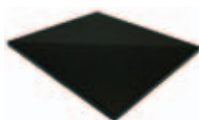

BL
Čierna lesk

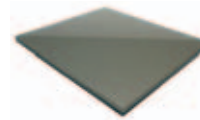

GR
Sivá lesk

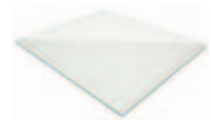

WH
Biela lesk

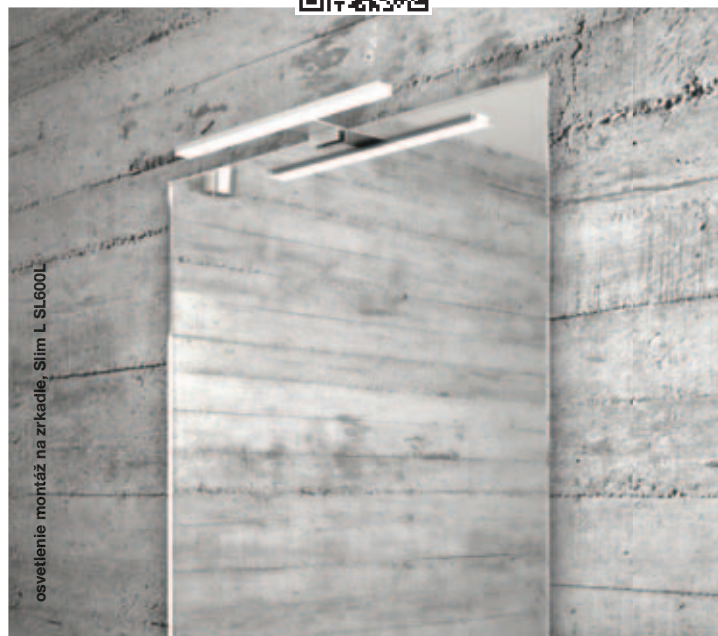



Tovar označený



skladom, ostatný tovar expedovaný do cca 4 týždňov.

OSVETLENIE

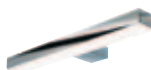
NEW **LED**osvetlenie - montáž na samotné zrkadlá,
aj na zrkadlá podlepené na ráme i na
zrkadlové skrinky

| | | |
|----------------|---|------|
| H4717303200001 | Moonbox, šírka 300 mm, chróm, 1x8W, 510 lm, IP 44 | 79,- |
|----------------|---|------|



| | | |
|---|--|------|
| osvetlenie – montáž na zrkadlové skrinky | | |
| O628 | Lampe G9, šírka 210 mm, 2x 25W, chróm, 4000K, IP44 | 19,- |

LEDosvetlenie - montáž na zrkadlá
podlepené na ráme a zrkadlové skrinky

| | | |
|--------|--|-------|
| R12400 | Balea, šírka 500 mm, chróm, 3000K, IP44 | 135,- |
|--------|--|-------|



| | | |
|------------------------------|---|-------|
| osvetlenie – montáž na stenu | | |
| R10614 | Palea, šírka 300 mm, 230 V, 4,4 W, chróm, 3000K, IP44 | 139,- |

LEDSLIM osvetlenie, chróm – montáž
na zrkadlá podlepené na ráme
a zrkadlové skrinky

| | | |
|---------------------|--|-------|
| EL-SL400/WW/SP/IP44 | šírka 400mm, 12 V DC, 4,6 W, WW-3000 K, NW-4000 K, CW-6000 K, trafo 12 W Slim | 129,- |
| EL-SL400/NW/SP/IP44 | | |
| EL-SL400/CW/SP/IP44 | | |



| | | |
|------------------------|---|-------|
| EL-SL600/N2/WW/SP/IP44 | šírka 600 mm, 12 V DC, 6,9 W, WW-3000K, NW-4000 K, CW-6000K, trafo 12 W Slim | 159,- |
| EL-SL600/N2/NW/SP/IP44 | | |
| EL-SL600/N2/CW/SP/IP44 | | |



| | | |
|---------------------|---|-------|
| EL-SL800/WW/SP/IP44 | šírka 800 mm, 12 V DC, 9,2 W, WW-3000K, NW-4000 K, CW-6000K, trafo 30 W Slim | 165,- |
| EL-SL800/NW/SP/IP44 | | |
| EL-SL800/CW/SP/IP44 | | |



| | | |
|----------------------|---|-------|
| EL-SL1000/WW/SP/IP44 | šírka 1000 mm, 12 V DC, 11,5 W, WW-3000K, NW-4000 K, CW-6000K, trafo 30 W Slim | 189,- |
| EL-SL1000/NW/SP/IP44 | | |
| EL-SL1000/CW/SP/IP44 | | |



| | | |
|----------------------|---|-------|
| EL-SL1200/WW/SP/IP44 | šírka 1200 mm, 12 V DC, 13,8 W, WW-3000K, NW-4000 K, CW-6000K, trafo 30 W Slim | 219,- |
| EL-SL1200/NW/SP/IP44 | | |
| EL-SL1200/CW/SP/IP44 | | |



| | | |
|------------------------------|---|-------|
| osvetlenie – montáž na stenu | | |
| R10613 | Palea, šírka 500 mm, 230 V, 7 W, chróm, 3000K, IP44 | 189,- |



| | | |
|---------------------|---------------------|------|
| vypínač so zásuvkou | | |
| O69 | 85x55 mm, s krytkou | 89,- |

LEDSLIM L osvetlenie,
chróm – montáž na zrkadlá

| | | |
|----------------------|---|-------|
| EL-SL400L/WW/SP/IP44 | šírka 400 mm, 12 V DC, 4,6 W, WW-3000K, NW-4000 K, CW-6000K, trafo 12 W Slim | 139,- |
| EL-SL400L/NW/SP/IP44 | | |
| EL-SL400L/CW/SP/IP44 | | |



| | | |
|----------------------|---|-------|
| EL-SL600L/WW/SP/IP44 | šírka 600 mm, 12 V DC, 6,9 W, WW-3000K, NW-4000 K, CW-6000K, trafo 12 W Slim | 159,- |
| EL-SL600L/NW/SP/IP44 | | |
| EL-SL600L/CW/SP/IP44 | | |

| | | |
|----------------------|---|-------|
| EL-SL800L/WW/SP/IP44 | šírka 800 mm, 12 V DC, 9,2 W, WW-3000K, NW-4000 K, CW-6000K, trafo 30 W Slim | 179,- |
| EL-SL800L/NW/SP/IP44 | | |
| EL-SL800L/CW/SP/IP44 | | |

| | | |
|-----------------------|---|-------|
| EL-SL1000L/WW/SP/IP44 | šírka 1000 mm, 12 V DC, 11,5 W, WW-3000K, NW-4000 K, CW-6000K, trafo 30 W Slim | 199,- |
| EL-SL1000L/NW/SP/IP44 | | |
| EL-SL1000L/CW/SP/IP44 | | |

| | | |
|-----------------------|---|-------|
| EL-SL1200L/WW/SP/IP44 | šírka 1200 mm, 12 V DC, 13,8 W, WW-3000K, NW-4000 K, CW-6000K, trafo 30 W Slim | 229,- |
| EL-SL1200L/NW/SP/IP44 | | |
| EL-SL1200L/CW/SP/IP44 | | |



Pri osvetleniach SLIM a SLIM L je možnosť
bezplatného výberu farby LED svetla
(CW, NW, WW), potrebné dopresniť v objednávke.
Všetky LED osvetlenia sú vrátane transformátora.

CW
~6000K

studená biela

NW
~4000K

stredná biela

WW
~3000K

teplá biela

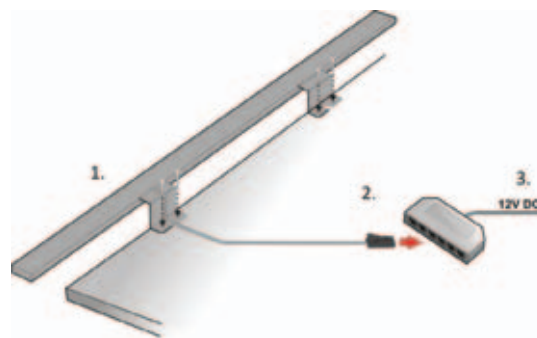
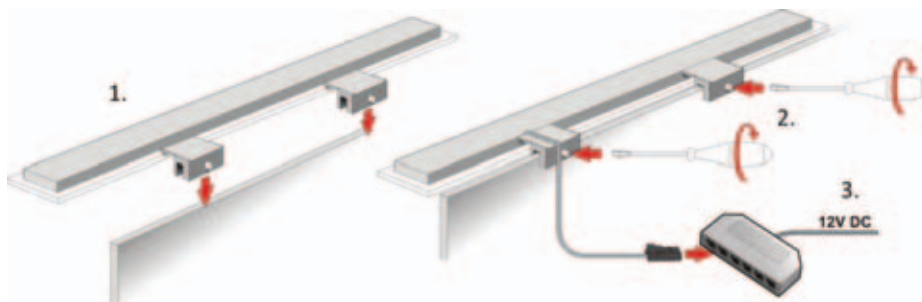

↑ schéma montáže a zapojenia na zrkadlá

↑ schéma montáže a zapojenia na zrkadlá
podlepené na ráme a zrkadlové skrinky

KOLOM

vybavenie zrkadlovej skrinky ALKOR KOLOM = BASIC +

- Multifunkčný stĺp s kozmetickým zrkadlom (zväčšenie 3x)
- Meranie teploty v kúpeľni
- Meranie a riadenie vlhkosti v kúpeľni
- Zobrazenie aktuálneho času
- Sterilizér zubných kefiek (pre 4 kefy)
- Integrovaný elektrický dávkovač mydla
- Zásobník papierových uterákov
- Magnetická lišta na kovové nástroje (nožnice, pinzety, pilníky)
- Organizér drobnej kozmetiky

ALKOR Kolom vrátane osvetlenia

| Kód položky + doplniť typ osvetlenia | š | v | h | cena |
|--------------------------------------|-----|----|------|--------|
| ALKK/7080 | 80 | 70 | 14,2 | 2109,- |
| ALKK/7090 | 90 | 70 | 14,2 | 2165,- |
| ALKK/70100 | 100 | 70 | 14,2 | 2219,- |
| ALKK/70120 | 120 | 70 | 14,2 | 2359,- |

Voliteľné osvetlenie (kód položky)

PIATTA (APIA)

PRISMA (APRI)

AUREOLA (AURE)



Vybavenie zrkadlových skriniek Alkor je pevné, nie je možné ho meniť. Umiestnenie opcí je taktiež pevne dané. Zo zrkadlových skriniek Kolom a Basic nie je možné vyrobiť ATYP.

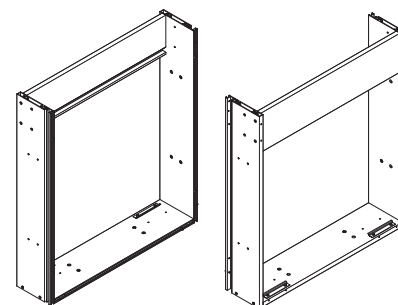

Triga rámy na zabudovanie do steny

| Kód položky | š | v | rozmery niky (šxvxh) | cena |
|-------------|-----|----|----------------------|-------|
| BIF/7060 | 60 | 70 | 63,5x73,5x16,2 | 309,- |
| BIF/7070 | 70 | 70 | 73,5x73,5x16,2 | 339,- |
| BIF/7080 | 80 | 70 | 83,5x73,5x16,2 | 355,- |
| BIF/7090 | 90 | 70 | 93,5x73,5x16,2 | 375,- |
| BIF/70100 | 100 | 70 | 103,5x73,5x16,2 | 395,- |
| BIF/70120 | 120 | 70 | 123,5x73,5x16,2 | 429,- |



← zrkadlová skrinka KOLOM Aureola



↑ zrkadlová skrinka KOLOM Piatta



← zrkadlová skrinka KOLOM Prisma

DETAILY ALKOR KOLOM:



Sterilizér kefiek

Priestor pre uloženie papierových servítkov

Magnetická lišta

Ovládanie ALKOR KOLOM

Zväčšovacie kozmetické zrkadielko

Elektrický dávkovač mydla



Tovar expedovaný do 4 týždňov.

Aktuálne ceny
nájdete tu:



ALKOR

BASIC

vybavenie zrkadlovej skrinky ALKOR BASIC

- Materiál korpusu – hliník so zamatovo strieborným povrchom
- Dvierka obojstranne zrkadlové, SAINT GOBAIN GLASS Miralite Pure
- Antikorové a chrómované prvky značiek SISO, GRASS
- Neobmedzene výškovo nastaviteľné police z ultračierneho skla
- Vnúťomá začná stena zo zrkadlového skla
- Rohy korpusu spojené v uhle 45°
- Strmievatelné LED osvetlenie
- Nastavenie optimálnej farby svetla (teploty chromatičnosti v rozsahu 2500 – 6500 K)
- Integrovaná zásuvka 230V



← zrkadlová skrinka BASIC Aureola



↑ zrkadlová skrinka BASIC Piatta



modely ALKOR Basic ALKB/7060 a ALKB/7070 majú len jedno dvierko, otváranie dverí môže byť pravé alebo ľavé

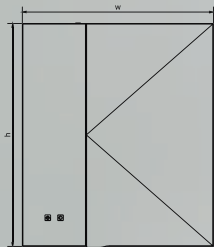

ALKB/7060, ALKB/7070

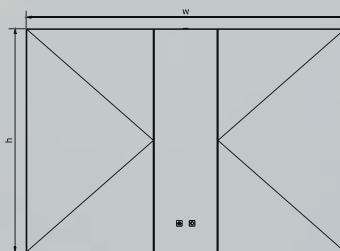

ALKB/7080, ALKB/7090,
ALKB/70100, ALKB/70120

← zrkadlová skrinka BASIC Prisma

ALKOR Basic vrátane osvetlenia

| Kód položky + doplniť typ osvetlenia | š | v | h | cena |
|--------------------------------------|-----|----|------|---------|
| ALKB/7060 | 60 | 70 | 14,2 | 1 149,- |
| ALKB/7070 | 70 | 70 | 14,2 | 1 189,- |
| ALKB/7080 | 80 | 70 | 14,2 | 1 345,- |
| ALKB/7090 | 90 | 70 | 14,2 | 1 395,- |
| ALKB/70100 | 100 | 70 | 14,2 | 1 454,- |
| ALKB/70120 | 120 | 70 | 14,2 | 1 595,- |

Voľiteľné osvetlenie (kód položky)

PIATTA (APIA)

PRISMA (APRI)

AUREOLA (AURE)

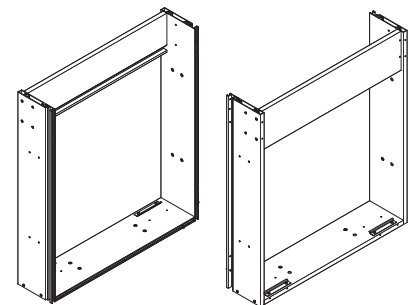

Triga rámy na zabudovanie do steny

| Kód položky | š | v | rozmery niky (šxvxh) | cena |
|-------------|-----|----|----------------------|-------|
| BIF/7060 | 60 | 70 | 63,5x73,5x16,2 | 309,- |
| BIF/7070 | 70 | 70 | 73,5x73,5x16,2 | 339,- |
| BIF/7080 | 80 | 70 | 83,5x73,5x16,2 | 355,- |
| BIF/7090 | 90 | 70 | 93,5x73,5x16,2 | 375,- |
| BIF/70100 | 100 | 70 | 103,5x73,5x16,2 | 395,- |
| BIF/70120 | 120 | 70 | 123,5x73,5x16,2 | 429,- |

DETAILY ALKOR BASIC:

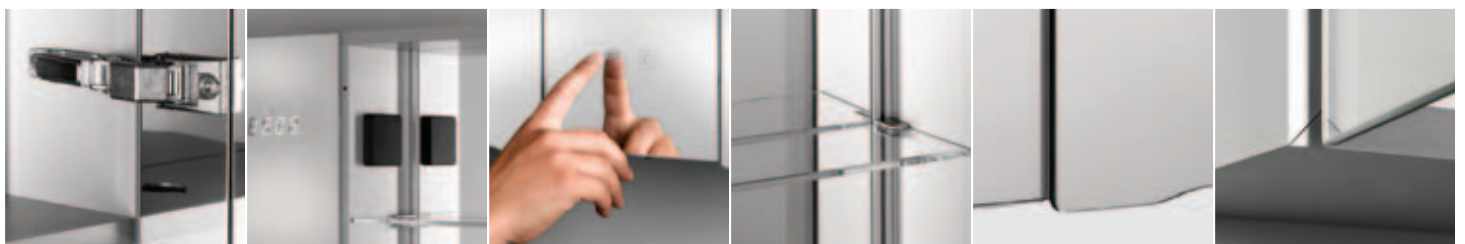

Pánt

Zásuvka 230 V

Ovládanie ALKOR Basic

Výškovo nastaviteľná polica

Madlo dveriek

Rohový spoj 45°



DOPLNKOVÉ OPCIE K ZRKADLÁM



LED podsvietené kúpeľňové zrkadlá Triga sú dodávané na nosnej doske, hrúbka 25 mm, biela ABS hrana, pri výrobe používajú zrkadlové sklo najvyššej kvality (odolné proti korózii), hrúbky 4 mm, štandardne LED 6000K triedy SQ (super quality), možnosť zámeny bez príplatku na 3000 K (OP12), alebo na 4000K (OP13), pri doplnkovej výbave sa môže meniť hĺbka zrkadla, značkový elektronický transformátor, trieda ochrany IP44, energetická trieda A – A++.



RS kolískový vypínač umiestnený na spodnej hrane zrkadla
Cena: **6,-**



OP0 bez spínača
Cena: **bez príplatku**



OP1 dotykový spínač s funkciou stmievača LED, umiestnený na spodnej hrane zrkadla
Cena: **65,-**

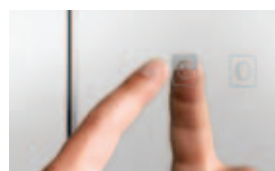

OP2 LED s nastaviteľnou teplotou svetla 2 500 – 6 500 K vrátane ovládania dotykovým stmievačom LED
Cena: **169,-**



OP3 dotykový spínač, umiestnený na prednú plochu zrkadla s funkciou stmievača LED
Cena: **65,-**



OP4 spínač s IR senzorom (farba čierna, umiestnený na hrane zrkadla)
Cena: **59,-**

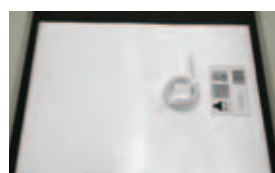

OP5 fólia proti zahmlievaniu (230 V, 20 W, rozmer 300x400 mm), len pri opcii OP0
Cena: **35,-**

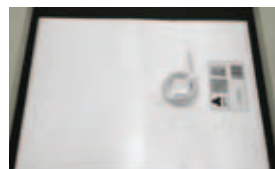

OP6 fólia proti zahmlievaniu (230 V, 20 W, rozmer 300x400 mm), vrátane dotykového spínača umiestneného na prednej hrane zrkadla
Cena: **49,-**



OP7 zväčšovacie kozmetické zrkadielko, zväčšenie 3-násobné, priemer 145 mm
Cena: **89,-**



OP8 zväčšovacie kozmetické zrkadielko podsvietené, zväčšenie 3-násobné, priemer 145 mm
Cena: **119,-**



OP9 biele LED hodiny so senzorom teploty, ovládané dotykovým spínačom umiestneným na prednej hrane zrkadla, vrátane funkcie stmievača LED
Cena: **129,-**

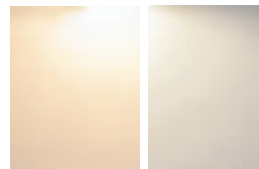

OP12 LED teplá biela 3000 K namiesto 6000 K
Cena: **bez príplatku**



OP13 LED stredná biela 4 000 K namiesto 6 000 K
Cena: **bez príplatku**

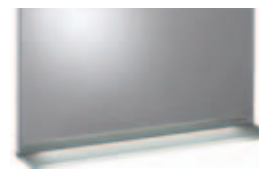

OP14 integrovaná sklenená polica, šírka police je prispôbena šírke zrkadla
Cena: **59,-**



OP16 integrovaná sklenená polica, šírka police je prispôbena šírke zrkadla
Cena: **175,-**



OP18 dodatočné LED osvetlenie dolnej hrany, možné zapínanie osvetlenia aj samostatne pomocou OP3, alebo externým vypínačom na stene
Cena: **65,-**

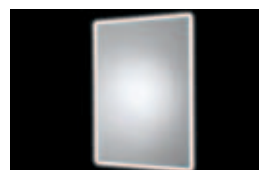

OP19 dodatočné LED osvetlenie dolnej a hornej hrany, možné zapínanie osvetlenia aj samostatne pomocou OP3, alebo externým vypínačom na stene
Cena: **119,-**



OP21 dodatočné LED osvetlenie po celom obvode, možné zapínanie osvetlenia aj samostatne pomocou OP3, alebo externým vypínačom na stene
Cena: **235,-**

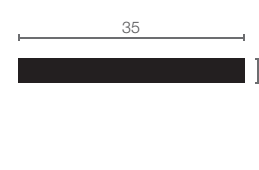

OP22 integrovaná zásuvka biela s krytom, umiestnená na pravom boku
Cena: **65,-**



OP28 čierny kožený rám z pravej talianskej hovädzej kože, hladký povrch, príjemný na dotyk
Cena: **89,-/bm**

OP34 Sada bluetooth reproduktorov umiestnených za zrkadlom, pri skrinkách Alkor umiestnené zo spodnej strany
Cena: **149,-**

ZRKADLÁ TRIGA S LED OSVETLENÍM

OP23

hliníkový rám N34 podľa vzorkovníka odtieňov (zväčší celkový rozmer zrkadla o 5 cm), vzorkovník rámov je možné zapožičať na vyžiadanie, odtiene 34003, 34004, 34250, 34511, 34514, 34515, 34516, 34520 Cena: **59,-/bm**



OP27

hliníkový rám ALZ podľa vzorkovníka odtieňov, vzorkovník rámov je možné zapožičať na vyžiadanie, odtiene ALZ003, ALZ004, ALZ021 Cena: **35,-/bm**



ALZ 001
biely matný



ALZ 021
čierny matný

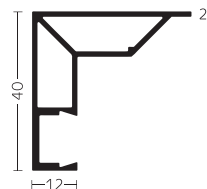

OP35

biely matný hliníkový rám v „U“ tvare (kód U001), ktorým je možné olemovať len okrúhle zrkadlá Aural, Framal, Central a Noe A, ako alternatíva k štandardnému čiernemu matnému rámu cena: **29,-/bm**



OP36

hliníkový rám N270 podľa vzorkovníka odtieňov (zväčší celkový rozmer zrkadla o 5 cm), vzorkovník rámov je možné požičať na vyžiadanie Cena: **59,-/bm**

NEW

OP24

hliníkový rám N79 podľa vzorkovníka odtieňov (zväčší celkový rozmer zrkadla o 12 cm), vzorkovník rámov je možné zapožičať na vyžiadanie, odtiene 79254, 79255, 79257 Cena: **69,-/bm**

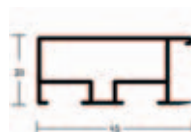

270001
zlatý lesklý



270002
zlatý matný



270016
čierny lesklý

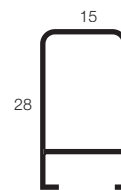

OP37

čierna bočná hrana nosnej podkladovej dosky zrkadla Cena: **6,-/bm**

NEW



OP25

hliníkový rám N82 podľa vzorkovníka odtieňov (zväčší celkový rozmer zrkadla o 10 cm), vzorkovník rámov je možné zapožičať na vyžiadanie, odtiene 82003, 82004, 82021 Cena: **69,-/bm**



OP39

masívny dubový rám pri zrkadle Oak (strana 83) môže byť lakovaný na voľiteľné odtiene D001 = biela matná, D021 = čierna matná Cena: **15,-/bm**

NEW



Produkt možno upevniť horizontálne a vertikálne

34_003

strieborný lesklý

34_004

strieborný matný

34_021

čierny matný

34_511

dyha javor

34_514

dyha dub

34_515

dyha orech

34_516

dyha wengé

34_520

dyha breza

79_254

brúsená oceľ

79_255

brúsený antikor

79_257

brúsený nikel

82_003

strieborný lesklý

82_004

strieborný matný

82_021

čierny matný

ZRKADLÁ TRIGA S LED OSVETLENÍM V HLINÍKOVOM RÁME



Zrkadlá Triga je možné vyrobiť aj v atypických rozmeroch, vrátane doplnkových opcí, uvedených na strane 74 – 75, detailné informácie o každom zrkadle vrátane technických náčrtov s označením kotviacich prvkov si môžete pozrieť v Produktovom katalógu zrkadiel Triga na www.edenmalacky.sk v sekcii Katalógy na stiahnutie.



Zrkadlo v čiernom matnom hliníkovom ráme bez vypínača s ambientným podsvietením okolo zrkadla, 6000 K, IP44, 2563 lm
Dostupné opcie OP2, OP3, OP5, OP6, OP7, OP8, OP9, OP12, OP13, OP34, OP35
Je možné dodať aj zákazkový rozmer do max. 115 cm

| | | |
|---------------------|----------------|-------|
| NEW Aural 60 | priemer 60x3,7 | 499,- |
| Aural 80 | priemer 80x3,7 | 569,- |



Zrkadlo v čiernom matnom hliníkovom ráme bez vypínača s osvetlením po celom obvode zrkadla, 6000 K, IP44, 2475 lm
Dostupné opcie OP2, OP3, OP5, OP6, OP7, OP8, OP9, OP12, OP13, OP34, OP35
Je možné dodať aj zákazkový rozmer do max. 115 cm

| | | |
|----------------------|--------------|-------|
| NEW Framal 60 | priemer 60x3 | 569,- |
| Framal 80 | priemer 80x3 | 649,- |



NEW
Zrkadlo v čiernom matnom hliníkovom ráme bez vypínača, svetlo vychádza z predsadeného rámu po obvode smerom do stredu bez viditeľných svetelných bodov tak, aby zvýšilo svoju účinnosť vďaka odrazu v zrkadle, výborne osvetlí tvár, svetelný účinok je neoslňujúci, intenzívny a pôsobivý, 6000 K, IP44, 1013/1350 lm
Dostupné opcie OP2, OP3, OP5, OP6, OP7, OP9, OP12, OP13, OP34, OP35
Je možné dodať aj zákazkový rozmer do max. 115 cm

| | | |
|-------------------|----------------|-------|
| Central CENL/60/B | priemer 60x3,6 | 569,- |
| Central CENL/80/B | priemer 80x3,6 | 649,- |



Zrkadlo v hliníkovom ráme – strieborný matný elox bez vypínača, osvetlenie je umiestnené tesne k rámu, viditeľná predná plocha rámu je len 2mm, 6000 K, IP44, 2750/3630 lm
Dostupné opcie OP2, OP3, OP5, OP6, OP7, OP8, OP9, OP12, OP13, OP27, OP34, OP38
Je možné dodať aj zákazkový rozmer do max. 110x240 cm

| | | |
|-------|----------|-------|
| Frame | 80x60x4 | 639,- |
| Frame | 60x120x4 | 789,- |



↓ detail spôsobu osvetlenia čierneho rámu zrkadla Centro/Central

Zrkadlo v hliníkovom ráme – strieborný matný elox, bez vypínača, svetlo vychádza z predsadeného rámu po obvode smerom do stredu bez viditeľných svetelných bodov tak, aby zvýšilo svoju účinnosť vďaka odrazu v zrkadle, výborne osvetlí tvár, svetelný účinok je neoslňujúci, intenzívny a pôsobivý, 6000 K, IP44, 3053 lm
Dostupné opcie OP2, OP3, OP5, OP6, OP7, OP9, OP12, OP13, OP27, OP38
Je možné dodať aj zákazkový rozmer do max. 110x200 cm

| | | |
|--------|---------|-------|
| Centro | 80x60x4 | 619,- |
|--------|---------|-------|



Zrkadlo v hliníkovom ráme – strieborný matný elox, bez vypínača, svetlo vychádza z predsadeného rámu po obvode smerom do stredu bez viditeľných svetelných bodov tak, aby zvýšilo svoju účinnosť vďaka odrazu v zrkadle, výborne osvetlí tvár, svetelný účinok je neoslňujúci, intenzívny a pôsobivý, 6000 K, IP44, 3933 lm
Dostupné opcie OP2, OP3, OP5, OP6, OP7, OP9, OP12, OP13, OP27, OP38
Je možné dodať aj zákazkový rozmer do max. 110x200 cm

| | | |
|--------|----------|-------|
| Centro | 60x120x4 | 789,- |
|--------|----------|-------|



Rozmery sú uvedené v cm, výška/šírka/hĺbka.



Zrkadlo v hliníkovom ráme – čierna matná, bez vypínača, rám je možné dodať v mnohých ďalších odtieňoch, vrátane unikátnych dyhovaných povrchov, 6000 K, IP44, 1260 lm

Dostupné opcie OP2, OP3, OP5, OP6, OP7, OP9, OP12, OP13, OP23

Je možné dodať aj zákazkový rozmer do max. 110x240 cm

| | | |
|--------|---------|-------|
| Pietro | 80x60x3 | 499,- |
|--------|---------|-------|

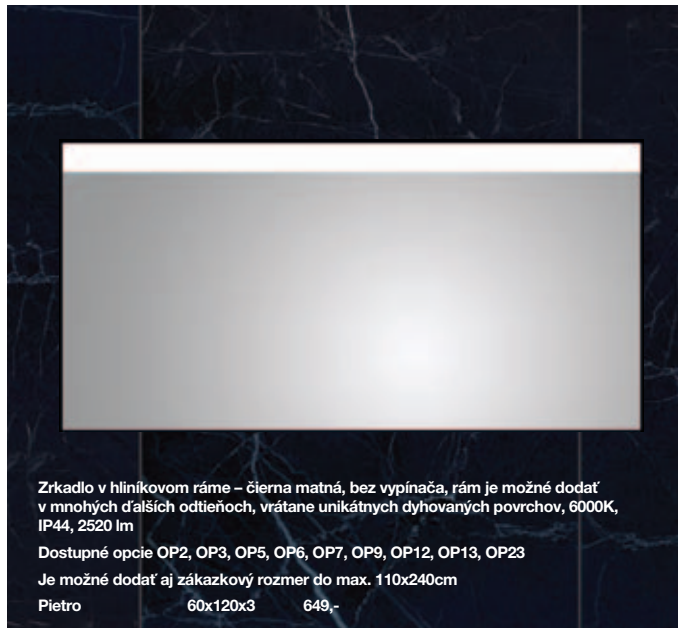

Zrkadlo v hliníkovom ráme – čierna matná, bez vypínača, rám je možné dodať v mnohých ďalších odtieňoch, vrátane unikátnych dyhovaných povrchov, 6000K, IP44, 2520 lm

Dostupné opcie OP2, OP3, OP5, OP6, OP7, OP9, OP12, OP13, OP23

Je možné dodať aj zákazkový rozmer do max. 110x240cm

| | | |
|--------|----------|-------|
| Pietro | 60x120x3 | 649,- |
|--------|----------|-------|



OP23 – vzorkovník rámov (pozri stranu 75)

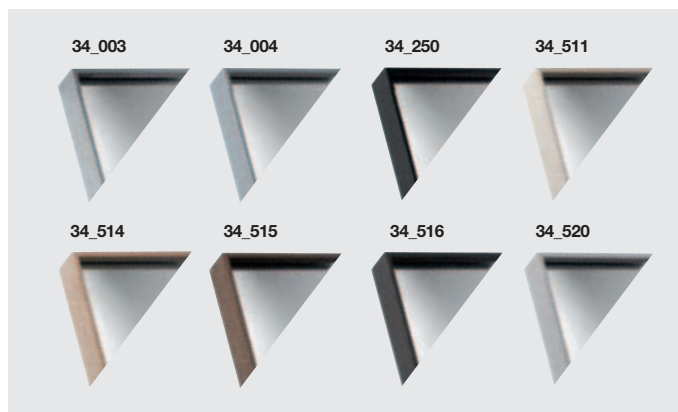

← detail rámu zrkadla Pietro

ZRKADLÁ TRIGA S LED OSVETLENÍM BEZ HLINÍKOVÉHO RÁMU



Zrkadlo je dodávané na veľmi tenkej nosnej doske, farba bočnej hrany dosky je štandardne biela, môže byť aj čierna OP37, celková hrúbka výrobku 3 cm, bez vypínača, 6000 K, IP44, 715/935/1155 lm

Dostupné opcie RS, OP1, OP2, OP3, OP4, OP5, OP6, OP7, OP8, OP9, OP12, OP13, OP14, OP16, OP18, OP19, OP21, OP22, OP23, OP24, OP25, OP34, OP36, OP37, OP38

Je možné dodať aj zákazkový rozmer do max. 120x250cm

| | | |
|---------------|----------|-------|
| Horizontale 1 | 60x80x3 | 319,- |
| Horizontale 1 | 60x100x3 | 369,- |
| Horizontale 1 | 60x120x3 | 439,- |

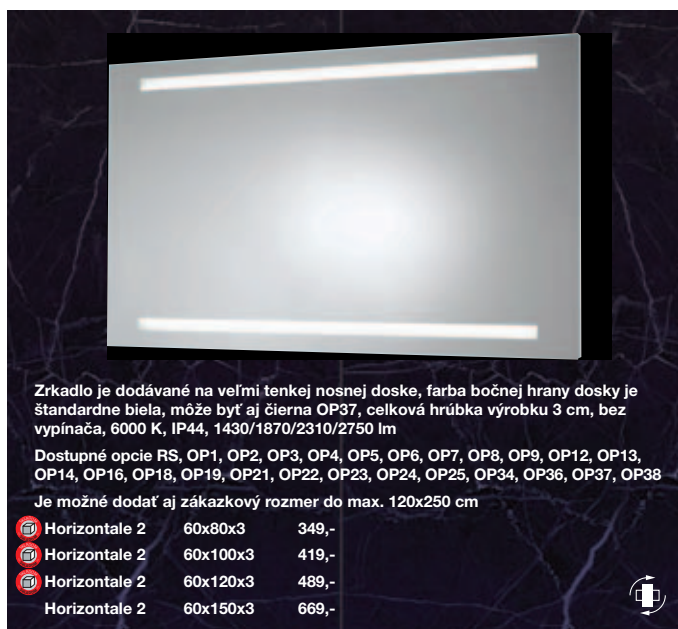

Zrkadlo je dodávané na veľmi tenkej nosnej doske, farba bočnej hrany dosky je štandardne biela, môže byť aj čierna OP37, celková hrúbka výrobku 3 cm, bez vypínača, 6000 K, IP44, 1430/1870/2310/2750 lm

Dostupné opcie RS, OP1, OP2, OP3, OP4, OP5, OP6, OP7, OP8, OP9, OP12, OP13, OP14, OP16, OP18, OP19, OP21, OP22, OP23, OP24, OP25, OP34, OP36, OP37, OP38

Je možné dodať aj zákazkový rozmer do max. 120x250 cm

| | | |
|---------------|----------|-------|
| Horizontale 2 | 60x80x3 | 349,- |
| Horizontale 2 | 60x100x3 | 419,- |
| Horizontale 2 | 60x120x3 | 489,- |
| Horizontale 2 | 60x150x3 | 669,- |

ZRKADLÁ TRIGA S LED OSVETLENÍM BEZ HLINÍKOVÉHO RÁMU



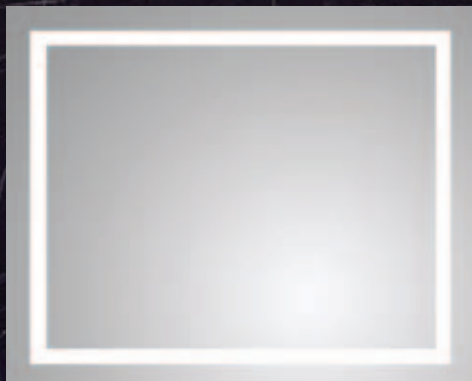

Zrkadlá Triga je možné vyrobiť aj v atypických rozmeroch, vrátane doplnkových opcí, uvedených na strane 74 – 75, detailné informácie o každom zrkadle vrátane technických názkresov s označením kotviacich prvkov si môžete pozrieť v Produktovom katalógu zrkadiel Triga na www.edenmalacky.sk v sekcii Katalógy na stiahnutie.



Zrkadlo je dodávané na veľmi tenkej nosnej doske, farba bočnej hrany dosky je štandardne biela, môže byť aj čierna OP37, celková hrúbka výrobku 3 cm, bez vypínača, 6000 K, IP44, 2475/2915 lm

Dostupné opcie RS, OP1, OP2, OP3, OP4, OP5, OP6, OP7, OP8, OP9, OP12, OP13, OP14, OP16, OP18, OP19, OP21, OP22, OP23, OP24, OP25, OP34, OP36, OP37, OP38

Je možné dodať aj zákazkový rozmer do max. 120x250 cm

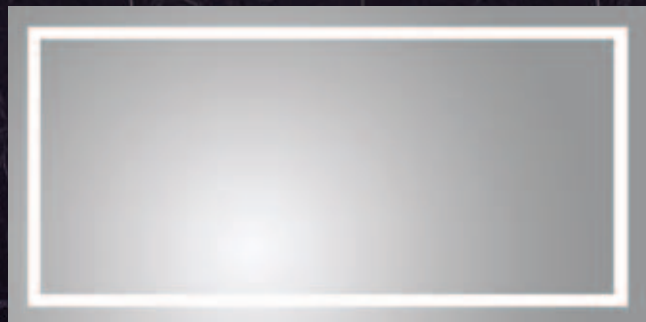

| | | |
|--|----------|-------|
|  Bordure | 60x80x3 | 389,- |
|  Bordure | 60x100x3 | 449,- |



Zrkadlo je dodávané na veľmi tenkej nosnej doske, farba bočnej hrany dosky je štandardne biela, môže byť aj čierna OP37, celková hrúbka výrobku 3 cm, bez vypínača, 6000 K, IP44, 3355/3995 lm

Dostupné opcie RS, OP1, OP2, OP3, OP4, OP5, OP6, OP7, OP8, OP9, OP12, OP13, OP14, OP16, OP18, OP19, OP21, OP22, OP23, OP24, OP25, OP34, OP36, OP37, OP38

Je možné dodať aj zákazkový rozmer do max. 120x250cm

| | | |
|---|----------|-------|
|  Bordure | 60x120x3 | 529,- |
|  Bordure | 60x150x3 | 749,- |



Zrkadlo je dodávané na veľmi tenkej nosnej doske, farba bočnej hrany dosky je štandardne biela, môže byť aj čierna OP37, celková hrúbka výrobku 3 cm, bez vypínača, 6000 K, IP44, 1485 lm

Dostupné opcie RS, OP1, OP2, OP3, OP4, OP5, OP6, OP7, OP8, OP9, OP12, OP13, OP14, OP16, OP18, OP19, OP21, OP22, OP23, OP24, OP25, OP34, OP36, OP37, OP38

Je možné dodať aj zákazkový rozmer do max. 120x250 cm

| | | |
|------|---------|-------|
| Line | 80x60x3 | 339,- |
|------|---------|-------|

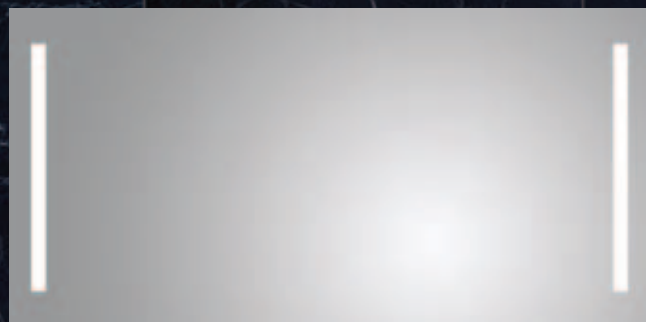

Zrkadlo je dodávané na veľmi tenkej nosnej doske, farba bočnej hrany dosky je štandardne biela, môže byť aj čierna OP37, celková hrúbka výrobku 3 cm, bez vypínača, 6000 K, IP44, 1045 lm

Dostupné opcie RS, OP1, OP2, OP3, OP4, OP5, OP6, OP7, OP8, OP9, OP12, OP13, OP14, OP16, OP18, OP19, OP21, OP22, OP23, OP24, OP25, OP34, OP36, OP37, OP38

Je možné dodať aj zákazkový rozmer do max. 120x250 cm

| | | |
|------|----------|-------|
| Line | 60x120x3 | 449,- |
|------|----------|-------|

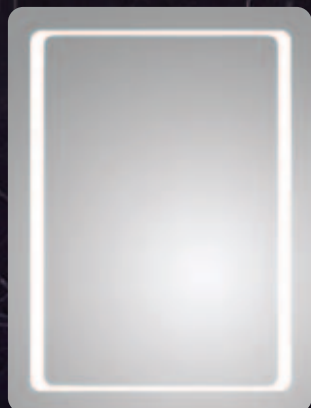

Zrkadlo je dodávané na veľmi tenkej nosnej doske, farba bočnej hrany dosky je štandardne biela, môže byť aj čierna OP37, celková hrúbka výrobku 3 cm, bez vypínača, 6000 K, IP44, 2420 lm

Dostupné opcie RS, OP1, OP2, OP3, OP4, OP5, OP6, OP7, OP8, OP9, OP12, OP13, OP14, OP16, OP18, OP19, OP21, OP22, OP23, OP24, OP25, OP34, OP36, OP37, OP38

Je možné dodať aj zákazkový rozmer do max. 110x240 cm

| | | |
|-----------|---------|-------|
| Firkanter | 80x60x3 | 389,- |
|-----------|---------|-------|

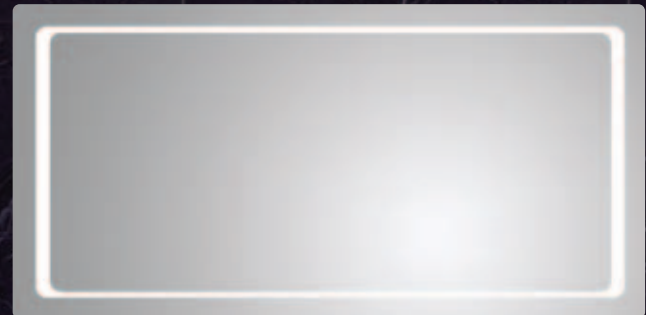

Zrkadlo je dodávané na veľmi tenkej nosnej doske, farba bočnej hrany dosky je štandardne biela, môže byť aj čierna OP37, celková hrúbka výrobku 3 cm, bez vypínača, 6000 K, IP44, 3300 lm

Dostupné opcie RS, OP1, OP2, OP3, OP4, OP5, OP6, OP7, OP8, OP9, OP12, OP13, OP14, OP16, OP18, OP19, OP21, OP22, OP23, OP24, OP25, OP34, OP36, OP37, OP38

Je možné dodať aj zákazkový rozmer do max. 110x240 cm

| | | |
|-----------|----------|-------|
| Firkanter | 60x120x3 | 529,- |
|-----------|----------|-------|





Rozmery sú uvedené v cm, výška/šírka/hĺbka.



Zrkadlo je dodávané na veľmi tenkej nosnej doske, farba bočnej hrany dosky je štandardne biela, môže byť aj čierna OP37, celková hrúbka výrobku 3 cm, bez vypínača, 6000 K, IP44, 2420 lm

Dostupné opcie RS, OP1, OP2, OP3, OP4, OP5, OP6, OP7, OP8, OP9, OP12, OP13, OP14, OP16, OP18, OP19, OP21, OP22, OP23, OP24, OP25, OP34, OP36, OP37, OP38

Je možné dodať aj zákazkový rozmer do max. 120x250 cm

| | | |
|--------|---------|-------|
| Square | 80x60x3 | 389,- |
|--------|---------|-------|



Zrkadlo je dodávané na veľmi tenkej nosnej doske, farba bočnej hrany dosky je štandardne biela, môže byť aj čierna OP37, celková hrúbka výrobku 3 cm, bez vypínača, 6000 K, IP44, 3300 lm

Dostupné opcie RS, OP1, OP2, OP3, OP4, OP5, OP6, OP7, OP8, OP9, OP12, OP13, OP14, OP16, OP18, OP19, OP21, OP22, OP23, OP24, OP25, OP34, OP36, OP37, OP38

Je možné dodať aj zákazkový rozmer do max. 120x250 cm

| | | |
|--------|----------|-------|
| Square | 60x120x3 | 529,- |
|--------|----------|-------|



Zrkadlo s ambientným osvetlením po celom obvode, svetlo je bez viditeľných bodov, bez vypínača, 6000 K, IP44, 2750/3630 lm

Dostupné opcie OP2, OP3, OP5, OP6, OP7, OP8, OP9, OP12, OP13, OP23, OP24, OP25, OP27, OP34

Je možné dodať aj zákazkový rozmer do max. 110x240 cm

| | | |
|------|------------|-------|
| Aura | 80x60x4,5 | 399,- |
| Aura | 60x120x4,5 | 539,- |



NEW

Zrkadlo s ambientným osvetlením po celom obvode, svetlo je bez viditeľných bodov, bez vypínača, 6000 K, IP44, 1903/2585 lm

Dostupné opcie OP2, OP3, OP5, OP6, OP7, OP8, OP9, OP12, OP13, OP34

Je možné dodať aj zákazkový rozmer do max. 115 cm

| | | |
|---------|----------------|-------|
| Aura/60 | priemer 60x2,5 | 389,- |
| Aura/80 | priemer 80x2,5 | 449,- |



Zrkadlo je dodávané na veľmi tenkej nosnej doske, farba bočnej hrany dosky je štandardne biela, môže byť aj čierna OP37, celková hrúbka výrobku 3 cm, bez vypínača, 6000 K, IP44, 1953 lm

Dostupné opcie RS, OP1, OP2, OP3, OP4, OP5, OP6, OP7, OP8, OP9, OP12, OP13, OP21, OP28, OP34, OP37

Je možné dodať aj zákazkový rozmer do max. 110x240cm

| | | |
|------|---------|-------|
| Oval | 80x60x3 | 429,- |
|------|---------|-------|



Zrkadlo je dodávané na veľmi tenkej nosnej doske, farba bočnej hrany dosky je štandardne biela, môže byť aj čierna OP37, celková hrúbka výrobku 3 cm, bez vypínača, 6000 K, IP44, 2723 lm

Dostupné opcie RS, OP1, OP2, OP3, OP4, OP5, OP6, OP7, OP8, OP9, OP12, OP13, OP21, OP28, OP34, OP37

Je možné dodať aj zákazkový rozmer do max. 110x240 cm

| | | |
|------|----------|-------|
| Oval | 60x120x3 | 589,- |
|------|----------|-------|

ZRKADLÁ TRIGA S LED OSVETLENÍM BEZ HLINÍKOVÉHO RÁMU



Zrkadlá Triga je možné vyrobiť aj v atypických rozmeroch, vrátane doplnkových opcí, uvedených na strane 74 – 75, detailné informácie o každom zrkadle vrátane technických názkresov s označením kotviacich prvkov si môžete pozrieť v Produktovom katalógu zrkadiel Triga na www.edenmalacky.sk v sekcii Katalógy na stiahnutie.



Zrkadlo je dodávané na veľmi tenkej nosnej doske, farba bočnej hrany dosky je štandardne biela, môže byť aj čierna OP37, celková hrúbka výrobku 3 cm, bez vypínača, 6000 K, IP44, 1925 lm

Dostupné opcie RS, OP1, OP2, OP3, OP4, OP5, OP6, OP7, OP8, OP9, OP12, OP13, OP34, OP37

Je možné dodať aj zákazkový rozmer do max. 115 cm

Circle priemer 70x3 469,-



Ideálne zrkadlo pre holenie, kozmetiku, make-up a dokonalú kontrolu účesu, naklápacie bočné sekcie umožňujú pohľad do zrkadla v 3 smeroch súčasne, zrkadlo je dodávané na veľmi tenkej nosnej doske, bez vypínača, 6000 K, IP44, 3135 lm

Dostupné opcie RS, OP1, OP2, OP3, OP4, OP5, OP6, OP7, OP9, OP12, OP13, OP18, OP19

Je možné dodať aj zákazkový rozmer do max. 120x250 cm

Bordure 3 70x102x3,7 699,-

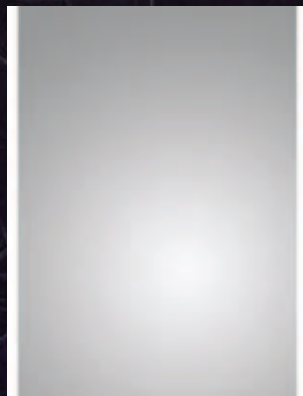

Zrkadlo má po stranách predsadené profily z mliečneho skla, z ktorých vychádza svetlo bez viditeľných bodov tak, aby zvýšilo svoju účinnosť vďaka odrazu v zrkadle, ktoré je dodávané na veľmi tenkej nosnej doske, farba bočnej hrany dosky je štandardne biela, môže byť aj čierna OP37, bez vypínača, 6000 K, IP44, 1760 lm

Dostupné opcie OP1, OP2, OP3, OP4, OP5, OP6, OP7, OP8, OP9, OP12, OP13, OP37

Je možné dodať aj zákazkový rozmer do max. 120x250 cm

Strip Verticale 80x60x5,2 439,-

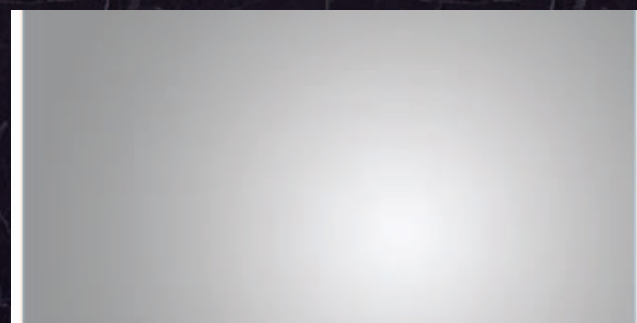

Zrkadlo má po stranách predsadené profily z mliečneho skla, z ktorých vychádza svetlo bez viditeľných bodov tak, aby zvýšilo svoju účinnosť vďaka odrazu v zrkadle, ktoré je dodávané na veľmi tenkej nosnej doske, farba bočnej hrany dosky je štandardne biela, môže byť aj čierna OP37, bez vypínača, 6000 K, IP44, 1320 lm

Dostupné opcie OP1, OP2, OP3, OP4, OP5, OP6, OP7, OP8, OP9, OP12, OP13, OP37

Je možné dodať aj zákazkový rozmer do max. 120x250 cm

Strip Verticale 60x120x5,2 549,-



Zrkadlo má na hornej hrane predsadené profily z mliečneho skla, z ktorých vychádza svetlo bez viditeľných bodov tak, aby zvýšilo svoju účinnosť vďaka odrazu v zrkadle, ktoré je dodávané na veľmi tenkej nosnej doske, farba bočnej hrany dosky je štandardne biela, môže byť aj čierna OP37, bez vypínača, 6000 K, IP44, 660 lm

Dostupné opcie RS, OP1, OP2, OP3, OP4, OP5, OP6, OP7, OP8, OP9, OP12, OP13, OP14, OP18, OP34, OP37

Je možné dodať aj zákazkový rozmer do max. 120x250 cm

Strip Horizontale 80x60x5,2 349,-

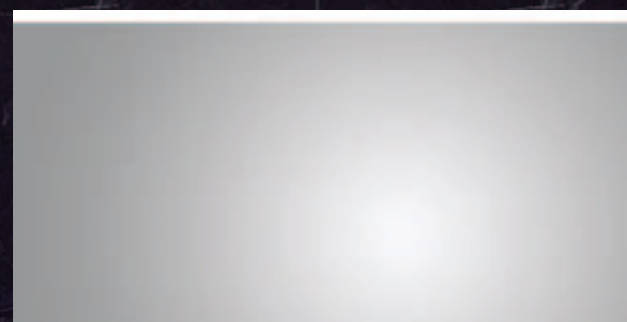

Zrkadlo má na hornej hrane predsadené profily z mliečneho skla, z ktorých vychádza svetlo bez viditeľných bodov tak, aby zvýšilo svoju účinnosť vďaka odrazu v zrkadle, ktoré je dodávané na veľmi tenkej nosnej doske, farba bočnej hrany dosky je štandardne biela, môže byť aj čierna OP37, bez vypínača, 6000 K, IP44, 1320 lm

Dostupné opcie RS, OP1, OP2, OP3, OP4, OP5, OP6, OP7, OP8, OP9, OP12, OP13, OP14, OP18, OP34, OP37

Je možné dodať aj zákazkový rozmer do max. 120x250 cm

Strip Horizontale 60x120x5,2 489,-



Rozmery sú uvedené v cm, výška/šírka/hĺbka.



Zrkadlo osvetlené podsvietenou rampou z masívneho mliečného skla na hornej hrane zrkadla, rampa vystupujúca do priestoru, jej celková hĺbka vrátane nosnej dosky je 11 cm, bez vypínača, 6000 K, IP44, 550 lm

Dostupné opcie RS, OP1, OP2, OP3, OP4, OP5, OP6, OP7, OP8, OP9, OP12, OP13, OP14, OP18, OP34, OP37

Je možné dodať aj zákazkový rozmer do max. 120x250 cm

| | | |
|----------|-------------|-------|
| Piatta 1 | 80x60x10,9 | 389,- |
| Piatta 1 | 60x120x10,9 | 529,- |



Zrkadlo osvetlené podsvietenou rampou z masívneho mliečného skla na hornej hrane zrkadla, rampa vystupujúca do priestoru, jej celková hĺbka vrátane nosnej dosky je 11 cm, bez vypínača, 6000 K, IP44, 1210 lm

Dostupné opcie RS, OP1, OP2, OP3, OP4, OP5, OP6, OP7, OP8, OP9, OP12, OP13, OP14, OP18, OP34, OP37

Je možné dodať aj zákazkový rozmer do max. 120x250 cm

| | | |
|----------|-------------|-------|
| Piatta 2 | 80x60x10,9 | 499,- |
| Piatta 2 | 60x120x10,9 | 729,- |

ZRKADLÁ TRIGA BEZ OSVETLENIA

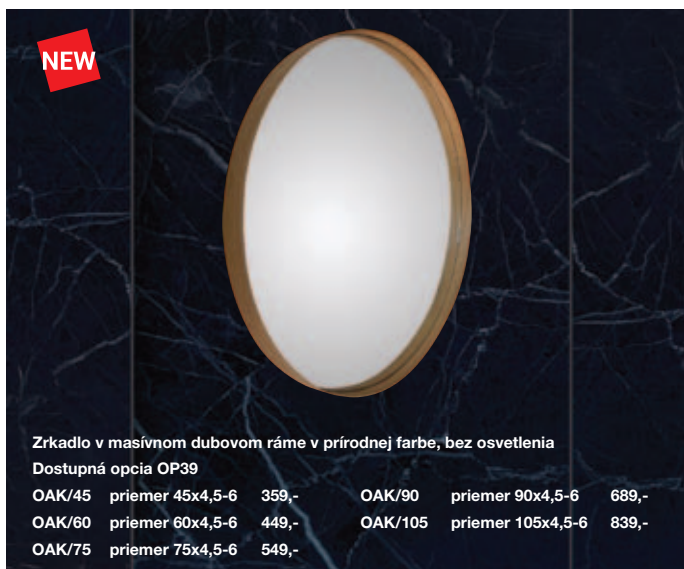

Zrkadlo v masívnom dubovom ráme v prírodnej farbe, bez osvetlenia

Dostupná opcia OP39

| | | | | | |
|--------|------------------|-------|---------|-------------------|-------|
| OAK/45 | priemer 45x4,5-6 | 359,- | OAK/90 | priemer 90x4,5-6 | 689,- |
| OAK/60 | priemer 60x4,5-6 | 449,- | OAK/105 | priemer 105x4,5-6 | 839,- |
| OAK/75 | priemer 75x4,5-6 | 549,- | | | |



Zrkadlo v čiernom hliníkovom ráme bez osvetlenia

Dostupná opcia OP39

Je možné dodať aj zákazkový rozmer do max. 115 cm

| | | |
|------------|--------------|-------|
| Noe A/ZA60 | priemer 60x2 | 249,- |
| Noe A/ZA80 | priemer 80x2 | 289,- |



Zrkadlo na zavesenie na stenu, bez osvetlenia, pozri možnosti prevedenia zrkadla Noe na strane 82

Je možné dodať aj zákazkový rozmer do max. 120x250 cm

| | | |
|-------|-------|-------|
| Noe N | 80x60 | 67,- |
| Noe Z | 80x60 | 89,- |
| Noe D | 80x60 | 158,- |



Zrkadlo v čiernom koženom ráme, pravá talianska hovädzia koža, hladký povrch, príjemný na dotyk, integrované závesné kovanie, bez osvetlenia

Dostupná opcia OP34

Je možné dodať aj zákazkový rozmer do max. 110x240 cm

| | | |
|-------------|-----------|-------|
| Noe ZK/7060 | 70x60x3,5 | 399,- |
|-------------|-----------|-------|



PREHĽAD OPCIÍ

Ako je možné kombinovať vybrané zrkadlo s dostupnými doplnkami

| | Atypická výška | Atypická šírka | Kolieskový spínač | bez spínača | dotykový spínač s funkciou stmievača LED, umiestnený v hrane | LED s nastaviteľnou teplotou svetla 2500K-6500K a s funkciou stmievača vr. ovládania dotykovým spínačom v skle | dotykový spínač s funkciou stmievača LED, umiestnený ve skle | spínač s IR sensorom | fólia proti zamŕznutiu (230V, 20W, rozmer 300x400mm) | fólia proti zamŕznutiu (12V, 20W, rozmer 300x400mm) | zväčšovacie kozmetické zrkadielko | zväčšovacie kozmetické zrkadielko s osvetlením | biele LED hodiny so senzorom teploty a vlhkosti, s funkciou riadenia externého ventilátora a ovládanie dotykovým spínačom | LED teplá biela 3000K namiesto 6000K | LED stredná biela 4000K namiesto 6000K | integrovaná sklenená polica | integrovaná sklenená polica s podsvietením | dotáčkové LED osvetlenie dolnej hrany |
|-------------------|----------------|----------------|-------------------|-------------|--|--|--|----------------------|--|---|-----------------------------------|--|---|--------------------------------------|--|-----------------------------|--|---------------------------------------|
| | AV | AS | RS | OP0 | OP1 | OP2 | OP3 | OP4 | OP5 | OP6 | OP7 | OP8 | OP9 | OP12 | OP13 | OP14 | OP16 | OP18 |
| ALKOR BASIC | | o | | | | st | | | | | | | | | | | st | |
| ALKOR KOLOM | | o | | | | st | | | | | st | | st | | | | st | |
| ALKOR ZERO | o | o | | | st | | | | | | | | | o | o | st | | |
| AURA | o | o | | st | | o | o | | o | o | o | o | o | o | o | | | |
| AURA CIRCLE | o | o | | st | | o | o | | o | o | o | o | o | o | o | | | |
| AURAL | o | o | | st | | o | o | | o | o | o | o | o | o | o | | | |
| BORDURE | o | o | o | st | o | o | o | o | o | o | o | o | o | o | o | o | o | o |
| BORDURE 3 | o | o | o | st | o | o | o | o | o | o | o | o | o | o | o | | | o |
| BUILT-IN FRAME | o | o | | | | | | | | | | | | | | | | |
| CENTRAL | o | o | | st | | o | o | | o | o | o | | | o | o | | | |
| CENTRO | o | o | | st | | o | o | | o | o | o | | | o | o | | | |
| CIRCLE | o | o | o | st | o | o | o | o | o | o | o | o | o | o | o | | | |
| EGG | o | o | o | st | o | o | o | o | o | o | o | o | o | o | o | | | |
| FIRKANTER | o | o | o | st | o | o | o | o | o | o | o | o | o | o | o | o | o | o |
| FRAMAL | o | o | | st | | o | o | | o | o | o | o | o | o | o | | | |
| FRAME | o | o | | st | | o | o | | o | o | o | o | o | o | o | | | |
| HORIZONTALE 1 | o | o | o | st | o | o | o | o | o | o | o | o | o | o | o | o | o | o |
| HORIZONTALE 2 | o | o | o | st | o | o | o | o | o | o | o | o | o | o | o | o | o | o |
| LINE | o | o | o | st | o | o | o | o | o | o | o | o | o | o | o | o | o | o |
| LINE3 | o | o | o | st | o | o | o | o | o | o | o | o | o | o | o | | | o |
| NOE D | o | o | | | | | | | | | | | | | | | | |
| NOE A | o | o | | | | | | | | | | | | | | | | |
| NOE K | o | o | | | | | | | | | | | | | | | | |
| NOE N | o | o | | | | | | | | | | | | | | | | |
| NOE Z | o | o | | | | | | | | | | | | | | | | |
| OAK | | | | | | | | | | | | | | | | | | |
| OVAL | o | o | o | st | o | o | o | o | o | o | o | o | o | o | o | | | |
| PIATTA 1 | o | o | o | st | o | o | o | o | o | o | o | o | o | o | o | o | | o |
| PIATTA 2 | o | o | o | st | o | o | o | o | o | o | o | o | o | o | o | | st | |
| PIETRO | o | o | | st | | o | o | | o | o | o | o | o | o | o | | | |
| SQUARE | o | o | o | st | o | o | o | o | o | o | o | o | o | o | o | o | o | o |
| STRIP HORIZONTALE | o | o | | st | o | o | o | o | o | o | o | o | o | o | o | o | o | o |
| STRIP VERTICALE | o | o | | st | o | o | o | o | o | o | o | o | o | o | o | | | |

NOE

Zrkadlá bez osvetlenia v rozmere podľa želania zákazníka s 3 možnosťami upevnenia na stenu



- na želanie môže byť zrkadlo obdĺžnik NOE Z a NOE D vybavené rámmi rôznych tvarov a farieb podľa opcí OP opcí OP 23, 24, 25, 27, 36
- max. rozmer zrkadla NOE obdĺžnik je 120x250 cm
- max. priemer zrkadla NOE kruh/ovál je 115 cm
- rozmer zrkadiel uvádzajte v poradí x=y=šírka



NOE N

Zrkadlo na nalepenie na stenu

Strieborné zrkadlové sklo najvyššej kvality (odolné proti korózii) s brúsenou hranou.

Kruhový priemer **ZN/KRUHx** 149,-/m²
 Oválne **ZN/OVALxy** 149,-/m²
 Obdĺžnikové **ZN/OBDxy** 139,-/m²

NOE Z

Zrkadlo na zavesenie na stenu

Strieborné zrkadlové sklo najvyššej kvality (odolné proti korózii) s brúsenou hranou – zrkadlo podlepené bezpečnostnou fóliou – integrované závesné kovanie.

Kruhový priemer **ZZ/KRUHx** 189,-/m²
 Oválne **ZZ/OVALxy** 189,-/m²
 Obdĺžnikové **ZZ/OBDxy** 185,-/m²

NOE D

Zrkadlo na podkladovej doske na zavesenie na stenu

Strieborné zrkadlové sklo najvyššej kvality (odolné proti korózii) s brúsenou hranou – zrkadlo nalepené na bielej podkladovej doske – integrované závesné kovanie.

Kruhový priemer **ZPD/KRUHx** 429,-/m²
 Oválne **ZPD/OVALxy** 429,-/m²
 Obdĺžnikové **ZPD/OBDxy** 329,-/m²

ZRKADLÁ GALAXY S LED OSVETLENÍM

Aktuálne ceny
nájdete tu:



● bez vypínača a montážneho príslušenstva, rozmery zrkadiel sú uvedené šírka/výška

NEW



Laris Black, 40x80 cm, cena: **289,-**
Laris Black, 50x100 cm, cena: **339,-**
čierny ALU rám, 4000 K, 1400/1800 lm, IP 44

NEW



Enso Round, priemer 70 cm, cena: **249,-**
Enso Round, priemer 80 cm, cena: **289,-**
4000 K, 1700/1850 lm, IP 44, podsvietenie po obvode zo zadnej aj z čelnej strany cez vypieskovaný okraj zrkadla

NEW



Round, priemer 67 cm, cena: **269,-**
Round, priemer 80 cm, cena: **289,-**
4000 K, 1520/1980 lm, IP 44

NEW



Douglas, priemer 50 cm, cena: **189,-**
Douglas, priemer 60 cm, cena: **209,-**
Douglas, priemer 80 cm, cena: **279,-**
4000 K, 1300/1500/1700 lm, IP 44, podsvietenie po obvode zo zadnej strany, nevypieskovaný okraj zrkadla

NEW



Kolos 60 Black, priemer 60 cm, cena: **145,-**
Kolos 70 Black, priemer 70 cm, cena: **175,-**
Kolos 80 Black, priemer 80 cm, cena: **189,-**
zrkadlo bez osvetlenia v čiernom ALU ráme

NEW

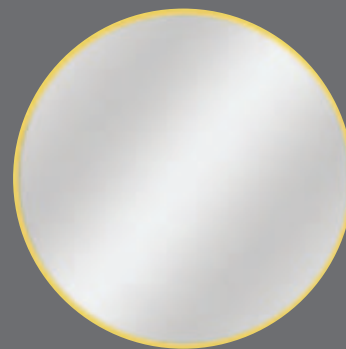

Kolos 60 Gold, priemer 60 cm, cena: **145,-**
Kolos 70 Gold, priemer 70 cm, cena: **175,-**
Kolos 80 Gold, priemer 80 cm, cena: **189,-**
zrkadlo bez osvetlenia v zlatom ALU ráme

NEW



Delta Plus, priemer 60 cm, cena: **249,-**
4000 K, 1700 lm, IP 44, vrátane dotykového spínača na zrkadle

dotykový
spínač
na zrkadle



NEW

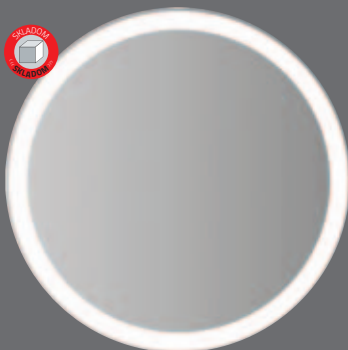

Delta, priemer 60 cm, cena: **225,-**
Delta, priemer 70 cm, cena: **269,-**
4000 K, IP 44, 1860 lm

NEW



Luna Black, priemer 70 cm, cena: **369,-**
čierny kartáčovaný ALU rám, 4000 K, 1500 lm, IP 44



Vezuv Black, 40x80 cm, cena: **149,-**
Vezuv Black, 50x100 cm, cena: **189,-**
zrkadlo bez osvetlenia v čiernom ALU ráme



Vezuv Gold, 40x80 cm, cena: **149,-**
Vezuv Gold, 50x100 cm, cena: **189,-**
zrkadlo bez osvetlenia v zlatom ALU ráme



Zeus, 60x80 cm, cena: **249,-**
Zeus, 50x100 cm, cena: **249,-**
4000 K, IP 44, 2030 lm, podsvietenie po obvode zo zadnej aj čelnej strany, vypieskovaný okraj zrkadla





Tovar označený sklado-
m, ostatný
tovar expedovaný
do 4 týždňov.



ZRKADLÁ GALAXY S LED OSVETLENÍM

bez vypínača a montážneho príslušenstva, rozmery zrkadiel sú uvedené šírka/výška



NEW

Moca, 60x100 cm, cena: **289,-**
4000 K, 2000 lm, IP 44

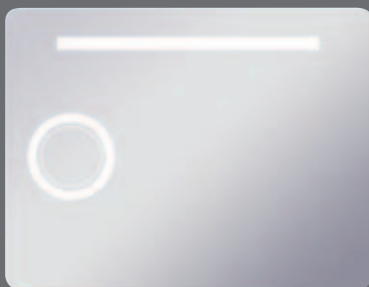

Arizona I, cena: **289,-**
85x65 cm, 3-násobné zväčšenie kozmetického
zrkadielka, 6 000 K, IP 44, 2100 lm



NEW

Viky, 60x80 cm, cena: **269,-**
4000 K, 2300 lm, IP 44



NEW

Enso Plus, 50x70 cm, cena: **269,-**
Enso Plus, 45x135 cm, cena: **349,-**
4000 K, IP 44, 1900/2600 lm, podsvietenie po obvode zo
zadnej aj z čelnej strany, vypieskovaný okraj zrkadla, fólia
proti zahmlievaniu, s dotykovým spínačom na zrkadle



dotykový
spínač
na zrkadle



dotykový
spínač
na zrkadle
+ fólia



Enso, 50x70 cm, cena: **225,-**
Enso, 60x80 cm, cena: **239,-**
6 000 K, IP 55, 1500 lm, podsvietenie po obvode
zo zadnej aj čelnej strany, vypieskovaný okraj
zrkadla

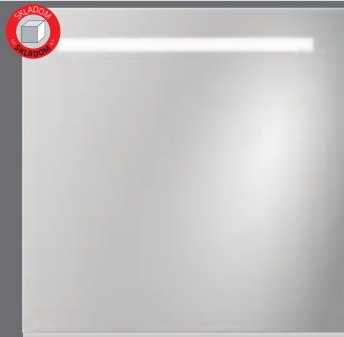

LED pásik aj na spodnej hrane zrkadla

Ento 60x60 cm, 950 lm, cena: **189,-**
6 000 K
80x60 cm, 1330 lm, cena: **209,-**
IP 44



Cono 50x70 cm, 2290 lm, cena: **169,-**
6 000 K
60x80 cm, 2960 lm, cena: **189,-**
IP 44
70x80 cm, 2960 lm, cena: **199,-**

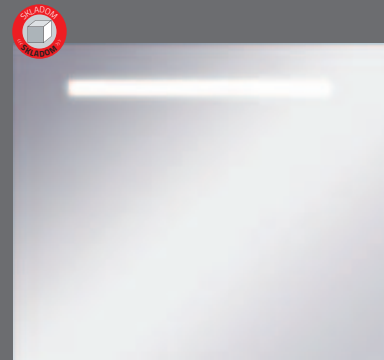

Rondo 70x55 cm, 1440 lm, cena: **165,-**
6 000 K
100x65 cm, 2160 lm, cena: **195,-**
IP 44
120x65 cm, 2160 lm, cena: **209,-**

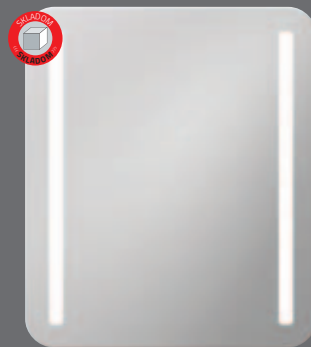

Esprit, cena: **199,-**
60x70 cm, 6 000 K, IP 44, 1620 lm



Solo, 50x70 cm, cena: **169,-**
4000 K, 500 lm, IP 55

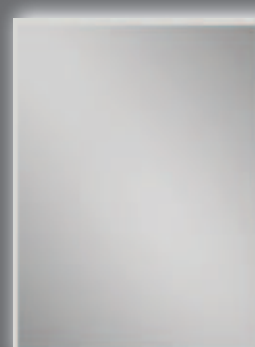

City, 60x80 cm, cena: **225,-**
4000 K, IP 44, 2110 lm, podsvietenie
po obvode zo zadnej aj čelnej strany,
vypieskovaný okraj zrkadla

ZRKADLÁ GALAXY S LED OSVETLENÍM

Aktuálne ceny
nájdete tu:



● bez vypínača a montážneho príslušenstva, rozmery zrkadiel sú uvedené šírka/výška

NEW

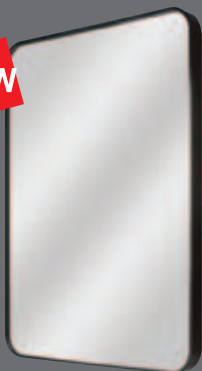

Tico Black, 50x70 cm, cena: **159,-**
Tico Black, 60x80 cm, cena: **179,-**
zrkadlo bez osvetlenia v čiernom ALU ráme

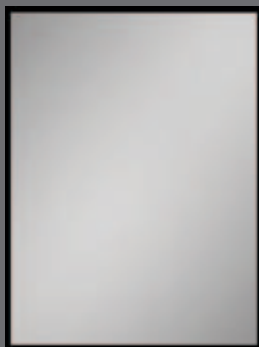

Siera Black, 60x80 cm, cena: **159,-**
zrkadlo bez osvetlenia v čiernom ALU ráme

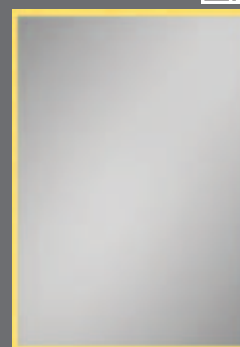

Siera Gold, 60x80 cm, cena: **159,-**
zrkadlo bez osvetlenia v zlatom ALU ráme

NEW



Artis, 80x55 cm, cena: **239,-**
4000 K, 2000 lm, IP 44, podsvietenie
po obvode zo zadnej strany,
nevypieskovaný okraj zrkadla



NEW



Alberta, 50x65 cm, cena: **209,-**
Alberta, 50x80 cm, cena: **219,-**
4000 K, 1700/1800 lm, IP 44, podsvietenie
po obvode zo zadnej strany, po obvode
zabrušená fazetka



NEW



Shy Black, 50x70 cm, cena: **149,-**
Shy Black, 60x90 cm, cena: **189,-**
Shy Black, 40x140 cm, cena: **209,-**
Shy Black, 55x150 cm, cena: **239,-**
zrkadlo bez osvetlenia v čiernom kartáčovanom
ALU ráme



NEW



detail bočnej hrany zrkadla Orion, ktorá je
tvorená hrubým mliečnym sklom a zrkadlom,
so spoločným skosením



NEW



detail bočnej hrany zrkadla Star, ktorá
je vyrobená z hrubého skla a vytvára po
bokoch tvar sklenenej kazety



Orion, 70x70 cm, cena: **489,-**
Orion, 45x80 cm, cena: **589,-**
Orion, 45x120 cm, cena: **589,-**
4000 K, 1800/1500/2200 lm, IP 55, podsvietenie po obvode zo zadnej aj z čelnej
strany, zrkadlo je kombinované s matným hrubým sklom so spoločným skosením



Star, 60x80 cm, cena: **399,-**
Star, 80x80 cm, cena: **429,-**
4000 K, 4700/6000 lm, IP 20, zrkadlo po bokoch v tvare sklenenej kazety,
podsvietenie po obvode zo zadnej aj z čelnej strany,





Tovar označený skladdom, ostatný tovar expedovaný do 4 týždňov.



ZRKADLÁ GALAXY S LED OSVETLENÍM

bez vypínača a montážneho príslušenstva, rozmery zrkadiel sú uvedené šírka/výška

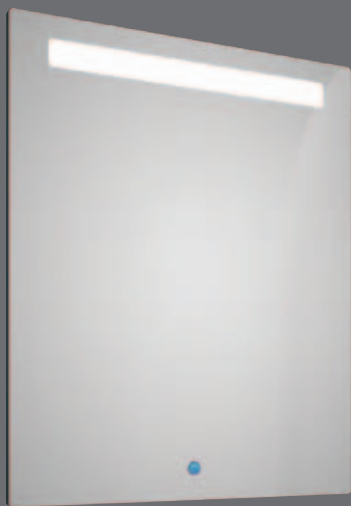

Stenly, 55x70 cm, cena: **209,-**
6 000 K, IP 55, 1240 lm



dotykový spínač na zrkadle



Time, 80x60 cm, cena: **269,-**
6 000 K, IP 55, 950 lm, digitálny displej – hodiny, zrkadlo vybavené kolískovým vypínačom



kolískový vypínač pod spodnou hranou zrkadla

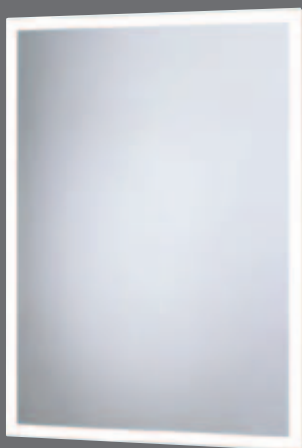

biely rám mat



čierny rám mat



aluchróm rám lesk

Rama, zrkadlo v ALU ráme, 4 000 K, IP 20
Rama 60x80 biely rám mat, cena: **269,-**
Rama 60x80 čierny rám mat, 2960 lm, cena: **269,-**
Rama 60x80 aluchróm rám lesk, 2190 lm, cena: **269,-**



Rama, zrkadlo v ALU ráme, 4 000 K, IP 20
Rama 50x100 biely rám mat, cena: **289,-**
Rama 50x100 čierny rám mat, 2960 lm, cena: **289,-**
Rama 50x100 aluchróm rám lesk, 2190 lm, cena: **289,-**



bez osvetlenia



Zrkadlo fazetované
Zrkadlo 60x50, cena: **39,-**
Zrkadlo 100x50, cena: **59,-**
Zrkadlo 120x45, cena: **69,-**
Zrkadlo 120x60, cena: **85,-**

Zrkadlo fazetované nalepené na drevenom ráme, farba rámu biela
60x50x2 cm, cena: **75,-**
100x50x2 cm, cena: **109,-**
120x45x2 cm, cena: **129,-**
120x60x2 cm, cena: **155,-**

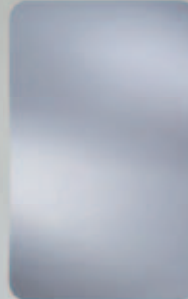

bez osvetlenia

Zrkadlo so zabrúsenou hranou
50x80 cm, cena: **39,-**

Zrkadlo so zabrúsenou hranou nalepené na drevenom ráme, farba rámu biela, 80x50x2 cm, cena: **105,-**



DETAIL FAZETOVANÉHO ZRKADLA NALEPENÉHO NA DREVENOM RÁME



Inštalácia je možná na bežný horľavý povrch



Produkt možno upevniť horizontálne a vertikálne

Životnosť LED žiaroviek je 30 000 hodín



Vhodné osvetlenia pre zrkadlá na ráme nájdete na str. 70 – 71.



Ronda, zrkadlo v exkluzívnom čiernom hliníkovom ráme, bez osvetlenia

| | |
|-----------------------------------|------------------------------------|
| Ronda ø 60 cm, cena: 329,- | Ronda ø 100 cm, cena: 499,- |
| Ronda ø 70 cm, cena: 389,- | Ronda ø 110 cm, cena: 589,- |
| Ronda ø 75 cm, cena: 399,- | Ronda ø 120 cm, cena: 669,- |
| Ronda ø 80 cm, cena: 419,- | Ronda ø 130 cm, cena: 749,- |
| Ronda ø 85 cm, cena: 439,- | Ronda ø 140 cm, cena: 809,- |
| Ronda ø 90 cm, cena: 459,- | Ronda ø 150 cm, cena: 879,- |



NEW

Ronda, zrkadlo v exkluzívnom zlatom hliníkovom ráme, bez osvetlenia

| | |
|-----------------------------------|------------------------------------|
| Ronda ø 60 cm, cena: 349,- | Ronda ø 100 cm, cena: 529,- |
| Ronda ø 70 cm, cena: 399,- | Ronda ø 110 cm, cena: 619,- |
| Ronda ø 75 cm, cena: 409,- | Ronda ø 120 cm, cena: 699,- |
| Ronda ø 80 cm, cena: 429,- | Ronda ø 130 cm, cena: 769,- |
| Ronda ø 85 cm, cena: 459,- | Ronda ø 140 cm, cena: 849,- |
| Ronda ø 90 cm, cena: 479,- | Ronda ø 150 cm, cena: 919,- |



Andrea, zrkadlo v exkluzívnom čiernom hliníkovom ráme vrátane koženého uchytienia na zavesenie, bez osvetlenia

| | |
|------------------------------------|------------------------------------|
| Andrea ø 60 cm, cena: 559,- | Andrea ø 85 cm, cena: 699,- |
| Andrea ø 70 cm, cena: 619,- | Andrea ø 90 cm, cena: 719,- |
| Andrea ø 75 cm, cena: 649,- | |
| Andrea ø 80 cm, cena: 679,- | |



NEW

LED osvetlenie
OP55 OP111 OP112

Ronda Plus, zrkadlo v exkluzívnom čiernom hliníkovom ráme, s ambientným osvetlením 230 V, IP 44, bez dotykového spínača (OP55), možné doobjednať

| | |
|--|--|
| Ronda Plus ø 60 cm, cena: 519,- | Ronda Plus ø 100 cm, cena: 789,- |
| Ronda Plus ø 70 cm, cena: 589,- | Ronda Plus ø 110 cm, cena: 909,- |
| Ronda Plus ø 75 cm, cena: 609,- | Ronda Plus ø 120 cm, cena: 1019,- |
| Ronda Plus ø 80 cm, cena: 629,- | Ronda Plus ø 130 cm, cena: 1129,- |
| Ronda Plus ø 85 cm, cena: 669,- | Ronda Plus ø 140 cm, cena: 1239,- |
| Ronda Plus ø 90 cm, cena: 719,- | Ronda Plus ø 150 cm, cena: 1389,- |

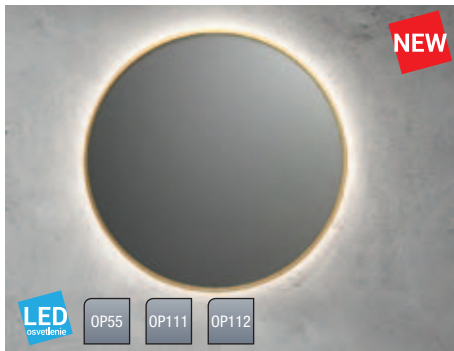

NEW

LED osvetlenie
OP55 OP111 OP112

Ronda Gold Plus, zrkadlo v exkluzívnom zlatom hliníkovom ráme, s ambientným osvetlením 230 V, IP 44, bez dotykového spínača (OP55), možné doobjednať

| | |
|--|--|
| Ronda Plus ø 60 cm, cena: 519,- | Ronda Plus ø 100 cm, cena: 789,- |
| Ronda Plus ø 70 cm, cena: 589,- | Ronda Plus ø 110 cm, cena: 909,- |
| Ronda Plus ø 75 cm, cena: 609,- | Ronda Plus ø 120 cm, cena: 1019,- |
| Ronda Plus ø 80 cm, cena: 629,- | Ronda Plus ø 130 cm, cena: 1129,- |
| Ronda Plus ø 85 cm, cena: 669,- | Ronda Plus ø 140 cm, cena: 1239,- |
| Ronda Plus ø 90 cm, cena: 719,- | Ronda Plus ø 150 cm, cena: 1389,- |



Texas, zrkadlo v exkluzívnom čiernom hliníkovom ráme vrátane koženého uchytienia na zavesenie, s osvetlením 230 V, IP 44, bez dotykového spínača (OP55), možné doobjednať

| | |
|-----------------------------------|------------------------------------|
| Texas ø 60 cm, cena: 789,- | Texas ø 80 cm, cena: 959,- |
| Texas ø 70 cm, cena: 889,- | Texas ø 85 cm, cena: 999,- |
| Texas ø 75 cm, cena: 929,- | Texas ø 90 cm, cena: 1069,- |

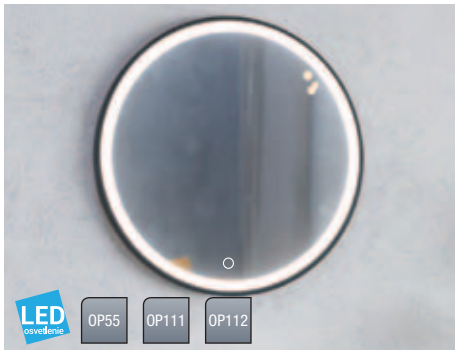

LED osvetlenie
OP55 OP111 OP112

Lupe, zrkadlo v exkluzívnom čiernom hliníkovom ráme, s osvetlením 230 V, IP 44, bez dotykového spínača (OP55), možné doobjednať

| | |
|----------------------------------|------------------------------------|
| Lupe ø 60 cm, cena: 629,- | Lupe ø 100 cm, cena: 969,- |
| Lupe ø 70 cm, cena: 699,- | Lupe ø 110 cm, cena: 1039,- |
| Lupe ø 75 cm, cena: 739,- | Lupe ø 120 cm, cena: 1159,- |
| Lupe ø 80 cm, cena: 769,- | Lupe ø 130 cm, cena: 1289,- |
| Lupe ø 85 cm, cena: 819,- | Lupe ø 140 cm, cena: 1429,- |
| Lupe ø 90 cm, cena: 889,- | Lupe ø 150 cm, cena: 1629,- |

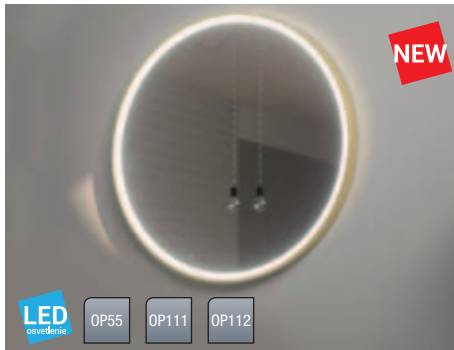

NEW

LED osvetlenie
OP55 OP111 OP112

Lupe, zrkadlo v exkluzívnom zlatom hliníkovom ráme, s osvetlením 230 V, IP 44, bez dotykového spínača (OP55), možné doobjednať

| | |
|----------------------------------|------------------------------------|
| Lupe ø 60 cm, cena: 629,- | Lupe ø 100 cm, cena: 969,- |
| Lupe ø 70 cm, cena: 699,- | Lupe ø 110 cm, cena: 1039,- |
| Lupe ø 75 cm, cena: 739,- | Lupe ø 120 cm, cena: 1159,- |
| Lupe ø 80 cm, cena: 769,- | Lupe ø 130 cm, cena: 1289,- |
| Lupe ø 85 cm, cena: 819,- | Lupe ø 140 cm, cena: 1429,- |
| Lupe ø 90 cm, cena: 889,- | Lupe ø 150 cm, cena: 1629,- |



Možnosť bezplatného výberu farby LED svetla (CW, NW, WW), potrebné dopresniť v objednávke, platí pre zrkadlá Lupe a Texas.

- CW**
~6000K
studená biela
- NW**
~4000K
stredná biela
- WW**
~3000K
teplá biela



OP55 Dotykový spínač s funkciou stmievania umiestnený na prednú plochu zrkadla
Cena: **69,-**



OP111 Zväčšovacie kozmetické zrkadielko, 3-násobné zväčšenie, priemer 140 mm
Cena: **89,-**



OP112 Zväčšovacie kozmetické zrkadielko, 3-násobné zväčšenie, podsvietené, priemer 140 mm, priemer s podsvietenou časťou 205 mm
Cena: **189,-**

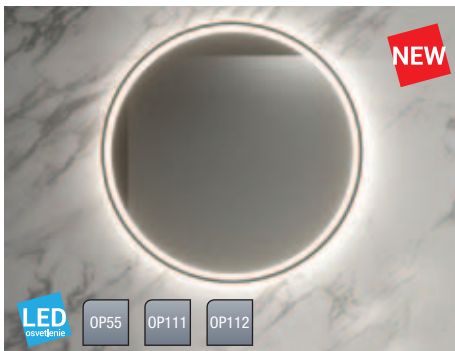

NEW

LED osvetlenie
OP55 OP111 OP112

Lupe Plus, zrkadlo v exkluzívnom čiernom hliníkovom ráme s osvetlením priamym aj ambientným 230 V, IP 44, bez dotykového spínača (OP55), možné doobjednať

| | |
|---------------------------------------|---|
| Lupe Plus ø 60 cm, cena: 619,- | Lupe Plus ø 100 cm, cena: 969,- |
| Lupe Plus ø 70 cm, cena: 719,- | Lupe Plus ø 110 cm, cena: 1039,- |
| Lupe Plus ø 75 cm, cena: 739,- | Lupe Plus ø 120 cm, cena: 1189,- |
| Lupe Plus ø 80 cm, cena: 769,- | Lupe Plus ø 130 cm, cena: 1329,- |
| Lupe Plus ø 85 cm, cena: 809,- | Lupe Plus ø 140 cm, cena: 1489,- |
| Lupe Plus ø 90 cm, cena: 869,- | Lupe Plus ø 150 cm, cena: 1669,- |



NEW

LED osvetlenie
OP55 OP111 OP112

Lupe Plus, zrkadlo v exkluzívnom zlatom hliníkovom ráme s osvetlením priamym aj ambientným 230 V, IP 44, bez dotykového spínača (OP55), možné doobjednať

| | |
|---------------------------------------|---|
| Lupe Plus ø 60 cm, cena: 619,- | Lupe Plus ø 100 cm, cena: 969,- |
| Lupe Plus ø 70 cm, cena: 719,- | Lupe Plus ø 110 cm, cena: 1039,- |
| Lupe Plus ø 75 cm, cena: 739,- | Lupe Plus ø 120 cm, cena: 1189,- |
| Lupe Plus ø 80 cm, cena: 769,- | Lupe Plus ø 130 cm, cena: 1329,- |
| Lupe Plus ø 85 cm, cena: 809,- | Lupe Plus ø 140 cm, cena: 1489,- |
| Lupe Plus ø 90 cm, cena: 869,- | Lupe Plus ø 150 cm, cena: 1669,- |

Aktuálne ceny nájdete tu:





EXKLUZÍVNA DREVENÁ ZRKADLOVÁ SKRINKA

LED 45°



- zrkadlová skrinka je zrkadlená z vonkajších bočných strán a aj z vnútornej zadnej strany
- dvere skrinky sú zrkadlové aj zvnútra, vybavené kovaním Blum s mechanizmom pomalého dovierania, uhol otvorenia dvierok 130°
- USB porty, zásuvka a snímač ZAP/VYP sú umiestnené na pravej dolnej strane
- LED osvetlenie po obvode so 45-stupňovým dizajnom
- IP44, LED 6500K, energetická trieda A+
- úspora energie 80 – 90 % v porovnaní s klasickou žiarovkou alebo halogénom a približne 3 – 5 krát vyššia životnosť
- min. 50 000 hodín svetlivosť
- na rozdiel od bežných halogénových žiaroviek neobsahujú ortuť a nevyvolávajú škodlivé UV žiarenie pre zdravie
- rozmery sú uvedené v poradí: šírka / výška / hĺbka
- výrobok je určený do kúpeľní, nie je však prispôsobený na dlhodobý priamy styk s vodou

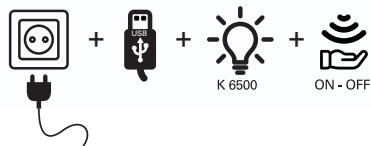

LED osvetlenie

zrkadlová skrinka s LED osvetlením

85251 50x70x20
2 ks polica sklo 499,-

LED osvetlenie

zrkadlová skrinka s LED osvetlením

85253 90x70x20
2 ks polica sklo 619,-

LED osvetlenie

zrkadlová skrinka s LED osvetlením

85252 75x70x20
2 ks polica sklo 549,-

LED osvetlenie

zrkadlová skrinka s LED osvetlením

85254 120x70x20
2 ks polica sklo 689,-

Osvetlenie zrkadla je zabezpečené pomocou LED lišty pod 45° uhlom, umiestnenej po troch obvodových stranách skrinky, ktorá zabezpečuje jej vynikajúce osvetlenie.

↓ detail zásuvky s vypínačom a 2x USB portom, umiestnenými vo vnútri zásuvky vpravo, na spodnej policičke



↓ detail senzorového vypínača pre osvetlenie, umiestneného zo spodnej strany skrinky



↓ detail LED osvetlenia zrkadla pod 45° uhlom a bočnej vonkajšej strany so zrkadlovým efektom

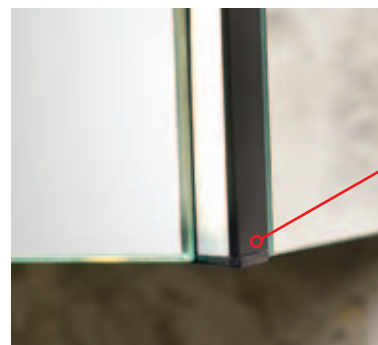

45°



AOSTA 45, kód: **BH 84874**, cena: **179,-**
 šírka/výška/hĺbka: 45x60x17
 zrkadlová skrinka, **len pravé otváranie**,
 korpus biela lak lesk LTD, 1x LED osvetlenie
 Karo Ch. 5000 K, IP 44, 4,8 W, 2 ks polica
 sklo, 1x zrkadlové dverka



Asti 60, kód: **BH 84898**, cena: **229,-**
 šírka/výška/hĺbka: 60x60x17
 zrkadlová skrinka, korpus biela lak lesk LTD,
 1x LED osvetlenie Karo Ch. 5000 K, IP 44,
 4,8 W, 2 ks polica sklo, 2x zrkadlové dverka,
 otváranie zo stredy



HORIZONT, cena: **589,- 489,-**
 šírka/výška/hĺbka: 60x70x15,2
 zrkadlová skrinka s podsvietenými LED
 dverkami 6000 K, s tlmičom pre tiché
 dovieranie, vrátane vypínača zo spodnej strany,
 2 ks polica sklo, korpus biela fólia lesk MDF



VERTIGO, cena: **589,- 489,-**
 šírka/výška/hĺbka: 60x70x15,2
 zrkadlová skrinka s podsvietenými LED
 dverkami 6000 K, s tlmičom pre tiché
 dovieranie, vrátane vypínača zo spodnej strany,
 2 ks polica sklo, korpus biela fólia lesk MDF



DUAL, cena: **399,- 299,-**
 šírka/výška/hĺbka: 60x70x13
 obojstranná zrkadlová skrinka,
 dverka s tichým dovieraním,
 dverka je možné otvoriť do 130°,
 korpus biela fólia lesk MDF



DUAL+Piatta 60, cena: **499,-**
 šírka/výška/hĺbka: 60x70x14(23,2)
 zrkadlová skrinka, **obojsstranné zrkadlové**
dverka s tlmičom pre tiché dovierania
 so svetelnou LED rampou Piatta 60 vrátane
 transformátora, 2 ks polica sklo, korpus biela
 fólia lesk MDF

DETAIL ZRKADLOVEJ SKRINKY DUAL + PIATTA 60



otvorené dverka

DETAIL SKRINKY LUX



LUX, kód: **BH 85216**, cena: **549,-**
 korpus šírka/výška/hĺbka: 87x62x13,5
 so zrkadlom š./v./h.: 94,8x70x14,5
 zrkadlová skrinka s LED podsvietením,
 6,2 W, IP44, svypínačom a zásuvkou, korpus
 biely lak lesk, dverka s tichým dovieraním,
 otváranie dverok /L, /P, /P, 2 ks polica sklo



Terme 60+SL400/... s LED rampou SLIM 40 cm, cena: **299,-**
Terme 80+SL600/... s LED rampou SLIM 60 cm, cena: **339,-**
Terme 100+SL800/... s LED rampou SLIM 80 cm, cena: **399,-**
 Závažná zrkadlová skrinka TERME, bližšie informácie o jej rozmeroch
 a prevedení nájdete na str. 47 s osvetľovacou rampou LED SLIM
 vrátane transformátora, bližšie informácie o osvetlení nájdete na
 str. 71.



Pri osvetleniach SLIM je možnosť bezplatného
 výberu farby LED svetla (CW, NW, WW), potrebné
 doplniť v objednávkovom kóde. Všetky LED
 osvetlenia sú vrátane transformátora.

CW
~6000K

studená
biela

NW
~4000K

stredná
biela

WW
~3000K

teplá
biela



Celý sortiment zrkadlových skriniek skladam.



LED osvetlenie



COMFORT LED, kód: **BH 85217**, cena: **269,-**
šírka/výška/hĺbka: 60x67x15
závesná zrkadlová skrinka s LED osvetlením,
korpus biela fólia lesk, 6 W, 6000 K, 2 ks policia
sklo, vypínač + zásuvka

LED osvetlenie



COMFORT LED, kód: **BH 85218**, cena: **299,-**
šírka/výška/hĺbka: 70x67x15
závesná zrkadlová skrinka s LED osvetlením,
korpus biela fólia lesk, 9 W, 6000 K, 2 ks policia
sklo, vypínač + zásuvka

LED osvetlenie



COMFORT LED, kód: **BH 85219**, cena: **369,-**
šírka/výška/hĺbka: 91,7x67x15
závesná zrkadlová skrinka s LED osvetlením,
korpus biela fólia lesk, 11 W, 6000 K, 2 ks policia
sklo, vypínač + zásuvka

LED osvetlenie



COMFORT LED, kód: **BH 85221**, cena: **549,-**
šírka/výška/hĺbka: 120x67x15
závesná zrkadlová skrinka s LED osvetlením,
korpus biela fólia lesk, 13 W, 6000 K, 2 ks policia
sklo, vypínač + zásuvka

DETAILY ZRKADLOVÝCH SKRINIEK COMFORT LED



otvorené dverka



zrkadlová skrinka Comfort LED BH 85219



horná hrana skrinky s LED osvetlením



vypínač so zásuvkou v hornej časti



TERME 60, cena: **185,-**
šírka/výška/hĺbka: 56x66x18
závesná zrkadlová skrinka,
korpus biela mat LTD, 2x 2 ks policia sklo



TERME 80, cena: **209,-**
šírka/výška/hĺbka: 75x66x18
závesná zrkadlová skrinka,
korpus biela mat LTD, 2x 2 ks policia sklo



TERME 100, cena: **269,-**
šírka/výška/hĺbka: 96x66x18
závesná zrkadlová skrinka,
korpus biela mat LTD, 3x 2 ks policia sklo



DINAR, cena: **79,-**
šírka/výška/hĺbka: 45x60x15
závesná zrkadlová skrinka,
korpus biela mat LTD, 2 ks policia LTD

DETAILY ZRKADLOVEJ SKRINKY TERME

↓ detail bočnej hrany ABS dveriek skrinky Terme so zrkadlovým efektom



↓ detail otvorenej skrinky Terme 100



↓ detail otvárania dveriek skriniek Terme a Dinar

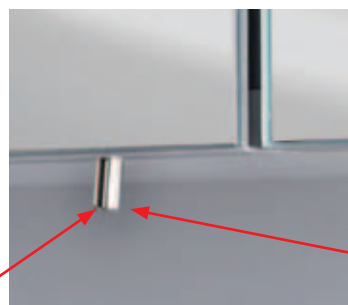

↓ detail otvárania dveriek skriniek Dinar





↑ Závěsné WC s bidetom Ayva bez oplachového okruhu vrátane pákovej zmiešavacej batérie pre teplú a studenú vodu (prípojné flexi hadice sú súčasťou dodávky) vrátane duroplastového odnímateľného slowclose sedátka Slim. Jednoduchá montáž WC zhora cez otvory pre WC sedátka.



Dokonalá intímna hygiena s teplou vodou bez elektrického pripojenia, stačí len prívod teplej a studenej vody.



↑ Závěsné WC Ayva bez oplachového okruhu vrátane odnímateľného duroplastového slowclose sedátka Slim. Jednoduchá montáž WC zhora cez otvory pre WC sedátka. Dodávame v bielom alebo čiernom matnom dizajne.



↑ Závěsné WC Rilla bez oplachového okruhu vrátane odnímateľného duroplastového slowclose sedátka Slim.

| kód výrobku | š | v | h | cena |
|--|------|----|----|---------------------------|
| WC s bidetom Ayva 100315 + sedátka Slim + sada P113 | 35,5 | 29 | 53 | 449,- 349,- |
| WC s bidetom Ayva čierne 100315110 + sedátka Slim čierne | 35,5 | 29 | 53 | 549,- 449,- |



detail chrómovej trysky s guľovým kĺbom, ktorý umožňuje nastavenie smeru prúdu vody



detail batérie

| kód výrobku | š | v | h | cena |
|--|------|----|----|---------------------------|
| WC Ayva 100314 + sedátka Slim + sada P113 | 35,5 | 29 | 53 | 399,- 289,- |
| WC Ayva čierne 100314110 + sedátka Slim čierne | 35,5 | 29 | 53 | 469,- 369,- |



Nadčasový a elegantný dizajn, jednoduchá údržba, atraktívny pomer cena/výkon.

| kód výrobku | š | v | h | cena |
|--------------------------------|------|----|----|---------------------------|
| WC Rilla 100614 + sedátka Slim | 35,5 | 29 | 53 | 399,- 239,- |





Tovar označený



skladom, skrinka Pose termín dodania do cca 6 týždňov.

EDEN KER

umývadlo Konter 3064



↑ umývadlové misy Konter



| kód umývadla | š | v | h | cena |
|----------------------|----|------|----|-------|
| 3064 biela | 65 | 12,5 | 40 | 199,- |
| 3064110 čierna matná | 65 | 12,5 | 40 | 269,- |



umývadlová misa Avalance

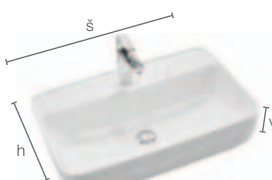

↑ umývadlová misa Siera, vrátane otvoru pre stojánkovú umývadlovú batériu



| kód umývadla | š | v | h | cena |
|--------------|----|----|----|-------|
| 3059 | 60 | 14 | 40 | 149,- |



umývadlová misa Nova

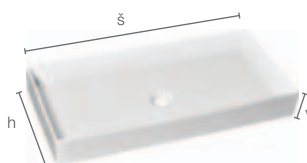

↑ umývadlová misa Avalance



| kód umývadla | š | v | h | cena |
|--------------|------|----|----|-------|
| 3075 | 75,5 | 10 | 35 | 269,- |



↑ umývadlová misa Nova vrátane otvoru pre stojánkovú umývadlovú batériu



| kód umývadla | š | v | h | cena |
|--------------|----|-----|----|------|
| 074400 | 70 | 9,5 | 43 | 99,- |



umývadlo Pose zhora

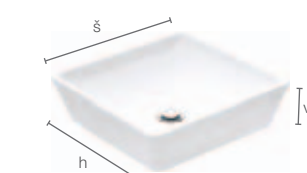

↑ umývadlová misa Cente



| kód umývadla | š | v | h | cena |
|--------------|----|------|----|-------|
| 3040 | 40 | 10,7 | 40 | 129,- |

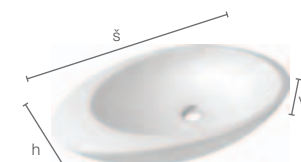

↑ umývadlová misa Gocce



| kód umývadla | š | v | h | cena |
|--------------|----|----|----|----------------|
| 3074 | 75 | 15 | 42 | 249,- 129,- |



↑ umývadlo Pose



| kód umývadla | š | v | h | cena |
|--------------|------|----|---------------|-------|
| 3080 | 80,5 | 12 | 35,5/ 44,5 | 399,- |



LAUFEN



Hrúbka materiálu akrylátových vaní je 4 – 5 mm.

← Akrylátová vaňa
Laufen Pro

| Akrylátové vane Laufen Pro vstavaná verzia | | | |
|---|--|------------------|--------------|
| H2339500000001 | 160x70 bez nožičiek, biela, objem 125 l | 638,- | 389,- |
| H2309500000001 | 170x70 bez nožičiek, biela, objem 160 l | 650,- | 395,- |
| H2319500000001 | 170x75 bez nožičiek, biela, objem 185 l | 670,- | 399,- |



← Akrylátová vaňa
so stredovým
odpadom
Laufen Pro

| Akrylátová vaňa so stredovým odpadom Laufen Pro, vstavaná verzia | | | |
|---|--|-------------------|--------------|
| H2329500000001 | 180x80 bez nožičiek, biela, objem 225 l | 1009,- | 479,- |

| Príslušenstvo k vaniam Laufen Pro | | | |
|-----------------------------------|---|-----------------|-------------|
| H2961700000001 | nohy k vani Laufen Pro – set, pre šírky 70 – 85 cm | 63,- | 39,- |
| H2951100040001 | odtokový komplet k vani Laufen Pro, chróm | 127,- | |



↑ nohy k vani
Laufen Pro



→ odtokový komplet
k vani Laufen Pro



Kompletnú ponuku akrylátových vaní Laufen Pro vrátane čelných a bočných panelov nájdete v cenníku Laufen 2023.
www.laufen.sk



Tovar skladom.



JIKÁ

EUROLINE-N a DINO

NEW

a)



Kompletný WC set 5 v 1 (a + b + c + d + e)

| | | |
|--|---|--------|
| H600370000005 | Set obsahuje: | 199,90 |
| | H896618000001 – Podomietkový rámový modul, splachovanie 3/6l, odpadové koleno 90/110 | |
| | H896615000001 – Splachovacie tlačidlo 52B, biele, Dual Flush | |
| | H821370000001 – WC závesné Euroline, splachovanie 3/6l | |
| | H893271000001 – WC doska Zeta, plastové úchyty | |
| WMR00000U00A000 – Montážna podložka | | |

b) + e)



d)

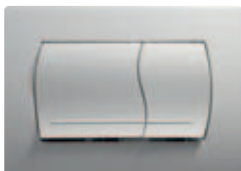

c)



| PANEL SET pre upevnenie rámu | | |
|------------------------------|---|-------|
| H893650000001 | PANEL SET pre upevnenie rámu 895652 do bočných stien bytového jadra, šírkové rozpätie 800–1100 mm | 59,90 |

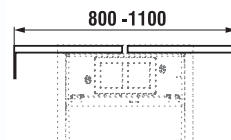

Aktuálne ceny nájdete tu:

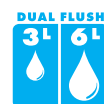
záruka 10 rokov
na rám moduluzáručný servis
u zákazníkaDual Flush – malé či veľké
spláchnutie podľa potreby

záruka 5 rokov



nosnosť 400 kg

Rimless – konštrukcia
klozetu bez oplachového
kruhu

NEW



Kombiklozet EUROLINE-N

| | | |
|-----------------------------------|--|--------|
| H8677960007871 | Kombiklozet s vodorovným odpadom + WC doska termoplast Zeta, plastové úchyty (demonťované, balené v kartónovom boxe) | 112,90 |
| H8257960007873+ H8932710000071 | Kombiklozet s vodorovným odpadom + WC doska termoplast Zeta, plastové úchyty (zmontované, na palete balené vo fólii) | 127,90 |

NEW



Kombiklozet EUROLINE-N

| | | |
|-----------------------------------|--|--------|
| H8677970007871 | Kombiklozet so zvislým odpadom + WC doska termoplast Zeta, plastové úchyty (demonťované, balené v kartónovom boxe) | 112,90 |
| H8677970007871+ H8932710000071 | Kombiklozet so zvislým odpadom + WC doska termoplast Zeta, plastové úchyty (zmontované, na palete balené vo fólii) | 127,90 |



Kombiklozet EUROLINE

| | | |
|----------------------------------|--|-------|
| H821370000005+ H8932710000071 | Závesný klozet + WC doska termoplast Zeta, plastové úchyty | 81,90 |
|----------------------------------|--|-------|



Kombiklozet DINO Rimless

| | | |
|----------------|---|--------|
| H8243760002411 | Kombiklozet s vodorovným odpadom, Rimless, bez WC dosky | 173,90 |
| H8932710000071 | Termoplastová WC doska s poklopom, plastové príchytky | 14,90 |
| H8932740000001 | Duroplastová WC doska s poklopom, plastové príchytky | 33,10 |
| H8932760000001 | Duroplastová WC doska s poklopom, Slowclose, plastové príchytky | 69,50 |

- špičková kvalita a technológia podomietkových modulov pod tradičnou značkou
- moderné tlačidlá v novom dizajne
- jednoduchá montáž
- tichý chod
- najtichší napúšťací ventil na trhu, každý kus testovaný na 10 bar, rýchle napúšťanie

VOĽNE STOJACE VANE Z LIATEHO MRAMORU

Vane Atira a Apura vás prekvapia svojim pohodlným vnútorným tvarovaním. Ich oblé tvary vás podvedome prenesú do prírody a poskytnú vám vytúžený relax.



vaňa Atira bez prepadu, dĺžka x šírka x výška: 157x71x56, vrátane nožičiek, Click-Clack odtoku chróm, objem: 270l

~~1849,-~~ **1499,-**



vaňa Atira bez prepadu, dĺžka x šírka x výška: 170x77x62, vrátane nožičiek, Click-Clack odtoku chróm, objem: 330l

~~2199,-~~ **1849,-**

ATIRA

157x71x56 cm

170x77x62 cm



spodná strana vane Atira

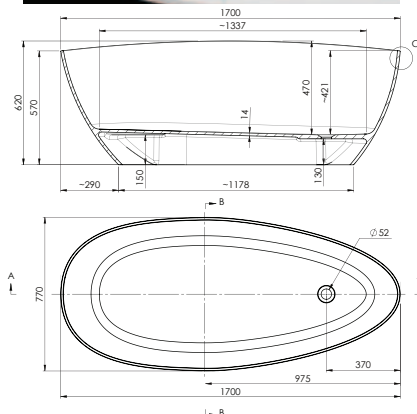

Na vyžiadanie vám zašleme aj technický list vane Atira 157x71x56



Materiál vaní z liateho mramoru pozostáva zo 70 % prírodného mramorového kameňa, ktorý je priateľský k životnému prostrediu a umožňuje vytvárať akékoľvek tvary s mimoriadnou precíznosťou vo všetkých detailoch. Povrch vaní je chránený odolnou vrstvou, ktorá sa nazýva Iso-Gelcoat a dáva vaniam ich finálny charakter a lesklosť. Materiál vaní z liateho mramoru je ľahko opravitelný opravňou sadou Repair Kit, cena 45,-



vaňa Apura, dĺžka x šírka x výška: 156,5x70x59, vrátane nožičiek, Click-Clack odtoku chróm, objem 370l

~~1899,-~~ **1549,-**

APURA

156,5x70x59

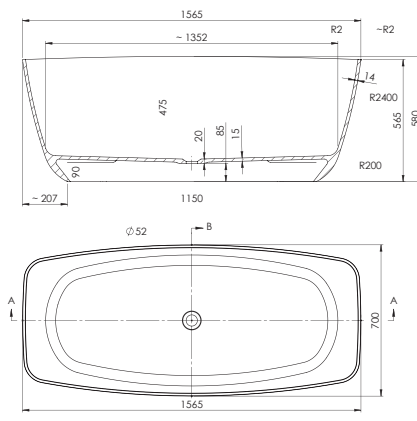





Pohodlné a hlboké s minimalistickým dizajnom, to sú vane Ergo a Wall. Sú vhodné do stredných a väčších kúpeľní, kde vynikne ich dokonalý tvar.

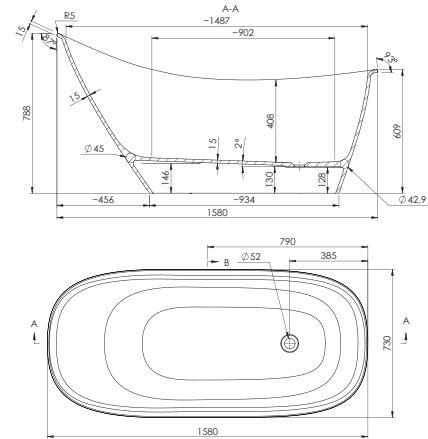

ERGO

158x73x61 cm



 Vaňa Ergo, dĺžka x šírka x výška: 158x73x61, vrátane nožičiek, Click-Clack odtoku chróm, objem: 260 l

~~1899,-~~ **1549,-**





Materiál vaní z liateho mramoru pozostáva zo 70 % prírodného mramorového kameňa, ktorý je priateľský k životnému prostrediu a umožňuje vytvárať akékoľvek tvary s mimoriadnou precíznosťou vo všetkých detailoch. Povrch vaní je chránený odolnou vrstvou, ktorá sa nazýva Iso-Gelcoat a dáva vaniam ich finálny charakter a lesklosť. Materiál vaní z liateho mramoru je ľahko opraviteľný opravňou sadou Repair Kit, cena 45,-

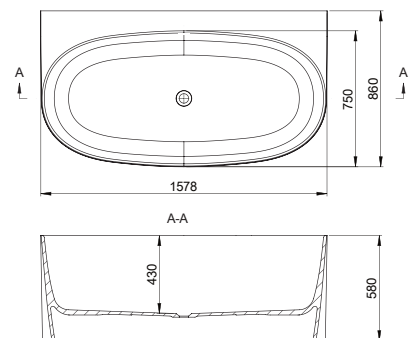

WALL

157,8x86x58 cm



 Vaňa Wall, s integrovaným prepadom a čelným panelom, dĺžka x šírka x výška: 157,8x86x58, vrátane nožičiek, Click-Clack odtoku chróm, objem: 285 l

~~2699,-~~ **2199,-**



VOĽNE STOJACE VANE Z LIATEHO MRAMORU

Vaňa Symetra osloví svojím jedinečným vyváženým dizajnom. Je predurčená pre dokonalý relaxačný zážitok milovníkov kúpania vo dvojici.



Vaňa Symetra s integrovaným prepadom, dĺžka x šírka x výška: 170x78,6x63,5, vrátane nožičiek, Click-clack odtoku chróm, objem: 370 l

~~2599,-~~ **2089,-**

SYMETRA

170x78,6x63,5 cm

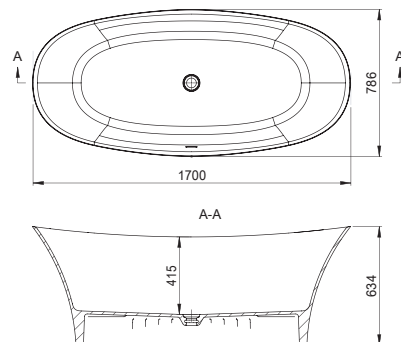

Aktuálne ceny
nájdete tu:



Vaňa Klasic vnáša do priestoru vašej kúpeľne luxus a príjemne ho zútulní. Zaujme a osloví milovníkov štýlu vintage, poskytne harmóniu a dokonalý oddych.



vaňa Klasic s otvorom na prepad, bez click-clack odtoku a nožičiek, dĺžka x šírka x výška: 168x76,2x70, objem: 240 l

~~1549,-~~ **1199,-**

KLASIC

168x76,2x70

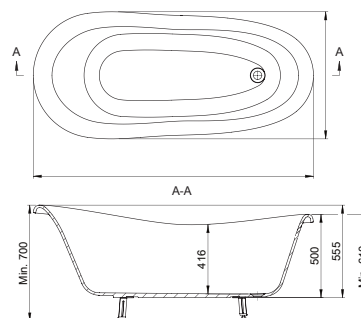

Materiál vaní z liateho mramoru pozostáva zo 70 % prírodného mramorového kameňa, ktorý je priateľský k životnému prostrediu a umožňuje vytvárať akékoľvek tvary s mimoriadnou precíznosťou vo všetkých detailoch. Povrch vaní je chránený odolnou vrstvou, ktorá sa nazýva Iso-Gelcoat a dáva vaniam ich finálny charakter a lesklosť. Materiál vaní z liateho mramoru je ľahko opraviteľný opravnou sadou Repair Kit, cena 45,-

Príslušenstvo k vani Klasic (potrebné doobjednať)



Levie nožičky
chróm 4 ks ~~499,-~~ **399,-**
biele 4 ks ~~569,-~~ **469,-**
bronz 4 ks ~~569,-~~ **469,-**

Odtokový komplet s prepadom, bronz
~~469,-~~ **369,-**

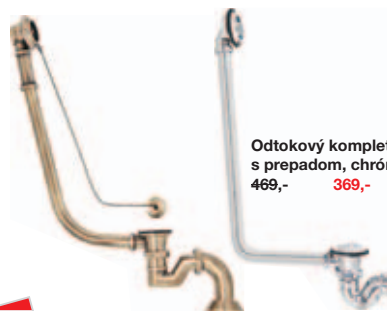

Odtokový komplet s prepadom, chróm
~~469,-~~ **369,-**



Tovar skladom.



Sprchovacie WC bez elektriny



TECEone

Jednoducho iné

- Dokonalá intímna hygiena s teplou vodou
- Uchladená elegancia s dvoma regulátormi
- Hygiena nemusí byť luxus
- Nadčasový a elegantný dizajn
- Keramika s otvoreným okruhom – rýchle a ľahké čistenie
- Intuitívne ovládania dvoma tlačidlami

Závesné WC

| kód WC | š | v | h | cena |
|---------|------|----|------|--------------------------|
| 9700200 | 35,5 | 33 | 52,5 | 1389,- 1079,- |

Duroplastové sedátko so systémom spomaleného zatvárania

| kód sedátka | cena |
|-------------|------------------------|
| 9700600 | 199,- 169,- |

Aktuálne ceny nájdete tu:



TECEone – ľahká montáž

- Bez vodnej nádržky, bez elektrického pripojenia, bez bojleru
- Jednoduchá inštalácia a údržba
- Menej technológie, viac bezpečnosti
- Kompaktné rozmery
- Moderné záchodové vybavenie
- Atraktívny pomer cena/výkon



Sviežosť stlačením ovládača

Posadte sa, prosím, a zakúste nový svieži pocit!

Ten pocítite stlačením ovládačov, ktoré sú inštalované na bočných stranách misy, a ľahko na ne dosiahnete.

Ako TECEone poskytuje väčšie pohodlie:

Vďaka jednoduchému fungovaniu a nekomplikovanej technológii v modernom dizajne.

- Otočením ľavého ovládača môžete rýchlo a presne nastaviť príjemnú teplotu.
- Otočením ovládača doprava je možné upraviť prúd vody.
- Tlakom vody dojde k vysunutiu ramena sprchy von. Množstvo osviežujúcej teplej vody priamo z kohútika. Skvelý požitok!



DETAILY



- ⬆️ Regulátor teploty vody vľavo umožňuje nastaviť teplotu až do 38 °C.



- ⬆️ Pomocou ovládača na pravej strane môžete upraviť potrebné množstvo vody až do 5 l/min.



- ⬆️ Rameno sprchy je tlakom vody vytlačené von a môžete začať.



- ⬆️ Sedátko je vybavené systémom spomaleného nehučného zatvárania.



WALK-IN EASY / Pevná stena samostatná s vyrovnávacím profilom, aluchróm, číre sklo

8 mm bezpečnostné sklo, vrátane stabilizačnej vzpery 1 250 mm (možnosť skrátiť), celková výška vrátane stabilizačnej vzpery 2017 mm, možno namontovať vpravo i vľavo



↑ STR4P

SAFETY GLASS
8 mm
8 mm bezpečnostné sklo

2
Číre sklo

Standard 2000 mm
Výška 2000 mm
(celková výška vrátane stabilizačnej vzpery 2017 mm)

Maximum 1400 mm
Max. šírka 1400 mm

AQUA PERLE
Antiplaková úprava Aquaperle

Standardné i atypické rozmery

EN 14428
Spĺňa normu na sprchové zásteny EN 14428:2008+A1

Možnosť montovať ako pravé alebo ľavé

Dostatočná šírka pre pohodlný vstup

BLACK LINE
Pohľadové diely v čiernej matnej farbe

WHITE LINE
Pohľadové diely v bielej matnej farbe



↑ STR4P + BTE2



↑ STR4P + BTE3

WALK-IN EASY – Štandardné rozmery, výška 2000 mm, 8 mm číre bezpečnostné sklo

| Šírka | Typ | Šírka | Farba 06 = čierna matná 09 = biela matná 50 = aluchróm | Sklo | Cena v EUR |
|-------|-------|---------|---|-----------|---------------|
| | Kód | Rozmery | | 07 = číre | |
| 800 | STR4P | 080 | xx | 07 | 550,- |
| 900 | STR4P | 090 | xx | 07 | 578,- |
| 1000 | STR4P | 100 | xx | 07 | 607,- |
| 1100 | STR4P | 110 | xx | 07 | 634,- |
| 1200 | STR4P | 120 | xx | 07 | 662,- |
| 1300 | STR4P | 130 | xx | 07 | 691,- |
| 1400 | STR4P | 140 | xx | 07 | 716,- |
| 1500 | STR4P | 150 | xx | 07 | 746,- |
| 1600 | STR4P | 160 | xx | 07 | 774,- |

Prestaviteľné šírky

| | Šírka | Prestaviteľná šírka Bočná stena (od múru k hrane skla) (-18 mm; +7 mm) |
|--------------------|-------------|---|
| Štandardné rozmery | 800 | 782 – 807 |
| | 900 | 882 – 907 |
| | 1000 | 982 – 1007 |
| | 1100 | 1082 – 1107 |
| | 1200 | 1182 – 1207 |
| | 1300 | 1282 – 1307 |
| | 1400 | 1382 – 1407 |
| | 1500 | 1482 – 1507 |
| 1600 | 1582 – 1607 | |



Technické parametre, prestavné šírky a ostatné detaily viď katalóg SanSwiss 2023/24, séria Walk-In Easy, strana 307

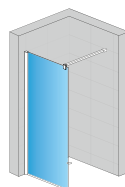

Montáž vľavo

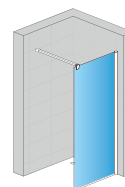

Montáž vpravo

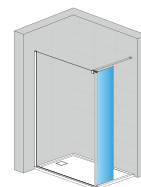

STR4P + BTE2

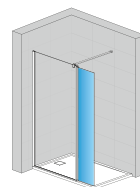

STR4P + BTE3

Príklad objednávacieho kódu: STRP4P 0800 50 07 = WALK-IN EASY sprchová zástena, výška 2000 mm, šírka 800 mm, aluchróm, číre sklo



Červeným označené položky držíme skladom,
čiernym označené položky expedované do 4 – 5 týždňov.

Aktuálne ceny
nájdete tu:



ANNEA

AN1C / Jednokrídlové dvere do niky alebo s bočnou stenou, aluchróm, číre sklo

6 mm bezpečnostné sklo, pánty so zdvihovým mechanizmom zapustené na vnútornej strane skla, otváranie iba von, magnetické tesnenie.



6 mm bezpečnostné sklo



Jednoduchšie čistenie vďaka integrovaným pántom



Číre sklo



Antiplaková úprava Aquaperle



Štandardná výška 2000 mm



Spĺňa normu na sprchové zásteny EN 14428:2008+A1



Max. šírka 1200 mm

↑ AN1CG + AN1CD



AN1C – výška 2 000mm

| Šírka celková | Šírka vstupu | Typ | Pánty | Šírka | Farba | Sklo | Cena |
|---------------|--------------|------|---------------------|---------|---------------|-----------|-------|
| | | Kód | G=vľavo D=vpravo | Rozmery | 50 = Aluchróm | 07 = číre | v EUR |
| 800 | 695 | AN1C | G | 0800 | 50 | 07 | 570,- |
| | | AN1C | D | 0800 | 50 | 07 | 570,- |
| 900 | 795 | AN1C | G | 0900 | 50 | 07 | 593,- |
| | | AN1C | D | 0900 | 50 | 07 | 593,- |
| 1000 | 895 | AN1C | G | 1000 | 50 | 07 | 611,- |
| | | AN1C | D | 1000 | 50 | 07 | 611,- |

Pri objednaní samostatných dverí do niky je nutné objednať nástenný profil V.ANE.50, viď str. 7.

ANT – Bočná stena v 90°, štandardné rozmery – výška 2000mm, 6mm bezpečnostné sklo, magnetické tesnenie, vrátane rohovej vzpery

| Šírka | Výška | Typ | Šírka | Farba | Sklo | Cena |
|-------|-------|-----|---------|---------------|-----------|-------|
| | | Kód | Rozmery | 50 = Aluchróm | 07 = číre | v EUR |
| 800 | 2 000 | ANT | 0800 | 50 | 07 | 391,- |
| 900 | 2 000 | ANT | 0900 | 50 | 07 | 402,- |
| 1000 | 2 000 | ANT | 1000 | 50 | 07 | 420,- |
| 1200 | 2 000 | ANT | 1200 | 50 | 07 | 447,- |

Príklad objednávacieho kódu: AN1C G 0900 50 07

AN1C G 0900 50 07 = ANNEA jednokrídlové dvere, pánty vľavo, výška 2000mm, šírka 900mm, aluchróm, číre sklo

Prestaviteľné šírky a príslušenstvo nájdete na strane 105.

Uvedené ceny sú doporučené maloobchodné ceny v EUR vrátane DPH.



↑ AN1CG + ANT

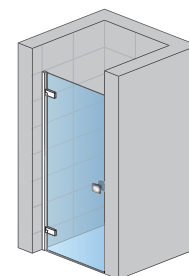

AN1CG + V.ANE.50

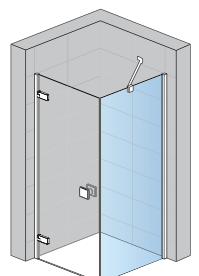

AN1CG + ANT

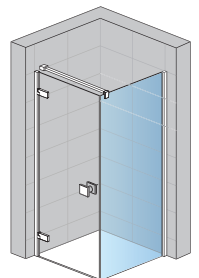
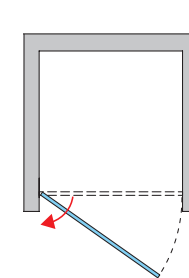

AN1CG + ANT + SMGA.50.1500

AN13 / Jednokrídlové dvere s pevnou stenou v rovine do niky alebo s bočnou stenou, aluchróm, číre sklo

6 mm bezpečnostné sklo, pánty so zdvihovým mechanizmom zapustené na vnútornej strane skla, otváranie iba von, magnetické tesnenie, vrátane rohovej vzpery.



↑ AN13G + ANT

SAFETY GLASS 6 mm
6 mm bezpečnostné sklo

1
Číre sklo

Standard 2000 mm
Štandardná výška 2000 mm

Maximum 1200 mm
Max. šírka 1200 mm

Jednoduchšie čistenie vďaka integrovaným pántom

AQUA PERLE
Antiplaková úprava Aquaperle

EN 14428:2008+A1
Spĺňa normu na sprchové zásteny EN 14428:2008+A1



AN13 – výška 2 000 mm

| Šírka celková | Šírka dverí | Šírka vstupu | Šírka pevného dielu | Typ | Pánty | Šírka Rozmery | Farba 50 = Aluchróm | Sklo 07 = číre | Cena v EUR |
|---------------|-------------|--------------|---------------------|------|------------------|---------------|---------------------|----------------|------------|
| | | | | Kód | G=vľavo D=vpravo | | | | |
| 900 | 603 | 560 | 297 | AN13 | G | 0900 | 50 | 07 | 593,- |
| | | | | AN13 | D | 0900 | 50 | 07 | 593,- |
| 1000 | 703 | 660 | 297 | AN13 | G | 1000 | 50 | 07 | 615,- |
| | | | | AN13 | D | 1000 | 50 | 07 | 615,- |
| 1100 | 753 | 710 | 347 | AN13 | G | 1100 | 50 | 07 | 644,- |
| | | | | AN13 | D | 1100 | 50 | 07 | 644,- |
| 1200 | 803 | 760 | 397 | AN13 | G | 1200 | 50 | 07 | 649,- |
| | | | | AN13 | D | 1200 | 50 | 07 | 649,- |

Pri objednaní samostatných dverí do niky je nutné objednať nástenný profil V.ANE.50, viď str. 7.

ANT – Bočná stena v 90°, štandardné rozmery – výška 2000 mm, 6 mm bezpečnostné sklo, magnetické tesnenie, vrátane rohovej vzpery

| Šírka | Výška | Typ | Šírka Rozmery | Farba 50 = Aluchróm | Sklo 07 = číre | Cena v EUR |
|-------|-------|-----|---------------|---------------------|----------------|------------|
| | | Kód | | | | |
| 800 | 2 000 | ANT | 0800 | 50 | 07 | 391,- |
| 900 | 2 000 | ANT | 0900 | 50 | 07 | 402,- |
| 1000 | 2 000 | ANT | 1000 | 50 | 07 | 420,- |
| 1200 | 2 000 | ANT | 1200 | 50 | 07 | 447,- |

Príklad objednávacieho kódu: ANT 0900 50 07

ANT 0900 50 07 = ANNEA bočná stena, výška 2000 mm, šírka 900 mm, aluchróm, číre sklo

Prestaviteľné šírky a príslušenstvo nájdete na strane 105.

↑ AN13G+V.ANE.50

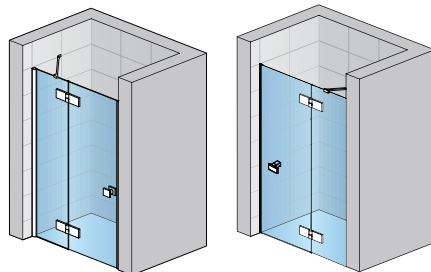

AN13G + V.ANE.50

AN13D + V.ANE.50

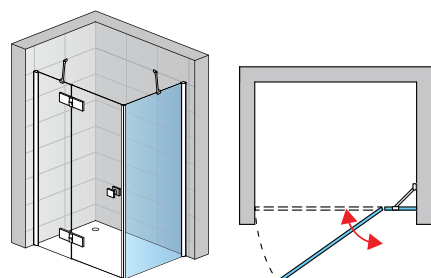

AN13G + ANT



Červeným označené položky držíme skladom,
čiernym označené položky expedované do 4 – 5 týždňov.

ANNEA

AN13 G+D / Rohový vstup s dvojdielnymi krídlivými dverami, aluchróm, číre sklo

6 mm bezpečnostné sklo, pánty so zdvihovým mechanizmom zapustené na vnútornej strane skla, otváranie iba von, magnetické tesnenie, 2 rohové vzpery.



-  6 mm bezpečnostné sklo
-  Číre sklo
-  Štandardná výška 2000 mm
-  Max. šírka 1200 mm
-  Jednoduchšie čistenie vďaka integrovaným pántom
-  Antiplaková úprava AquaPerle
-  Spĺňa normu na sprchové zásteny EN 14428:2008+A1

← AN13G + D

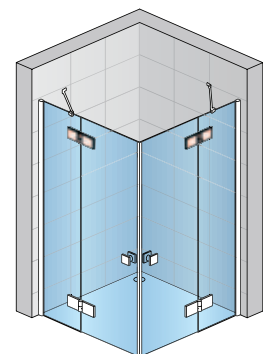

AN13G + D

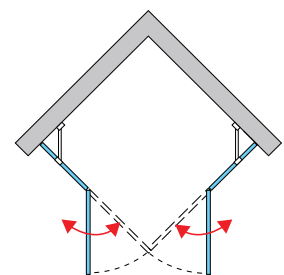

AN13G + D – výška 2 000 mm

| Šírka celková | Šírka dverí | Šírka vstupu | Šírka pevného dielu | Typ | Pánty | Šírka Rozmery | Farba 50 = Aluchróm | Sklo 07 = číre | Cena v EUR |
|---------------|-------------|--------------|---------------------|------|---------------------|---------------|------------------------|-------------------|---------------|
| | | | | Kód | G=vľavo D=vpravo | | | | |
| 900 | 603 | 810 | 297 | AN13 | G | 0900 | 50 | 07 | 593,- |
| | | | | AN13 | D | | | | 593,- |
| 1000 | 703 | 950 | 297 | AN13 | G | 1000 | 50 | 07 | 615,- |
| | | | | AN13 | D | | | | 645,- |
| 1100 | 753 | 1020 | 297 | AN13 | G | 1100 | 50 | 07 | 644,- |
| | | | | AN13 | D | | | | 644,- |
| 1200 | 803 | 1090 | 397 | AN13 | G | 1200 | 50 | 07 | 649,- |
| | | | | AN13 | D | | | | 649,- |

Príklad objednávacieho kódu: AN13 G 0900 50 07

AN13G 0900 50 07 = ANNEA, rohový vstup, ľavý diel, výška 2000mm, šírka 900mm, aluchróm, číre sklo

| Prahová lišta (voliteľné príslušenstvo, pre rohový vstup je treba objednať 2 ks) |  | Kód | Dĺžka | Farba | Cena |
|---|---|----------|-------|---------------|-------|
| | | S.ANE.50 | 1 000 | 50 = Aluchróm | v EUR |
| | | | | 50 | 49,- |

Prestaviteľné šírky a príslušenstvo nájdete na strane 105.

Uvedené ceny sú doporučené maloobchodné ceny v EUR vrátane DPH.



ANR / Štvrtkruh s dvojkřídlovými dverami, aluchróm, číre sklo

6 mm bezpečnostné sklo, pánty so zdvihovým mechanizmom zapustené na vnútornej strane skla, otváranie iba von, magnetické tesnenie, 2 rohové vzpery.



-  6 mm bezpečnostné sklo
-  Číre sklo
-  Štandardná výška 2000 mm
-  Max. šírka 1000 mm
-  Jednoduchšie čistenie vďaka integrovaným pántom
-  Antiplaková úprava Aquaperle
-  Spĺňa normu na sprchové zásteny EN 14428:2008+A1

← ANR

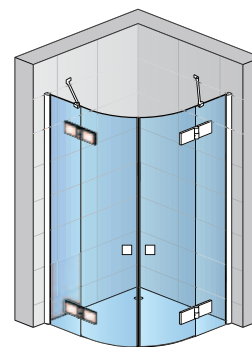

ANR

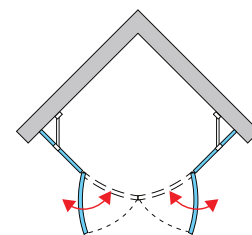

ANR - výška 2 000 mm

| Šírka celková | Rádius | Šírka vstupu | Šírka pevných dielov | Typ | Rádius | Šírka | Farba | Sklo | Cena |
|---------------|--------|--------------|----------------------|-----|-----------|--------|---------------|-----------|---------|
| | | | | Kód | 55=550 mm | Rozmer | 50 = Aluchróm | 07 = číre | v EUR |
| 800 | 550 | 810 | 197 | ANR | 55 | 080 | 50 | 07 | 1 220,- |
| 900 | 550 | 810 | 297 | ANR | 55 | 090 | 50 | 07 | 1 242,- |
| 1000 | 550 | 810 | 397 | ANR | 55 | 100 | 50 | 07 | 1 265,- |

| Prahová lišta (voliteľné príslušenstvo) |  | Kód | Rádius | Farba | Cena |
|--|---|------------|--------|-------|------|
| | | S.ANR55.50 | 550 | 50 | 89,- |

Príklad objednávacieho kódu: ANR55 090 50 07

ANR55 090 50 07 = ANNEA štvrtkruh, rádius 550 mm, výška 2000 mm, šírka 900 mm, aluchróm, číre sklo

Prestaviteľné šírky a príslušenstvo nájdete na strane 105.



AN1C / Jednokrídlové dvere do niky alebo s bočnou stenou

Prestaviteľné šírky a príslušenstvo

| Stavebná pripravenosť niky po obložení | | |
|--|-------|-------------------------------|
| 1 | | |
| Sprchové dvere | Šírka | Dvere do niky (-16 mm; +0 mm) |
| Štandardné rozmery | 800 | 784-800 |
| | 900 | 884-900 |
| | 1000 | 984-1000 |
| | 1200 | --- |

| Inštalčné rozmery vaničky od zvislého obkladu po vonk. hranu vaničky | | | |
|--|-------|--|-----------------------------------|
| 2 | | | |
| Sprchová zástena | Šírka | Dvere (+bočná stena v 90°) (-15 mm; +0 mm) | Bočná stena v 90° (-15 mm; +2 mm) |
| Štandardné rozmery | 800 | 784-800 | 785-802 |
| | 900 | 884-900 | 885-902 |
| | 1000 | 984-1000 | 985-1002 |
| | 1200 | --- | 1185-1202 |

| Stavebná pripravenosť dlažby pre zástenu štandardných rozmerov | | | |
|--|-------|--|-----------------------------------|
| Montáž na dlažbu (stred skla) | | | |
| Sprchová zástena | Šírka | Dvere (+bočná stena v 90°) (-6 mm; +10 mm) | Bočná stena v 90° (-7 mm; +10 mm) |
| Štandardné rozmery | 800 | 768 | 768 |
| | 900 | 868 | 868 |
| | 1000 | 968 | 968 |
| | 1200 | --- | 1168 |

AN13 / Jednokrídlové dvere s pevnou stenou v rovine do niky alebo s bočnou stenou

Nástenný profil s magnetickým tesnením
(nutné objednať iba pri montáži do niky)

|  | Kód | Výška | Farba | Cena |
|--|----------|-------|---------------|-------|
| | V.ANE.50 | 2 000 | 50 = Aluchróm | v EUR |
| | | | | 56,- |

Rozširovací profil
(voľiteľné príslušenstvo)

|  | Kód | Výška | Farba | Cena |
|---|--------------|-------|---------------|-------|
| | ACA1.50.2000 | 1 000 | 50 = Aluchróm | v EUR |
| | | | | 74,40 |

| Stavebná pripravenosť niky po obložení – pre dvere do niky | | |
|--|-------|-------------------------------|
| Sprchové dvere | Šírka | Dvere do niky (-17 mm; +0 mm) |
| Štandardné rozmery | 900 | 883-900 |
| | 1000 | 983-1000 |
| | 1100 | 1083-1100 |
| | 1200 | 1183-1200 |

| Inštalčné rozmery vaničky od zvislého obkladu po vonk. hranu vaničky | | | |
|--|-------|--|-----------------------------------|
| Sprchová zástena | Šírka | Dvere (+bočná stena v 90°) (-17 mm; +0 mm) | Bočná stena v 90° (-17 mm; +0 mm) |
| Štandardné rozmery | 900 | 883-900 | 883-900 |
| | 1000 | 983-1000 | 983-1000 |
| | 1100 | 1083-1100 | - |
| | 1200 | 1183-1200 | 1183-1200 |

| Stavebná pripravenosť dlažby pre zástenu štandardných rozmerov | | | |
|--|-------|--|------------------------------------|
| Montáž na dlažbu (stred skla) | | | |
| Sprchová zástena | Šírka | Dvere (+bočná stena v 90°) (-7 mm; +10 mm) | Bočná stena v 90° (-10 mm; +10 mm) |
| Štandardné rozmery | 900 | 868 | 868 |
| | 1000 | 968 | 968 |
| | 1100 | 1068 | - |
| | 1200 | 1168 | 1168 |

AN13 D+G / Rohový vstup s dvojdielnymi krídlami dverami

| Inštalčné rozmery vaničky (od zvislého obkladu po vonk. hranu vaničky) pre rohový vstup | | |
|---|-------|------------------------------|
| Sprchová zástena | Šírka | Rohový vstup (-17 mm; +0 mm) |
| Štandardné rozmery | 800 | 783-800 |
| | 900 | 883-900 |
| | 1000 | 983-1000 |
| | 1100 | 1083-1100 |
| | 1200 | 1183-1200 |

| Stavebná pripravenosť dlažby pre zástenu štandardných rozmerov | | |
|--|-------|------------------------------|
| Sprchová zástena | Šírka | Rohový vstup (-7 mm; +10 mm) |
| Štandardné rozmery | 800 | 768 |
| | 900 | 868 |
| | 1000 | 968 |
| | 1100 | 1068 |
| | 1200 | 1168 |

ANR / Štvrtkruh s dvojkřídlými dverami

| Inštalčné rozmery vaničky (od zvislého obkladu po vonk. hranu vaničky) pre štvrtkruhový zástenu | | | |
|---|-------|-------|---------------------------|
| Sprchová zástena | Šírka | Rádus | Štvrtkruh (-17 mm; +0 mm) |
| Štandardné rozmery | 800 | 550 | 783-800 |
| | 900 | 550 | 883-900 |
| | 1000 | 550 | 983-1000 |

| Stavebná pripravenosť dlažby pre zástenu štandardných rozmerov | | | |
|--|-------|-------|---------------------------|
| Montáž na dlažbu (stred skla) | | | |
| Sprchová zástena | Šírka | Rádus | Štvrtkruh (-7 mm; +10 mm) |
| Štandardné rozmery | 800 | 550 | 767 |
| | 900 | 550 | 867 |
| | 1000 | 550 | 967 |

Čistiace prostriedky

GLASS CLEANER

Objednávací kód 17224.2
Profesionálny čistiaci prostriedok na čistenie skiel sprchových zásten. Prepožičiava skleneným povrchom trvalo žiarivý lesk. Čistí bez šmáh a je obzvlášť jemný.
Cena: 27,60



POWER CLEANER

Objednávací kód 17225.2
Profesionálny čistiaci prostriedok pre sprchové zásteny. Vysoko účinný na odstránenie usadenej špiny a vodného kameňa. Obzvlášť vhodný na čistenie skiel s antiplakovou úpravou AQUAPERLE.
Cena: 33,60



Plastová stierka

SANSWISS
Objednávací kód 13017
Praktická stierka pre ľahké a rýchle čistenie skiel.
Cena: 6,-



Kovová stierka

SANSWISS
Objednávací kód 13037
Kovová stierka pre ľahké a rýchle čistenie skiel, vrátane držáka.
Cena: 36,-



Technické prednosti a dizajn

- + Pánty so zdvihovým mechanizmom zapustené na vnútornej strane skla**
- Sú pochromované a otvárajú sa iba von.
 - Zdvihový mechanizmus uľahčuje otváranie dverí
 - Zdvihový mechanizmus znižuje opotrebenie tesnení na dverách
 - Hladká plocha zakrytých zapustených pántov uľahčuje čistenie



- + Vyrovnávací profil**
- Umožňuje 25 mm prestavitelnosť pevných stien
 - Chrómované krytky

ACA1.50.2000
Cena = 74,40

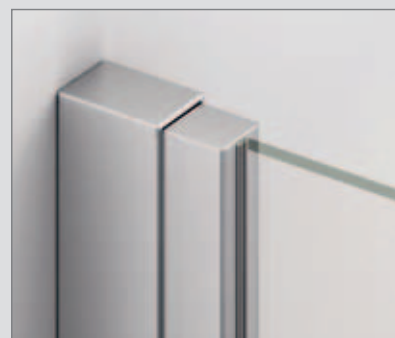
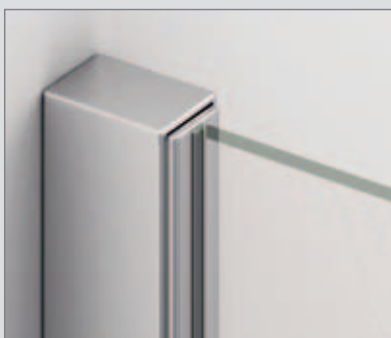

- + Tesnosť**
- Štandardná konštrukcia bez prahovej lišty
 - Voliteľne dodávaná prahová lišta pre lepšiu tesnosť



Dizajn

|1| Dizajnové pochromované držadlá

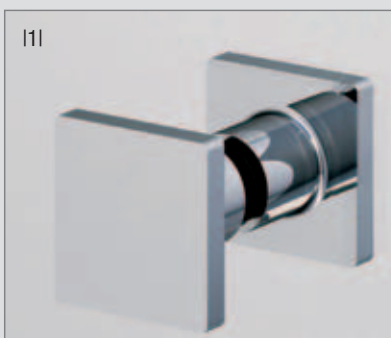

|2| Kompaktný vyrovnávací profil pre jednoduchú montáž

Vzpery

Stabilizačná pochromovaná vzpera alebo rohová vzpera pre optimálnu stabilitu pevných dielov a bočných stien

SMGA.50.1500 – vzpera stena-sklo pre jednokrídlové dvere s bočnou stenou
Cena = 106,-

SMGTA.50.1500 – vzpera s T-kusom, stena-sklo pre jednokrídlové dvere s bočnou stenou
Cena = 139,-

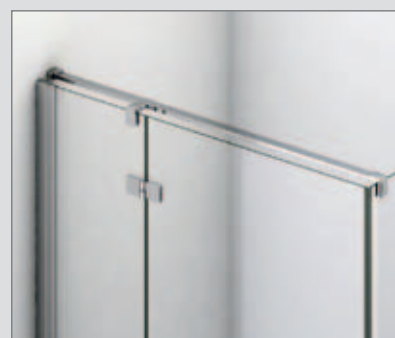
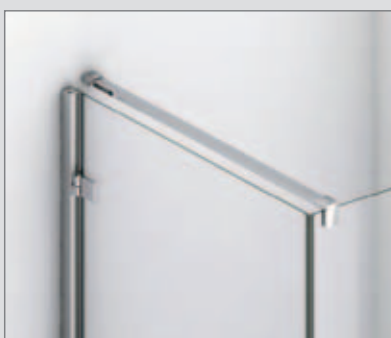



Tovar označený červenou farbou expedovaný do 2 týždňov.

Aktuálne ceny nájdete tu:



DIVERA

D22WI1V / pevná stena samostatná vrátane montážneho setu (vr. stropnej vzpery) **NEW**

6 mm bezpečnostné sklo | stropná vzpera 1200 mm (možno skrátiť) | dodávka v 2 baleniach

D22WI1H je možné kombinovať s doplnkovou bočnou stenou D22F3 pre L-montáž (pozri v generálnom katalógu Sanswis 2023/24 strany 276 – 277)



↑ **D22WI1V**
aluchróm, číre sklo

- 6 mm bezpečnostné sklo
- Číre sklo
- Štandardná výška 2000 mm
- Max. šírka 1400 mm
- Max. šírka bočnej steny 1400 mm
- Antiplaková úprava Aquaperle
- Možnosť vykonania výrezov v skle
- Štandardné i atypické rozmery
- Spĺňa normu na sprchové zásteny EN 14428:2008+A1
- Dvere i bočnú stenu možno namontovať ako pravé alebo ľavé
- BLACK LINE:** Pohľadové diely v čiernej matnej farbe



↑ **D22WI1V**
čierna matná, číre sklo

D22WI1V – pevná stena samostatná vrátane montážneho setu (vr. stropnej vzpery)
6 mm bezpečnostné sklo | stropná vzpera 1200 mm (možno skrátiť) | dodávka v 2 baleniach

| Štandardné rozmery | | Typ | Šírka | Farba | Sklo | Cena | Sklo | Cena |
|--------------------|-------|---------|--------|------------------------------------|-----------|-------|---------------------------------|-------|
| Šírka | Výška | Kód | Rozmer | 06 = čierna matná 50 = aluchróm | 07 = číre | v EUR | 87 = Screen 88 = biele linky | v EUR |
| 700 | 2000 | D22WI1V | 070 | xx | 07 | 406,- | xx | 475,- |
| 800 | 2000 | D22WI1V | 080 | xx | 07 | 416,- | xx | 488,- |
| 900 | 2000 | D22WI1V | 090 | xx | 07 | 428,- | xx | 503,- |
| 1000 | 2000 | D22WI1V | 100 | xx | 07 | 448,- | xx | 528,- |
| 1200 | 2000 | D22WI1V | 120 | xx | 07 | 467,- | xx | 553,- |
| 1400 | 2000 | D22WI1V | 140 | xx | 07 | 485,- | xx | 575,- |

D22WI1V je možné kombinovať s doplnkovou bočnou stenou D22F3 pre L-montáž

Príklad objednávacieho kódu: **D22WI1V** **080** **50** **07**

D22WI1V 080 50 07 = DIVERA pevná stena samostatná s montážnym setom (stropná vzpera), šírka pevnej steny 800 mm, výška 2000 mm, aluchróm, číre sklo

D22F1 – Pevná stena samostatná, 6 mm bezpečnostné sklo | dodávka v 1 balení

| Štandardné rozmery | | Typ | Šírka | Farba | Sklo | Cena | Sklo | Cena |
|--------------------|---------|-------|--------|------------------------------------|-----------|-------|---------------------------------|-------|
| Šírka | Výška | Kód | Rozmer | 06 = čierna matná 50 = aluchróm | 07 = číre | v EUR | 87 = Screen 88 = biele linky | v EUR |
| 250 – 800 | do 2000 | D22F1 | SM1 | xx | 07 | 377,- | xx | 490,- |
| 801 – 1400 | do 2000 | D22F1 | SM2 | xx | 07 | 491,- | xx | 736,- |

D22BTK1V – Príslušenstvo na objednávku: Montážny stabilizačný set (stropná vzpera)
dĺžka stropnej vzpery 1200 mm, dodávka v 1 balení

| Montážny set pre výšku zásteny | | Typ | Farba | Výška | Cena |
|--------------------------------|---------|----------|------------------------------------|--------|-------|
| | | Kód | 06 = čierna matná 50 = aluchróm | Rozmer | v EUR |
| Štandardné rozmery | 2000 | D22BTK1V | xx | 2000 | 127,- |
| Zvláštne rozmery | do 2000 | D22BTK1V | xx | SM1 | 149,- |

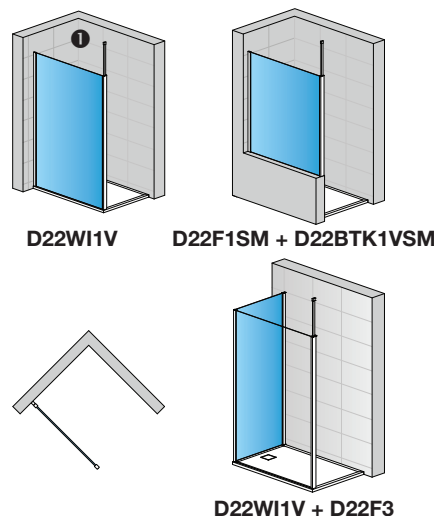

| Prestaviteľné šírky | Šírka | 1 |
|---------------------|-------|-------------|
| Štandardné rozmery | 700 | 680 – 705 |
| | 800 | 780 – 805 |
| | 900 | 880 – 905 |
| | 1000 | 980 – 1005 |
| | 1200 | 1180 – 1205 |
| | 1400 | 1380 – 1405 |



D22WI1H / pevná stena samostatná vrátane montážneho setu (vr. vodorovnej vzpery) **NEW**

6 mm bezpečnostné sklo | stropná vzpera 1200 mm (možno skrátiť) | dodávka v 2 baleniach

D22WI1H je možné kombinovať s doplnkovou bočnou stenou D22F3 pre L-montáž (pozri v generálnom katalógu Sanswis 2023/24 strany 276 – 277)



↑ D22WI1H
aluchróm, číre sklo

SAFETY GLASS
6 mm
6 mm bezpečnostné sklo

Možnosť vykonania výrezov v skle

Číre sklo

Štandardné i atypické rozmery

Štandardná výška
2000 mm

Spĺňa normu na sprchové zásteny EN 14428:2008+A1

Maximum
1400 mm

Max. šírka
1400 mm

Dvere i bočnú stenu možno namontovať ako pravé alebo ľavé

Max. šírka bočnej steny
1400 mm

BLACK LINE:
Pohľadové diely v čiernej matnej farbe

AQUA PERLE
Antiplaková úprava Aquaperle

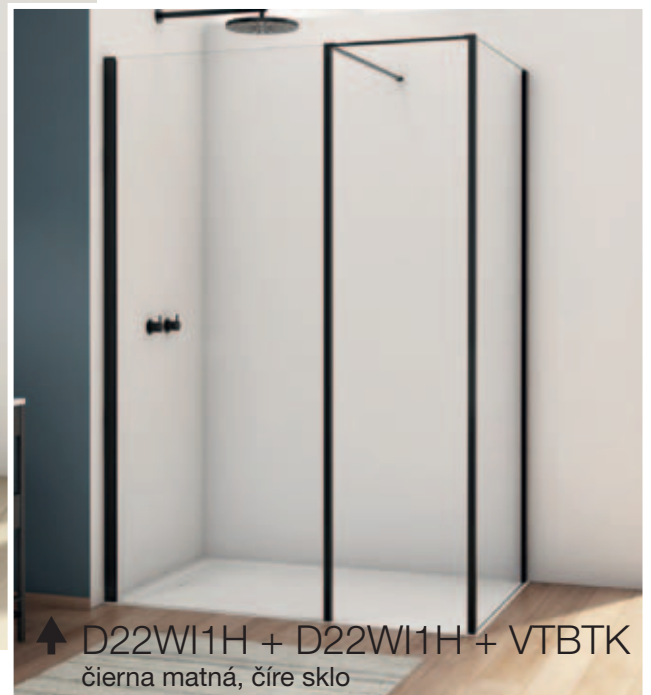

↑ D22WI1H + D22WI1H + VTBTk
čierna matná, číre sklo

D22WI1H – pevná stena samostatná vrátane montážneho setu (vr. vodorovnej vzpery)

6 mm bezpečnostné sklo | vodorovná vzpera 1200 mm (možno skrátiť) | dodávka v 2 baleniach

| Štandardné rozmery | | Typ | Šírka | Farba | Sklo | Cena | Sklo | Cena |
|--------------------|-------|---------|--------|------------------------------------|-----------|-------|---------------------------------|-------|
| Šírka | Výška | Kód | Rozmer | 06 = čierna matná 50 = aluchróm | 07 = číre | v EUR | 87 = Screen 88 = biele linky | v EUR |
| 700 | 2000 | D22WI1H | 070 | xx | 07 | 406,- | xx | 475,- |
| 800 | 2000 | D22WI1H | 080 | xx | 07 | 416,- | xx | 488,- |
| 900 | 2000 | D22WI1H | 090 | xx | 07 | 428,- | xx | 503,- |
| 1000 | 2000 | D22WI1H | 100 | xx | 07 | 448,- | xx | 528,- |
| 1200 | 2000 | D22WI1H | 120 | xx | 07 | 467,- | xx | 553,- |
| 1400 | 2000 | D22WI1H | 140 | xx | 07 | 485,- | xx | 575,- |

D22WI1H je možné kombinovať s doplnkovou bočnou stenou D22F3 pre L-montáž

Príklad objednávacieho kódu: D22WI1V 080 50 07

D22WI1H 080 50 07 = DIVERA pevná stena samostatná s montážnym setom (vodorovná vzpera), šírka pevnej steny 800 mm, výška 2000 mm, aluchróm, číre sklo

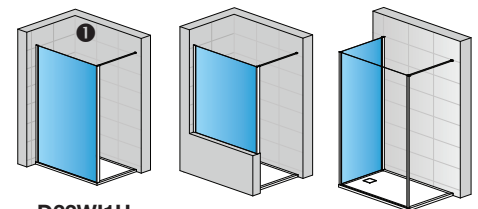

D22WI1H
s vodorovnou
vzperou

D22F1SM
+ D22BTK1HSM

D22WI1H
+ D22F3

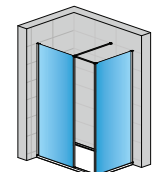
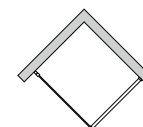

D22WI1H + D22WI1H
+ VTBTk.10

D22F1 – Pevná stena samostatná, 6 mm bezpečnostné sklo | dodávka v 1 balení

| Štandardné rozmery | | Typ | Šírka | Farba | Sklo | Cena | Sklo | Cena |
|--------------------|---------|-------|--------|------------------------------------|-----------|-------|---------------------------------|-------|
| Šírka | Výška | Kód | Rozmer | 06 = čierna matná 50 = aluchróm | 07 = číre | v EUR | 87 = Screen 88 = biele linky | v EUR |
| 250 – 800 | do 2000 | D22F1 | SM1 | xx | 07 | 377,- | xx | 490,- |
| 801 – 1400 | do 2000 | D22F1 | SM2 | xx | 07 | 491,- | xx | 736,- |

D22BTK1H – Príslušenstvo na objednávku: Montážny stabilizačný set (vodorovná vzpera)

dĺžka vodorovnej vzpery 1200 mm, dodávka v 1 balení

| Montážny set pre výšku zásteny | | Typ | Farba | Výška | Cena |
|--------------------------------|---------|----------|------------------------------------|--------|-------|
| | | Kód | 06 = čierna matná 50 = aluchróm | Rozmer | v EUR |
| Štandardné rozmery | 2000 | D22BTK1V | xx | 2000 | 127,- |
| Zvláštne rozmery | do 2000 | D22BTK1V | xx | SM1 | 149,- |

Prestavitelné šírky

| Šírka | Šírka | 1 |
|-------|-------------|---|
| 700 | 680 – 705 | |
| 800 | 780 – 805 | |
| 900 | 880 – 905 | |
| 1000 | 980 – 1005 | |
| 1200 | 1180 – 1205 | |
| 1400 | 1380 – 1405 | |



Červeným označené položky držíme skladom,
čiernym označené položky expedované do 1 – 2 týždňov.

Aktuálne ceny
nájdete tu:



ARELIA

D20T1 / Jednokrídlové dvere do niky alebo s bočnou stenou, strieborná leštená, číre sklo

5 mm bezpečnostné sklo, otváranie von, magnetické tesnenie, posunutý bod otáčania dverí

NEW



5 mm bezpečnostné sklo



Max. šírka bočnej steny 1400 mm



Číre sklo



Dvere i bočnú stenu možno namontovať ako pravé alebo ľavé



Štandardná výška 1900 mm



Antiplaková úprava Aquaperle



Max. šírka 1200 mm



Spĺňa normu na sprchové zásteny EN 14428:2008+A1



↑ D20T1 + D20F1

D20T1 – výška 1 900 mm, štandardné rozmery, 5 mm bezpečnostné sklo, otváranie von, magnetické tesnenie, posunutý bod otáčania dverí

| Šírka | Šírka vstupu | Typ | Šírka | Farba | Sklo | Cena |
|-------|--------------|-------|---------|-------------------------|-----------|-------|
| | | Kód | Rozmery | 40 = strieborná leštená | 07 = číre | v EUR |
| 700 | 451 | D20T1 | 070 | 40 | 07 | 281,- |
| 800 | 551 | D20T1 | 080 | 40 | 07 | 296,- |
| 900 | 651 | D20T1 | 090 | 40 | 07 | 276,- |
| 1000 | 751 | D20T1 | 100 | 40 | 07 | 319,- |

V prípade montáže na dlažbu je nutné vziať do úvahy rozdiel medzi nominálnou a fyzickou šírkou. Pozri technické informácie na konci tejto kapitoly.

Príklad objednávacieho kódu: D20T1 070 40 07

D20T1 070 40 07 = ARELIA jednokrídlové dvere, šírka 700 mm, výška 1900 mm, strieborná leštená, číre sklo

D20F1 – Bočná stena v 90°, štandardné rozmery – výška 1900 mm, 5 mm bezpečnostné sklo

| Šírka | Výška | Typ | Šírka | Farba | Sklo | Cena |
|-------|-------|-------|---------|-------------------------|-----------|-------|
| | | Kód | Rozmery | 40 = strieborná leštená | 07 = číre | v EUR |
| 700 | 1 900 | D20F1 | 070 | 40 | 07 | 115,- |
| 800 | 1 900 | D20F1 | 080 | 40 | 07 | 124,- |
| 900 | 1 900 | D20F1 | 090 | 40 | 07 | 121,- |
| 1000 | 1 900 | D20F1 | 100 | 40 | 07 | 143,- |
| 1200 | 1 900 | D20F1 | 120 | 40 | 07 | 162,- |
| 1400 | 1 900 | D20F1 | 140 | 40 | 07 | 181,- |

V prípade montáže na dlažbu je nutné vziať do úvahy rozdiel medzi nominálnou a fyzickou šírkou. Pozri technické informácie na konci tejto kapitoly.

Príklad objednávacieho kódu: D20F1 090 40 07

D20F1 090 40 07 = ARELIA bočná stena, šírka 900 mm, výška 1900 mm, strieborná leštená, číre sklo

↑ D20T1

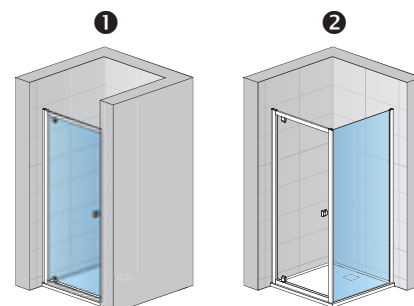

D20T1

D20T1 + D20F1

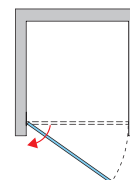

Technické informácie a prestaviteľné šírky nájdete na str. 115 – 116.



D20T13 / Jednokrídlové dvere s pevnou stenou v rovine do niky alebo s bočnou stenou, strieborná leštená, číre sklo

5 mm bezpečnostné sklo, otváranie von, magnetické tesnenie, posunutý bod otáčania dverí

NEW

↑ D20T13 + D20F1

| | | | |
|-----------------------------|--------------------------|-------------------------|---|
| SAFETY GLASS 5 mm | 5 mm bezpečnostné sklo | Max. 1400 mm | Max. šírka bočnej steny 1400 mm |
| 1 | Číre sklo | AQUA PERLE | Dvere i bočnú stenu možno namontovať ako pravé alebo ľavé |
| Standard 1900 mm | Štandardná výška 1900 mm | ANTI RAZEK | Antiplaková úprava Aquaperle |
| Maximum 1400 mm | Max. šírka 1400 mm | EN 14428:2008+A1 | Spĺňa normu na sprchové zásteny EN 14428:2008+A1 |

**D20T13** – výška 1 900 mm, štandardné rozmery, 5 mm bezpečnostné sklo, otváranie von, magnetické tesnenie, posunutý bod otáčania dverí

| Šírka | Šírka vstupu | Typ | Šírka | Farba | Sklo | Cena |
|-------|--------------|--------|---------|-------------------------|-----------|-------|
| | | Kód | Rozmery | 40 = strieborná leštená | 07 = číre | v EUR |
| 900 | 551 | D20T13 | 090 | 40 | 07 | 319,- |
| 1000 | 551 | D20T13 | 100 | 40 | 07 | 331,- |
| 1200 | 651 | D20T13 | 120 | 40 | 07 | 358,- |
| 1400 | 751 | D20T13 | 140 | 40 | 07 | 380,- |

V prípade montáže na dlažbu je nutné vziať do úvahy rozdiel medzi nominálnou a fyzickou šírkou. Pozri technické informácie na konci tejto kapitoly.

Príklad objednávacieho kódu: D20T13 090 40 07

D20T13 090 40 07 = ARELIA jednokrídlové dvere s pevnou stenou v rovine, šírka 900 mm, výška 1900 mm, strieborná leštená, číre sklo

D20F1 – Bočná stena v 90°, štandardné rozmery – výška 1900 mm, 5 mm bezpečnostné sklo

| Šírka | Výška | Typ | Šírka | Farba | Sklo | Cena |
|-------|-------|-------|---------|-------------------------|-----------|-------|
| | | Kód | Rozmery | 40 = strieborná leštená | 07 = číre | v EUR |
| 700 | 1 900 | D20F1 | 070 | 40 | 07 | 115,- |
| 800 | 1 900 | D20F1 | 080 | 40 | 07 | 124,- |
| 900 | 1 900 | D20F1 | 090 | 40 | 07 | 121,- |
| 1000 | 1 900 | D20F1 | 100 | 40 | 07 | 143,- |
| 1200 | 1 900 | D20F1 | 120 | 40 | 07 | 162,- |
| 1400 | 1 900 | D20F1 | 140 | 40 | 07 | 181,- |

V prípade montáže na dlažbu je nutné vziať do úvahy rozdiel medzi nominálnou a fyzickou šírkou. Pozri technické informácie na konci tejto kapitoly.

Príklad objednávacieho kódu: D20F1 090 40 07

D20F1 090 40 07 = ARELIA bočná stena, šírka 900 mm, výška 1900 mm, strieborná leštená, číre sklo

↑ D20T13

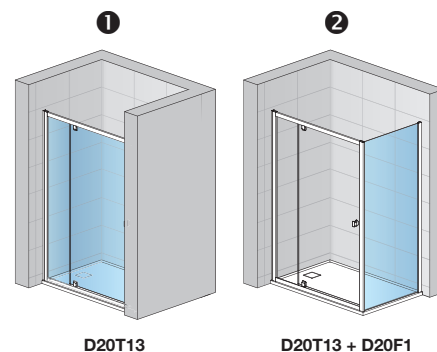

D20T13

D20T13 + D20F1

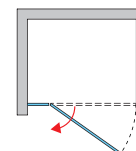

Technické informácie a prestaviteľné šírky nájdete na str. 115 – 116.



Červeným označené položky držíme skladom,
čiernym označené položky expedované do 1 – 2 týždňov.

ARELIA

D20S2 / jednodielne posuvné dvere s pevnou stenou v rovine do niky alebo s bočnou stenou, strieborná leštená, číre sklo

5 mm bezpečnostné sklo, magnetické tesnenie

NEW



SAFETY GLASS
5 mm

5 mm bezpečnostné sklo

Max.
1400 mm

Max. šírka bočnej steny 1400 mm

1

Číre sklo

2

Dvere i bočnú stenu možno namontovať ako pravé alebo ľavé

Standard
1900 mm

Štandardná výška 1900 mm

AQUA PERLE

Antiplaková úprava Aquaperle

Maximum
1400 mm

Max. šírka 1400 mm

EN 14428
2008+A1

Spĺňa normu na sprchové zásteny EN 14428:2008+A1



↑ D20S2 + D20F1

D20S2 – výška 1 900 mm, štandardné rozmery, 5 mm bezpečnostné sklo, magnetické tesnenie,

| Šírka | Šírka vstupu | Typ | Šírka | Farba | Sklo | Cena |
|-------|--------------|-------|---------|-------------------------|-----------|-------|
| | | Kód | Rozmery | 40 = strieborná leštená | 07 = číre | v EUR |
| 1000 | 372 | D20S2 | 100 | 40 | 07 | 346,- |
| 1200 | 472 | D20S2 | 120 | 40 | 07 | 373,- |
| 1400 | 572 | D20S2 | 140 | 40 | 07 | 396,- |

V prípade montáže na dlažbu je nutné vziať do úvahy rozdiel medzi nominálnou a fyzickou šírkou. Pozri technické informácie na konci tejto kapitoly.

Príklad objednávacieho kódu: **D20S2** 100 40 07
D20S2 100 40 07 = ARELIA jednodielne posuvné dvere s pevnou stenou v rovine, šírka 1000 mm, výška 1900 mm, strieborná leštená, číre sklo

D20F1 – Bočná stena v 90°, štandardné rozmery – výška 1900 mm, 5 mm bezpečnostné sklo

| Šírka | Výška | Typ | Šírka | Farba | Sklo | Cena |
|-------|-------|-------|---------|-------------------------|-----------|-------|
| | | Kód | Rozmery | 40 = strieborná leštená | 07 = číre | v EUR |
| 700 | 1 900 | D20F1 | 070 | 40 | 07 | 115,- |
| 800 | 1 900 | D20F1 | 080 | 40 | 07 | 124,- |
| 900 | 1 900 | D20F1 | 090 | 40 | 07 | 121,- |
| 1000 | 1 900 | D20F1 | 100 | 40 | 07 | 143,- |
| 1200 | 1 900 | D20F1 | 120 | 40 | 07 | 162,- |
| 1400 | 1 900 | D20F1 | 140 | 40 | 07 | 181,- |

V prípade montáže na dlažbu je nutné vziať do úvahy rozdiel medzi nominálnou a fyzickou šírkou. Pozri technické informácie na konci tejto kapitoly.

Príklad objednávacieho kódu: **D20F1** 090 40 07

D20F1 090 40 07 = ARELIA bočná stena, šírka 900 mm, výška 1900 mm, strieborná leštená, číre sklo

Technické informácie a predstaviteľné šírky nájdete na str. 115 – 116.

↑ D20S2

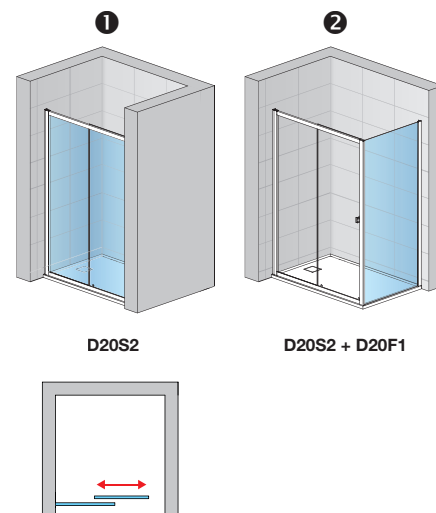



D20SE2 / Rohový vstup s dvojdielnymi posuvnými dverami strieborná leštená, číre sklo

5 mm bezpečnostné sklo, vyklápací systém pri posuvných dverách, dvojitú pojazdové kolieska, magnetické tesnenie.

**NEW**

-  5 mm bezpečnostné sklo
-  Číre sklo
-  Štandardná výška 1900 mm
-  Max. šírka 1000 mm
-  Antiplaková úprava Aquaperle
-  Spĺňa normu na sprchové zásteny EN 14428:2008+A1

← D20SE2



D20SE2

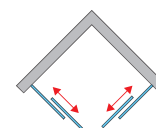

D20SE2 – výška 1 900 mm

| Šírka | Šírka vstupu | Typ | Šírka | Farba | Sklo | Cena |
|-------------|--------------|--------|---------|-------------------------|-----------|-------|
| | | Kód | Rozmery | 40 = strieborná leštená | 07 = číre | v EUR |
| 700 x 700 | 337 | D20SE2 | 070 | 40 | 07 | 422,- |
| 800 x 800 | 407 | D20SE2 | 080 | 40 | 07 | 450,- |
| 900 x 900 | 478 | D20SE2 | 090 | 40 | 07 | 399,- |
| 1000 x 1000 | 549 | D20SE2 | 100 | 40 | 07 | 496,- |

Príklad objednávacieho kódu: D20SE2 070 40 07

D20SE2 070 40 07 = ARELIA rohový vstup s dvojdielnymi posuvnými dverami, šírka 700 mm, výška 1900 mm, strieborná leštená, číre sklo

Prestaviteľné šírky

| Stavebná pripravenosť niky po obložení | Inštalčný rozmer vaničky – od zvislého obkladu po vonkajšiu hranu vaničky | Stavebná pripravenosť dlažby pre zástenu štandardných rozmerov |
|--|---|--|
| Štandardné rozmery | 1 | Montáž na dlažbu (stred skla) |
| Šírka | Rohový vstup (-23 mm; +7 mm) | Rohový vstup (-10 mm; +20 mm) |
| 700 | 677-707 | 668 |
| 800 | 777-807 | 768 |
| 900 | 877-907 | 868 |
| 1000 | 977-1007 | 968 |

Technické informácie nájdete na str. 17 – 18.



Červeným označené položky držíme skladom,
čiernym označené položky expedované do 1 – 2 týždňov.

ARELIA

D20SR / Štvrtkruh s dvojdielnymi posuvnými dverami strieborná leštená, číre sklo

5 mm bezpečnostné sklo, vyklápací systém pri posuvných dverách, dvojité pojazďové kolieska, magnetické tesnenie.

NEW



5 mm bezpečnostné sklo



Číre sklo



Štandardná výška 1900 mm



Max. šírka 1000 mm



Rádus 550 mm



Antiplaková úprava Aquaperle



Spĺňa normu na sprchové zásteny
EN 14428:2008+A1

← D20SR

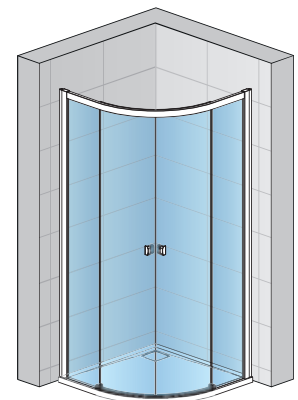

D20SR

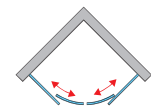

D20SR – výška 1 900 mm

| Šírka | Šírka vstupu | Typ | Rádus | Šírka | Farba | Sklo | Cena v EUR |
|-------------|--------------|-------|-----------|---------|-------|------|---------------|
| | | Kód | 55=550 mm | Rozmery | | | |
| 800 x 800 | 561 | D20SR | 55 | 080 | 40 | 07 | 450,- |
| 900 x 900 | 561 | D20SR | 55 | 090 | 40 | 07 | 399,- |
| 1000 x 1000 | 561 | D20SR | 55 | 100 | 40 | 07 | 488,- |

Príklad objednávacieho kódu: D20SR 080 40 07

D20SR 55 080 40 07 = ARELIA štvrtkruh s dvojdielnymi posuvnými dverami, šírka 800 mm, rádus 550 mm, výška 1900 mm, strieborná leštená, číre sklo

Prestaviteľné šírky

| Stavebná pripravenosť niky po obložení | Inštaláčny rozmer vaničky – od zvislého obkladu po vonkajšiu hranu vaničky | Stavebná pripravenosť dlažby pre zástenu štandardných rozmerov |
|---|---|---|
| Štandardné rozmery | 1 | Montáž na dlažbu (stred skla) |
| Šírka | Štvrtkruh (-23 mm; +7 mm) | Štvrtkruh (-10 mm; +20 mm) |
| 800 | 777-807 | 774 |
| 900 | 877-907 | 874 |
| 1000 | 977-1007 | 974 |

Technické informácie nájdete na str. 17 – 18.







D20K / Zalamovacie dvere do niky alebo s bočnou stenou, strieborná leštená, číre sklo

4 mm bezpečnostné sklo, magnetické tesnenie, prahová lišta 42 mm

NEW



↑ D20K + D20F1

-  SAFETY GLASS 4/5 mm 4 mm/5 mm bezpečnostné sklo
-  Číre sklo
-  Standard 1900 mm Štandardná výška 1900 mm
-  Maximum 1000 mm Max. šírka 1000 mm
-  Max. 1400 mm Max. šírka bočnej steny 1400 mm
-  AQUA PERLE Antiplaková úprava Aquaperle
-  Spĺňa normu na sprchové zásteny EN 14428:2008+A1



↑ D20K

D20K – výška 1 900 mm, štandardné rozmery, 4 mm bezpečnostné sklo, magnetické tesnenie, prahová lišta 42 mm

| Šírka | Šírka vstupu | Typ | Šírka | Farba | Sklo | Cena |
|-------|--------------|------|---------|-------------------------|-----------|-------|
| | | Kód | Rozmery | 40 = strieborná leštená | 07 = číre | v EUR |
| 800 | 550 | D20K | 080 | 40 | 07 | 389,- |
| 900 | 650 | D20K | 090 | 40 | 07 | 400,- |
| 1000 | 750 | D20K | 100 | 40 | 07 | 415,- |

V prípade montáže na dlažbu je nutné vziať do úvahy rozdiel medzi nominálnou a fyzickou šírkou. Pozri technické informácie na konci tejto kapitoly.

Príklad objednávacieho kódu: D20K 080 40 07

D20K 080 40 07 = ARELIA zalamovacie dvere, šírka 800 mm, výška 1900 mm, strieborná leštená, číre sklo

D20F1 – Bočná stena v 90°, štandardné rozmery – výška 1900 mm, 5 mm bezpečnostné sklo

| Šírka | Výška | Typ | Šírka | Farba | Sklo | Cena |
|-------|-------|-------|---------|-------------------------|-----------|-------|
| | | Kód | Rozmery | 40 = strieborná leštená | 07 = číre | v EUR |
| 700 | 1 900 | D20F1 | 070 | 40 | 07 | 115,- |
| 800 | 1 900 | D20F1 | 080 | 40 | 07 | 124,- |
| 900 | 1 900 | D20F1 | 090 | 40 | 07 | 121,- |
| 1000 | 1 900 | D20F1 | 100 | 40 | 07 | 143,- |
| 1200 | 1 900 | D20F1 | 120 | 40 | 07 | 162,- |
| 1400 | 1 900 | D20F1 | 140 | 40 | 07 | 181,- |

V prípade montáže na dlažbu je nutné vziať do úvahy rozdiel medzi nominálnou a fyzickou šírkou. Pozri technické informácie na konci tejto kapitoly.

Príklad objednávacieho kódu: D20F1 090 40 07

D20F1 090 40 07 = ARELIA bočná stena, šírka 900 mm, výška 1900 mm, strieborná leštená, číre sklo

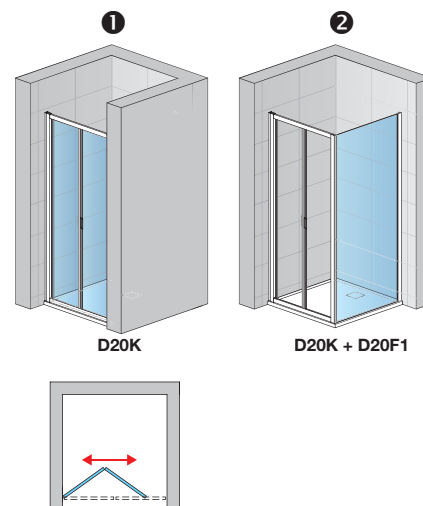

ARELIA, TECHNIKA A DIZAJN

FUNKČNÉ & ROBUSTNÉ

ARELIA presvedčí svojou funkčnosťou a robustným použitím za atraktívnu cenu. Leštené strieborné profily a ergonomické madlo dodávajú všetkým modelom tejto série eleganciu. Posunutý otočný bod krídlových dverí a štandardná antiplaková úprava Aquaperle výrazne uľahčujú údržbu dverí ARELIA V ponuke nasledujúce varianty dverí a bočných stien:



Dizajn

- +** **Chrómované madlo**

 - Univerzálne ergonomické madlo pre všetky dvere okrem D20K a D20S3 |1|
 - madlo pre skladacie dvere D20K |2|
- +** **Vyrovnávací profil |3-4|**

 - Extra plochý
- +** **Posunutý bod otáčania dverí**

 - Spodné tesnenie dverí z jedného kusu



Technické prednosti

- +** **Jednoduchý naklapávací systém spojenia dverí a bočnej steny v uhle 90°**

 - Zaisťuje úplnú tesnosť a elegantný vzhľad aj bez víťania a zoskrutkovania
- +** **Vyrovnávací profil**

 - Možnosť prestaviteľnosti až 30 mm značne uľahčuje montáž
 - Elegantné chrómované krytky vzhľadom celkový dizajn zásteny



Prestaviteľné šírky

| Stavebná pripravenosť niky po obložení | | Inšalačné rozmery vaničky od zvislého obkladu po vonk. hranu vaničky | | Stavebná pripravenosť dlažby pre zástenu štandardných rozmerov | |
|--|------------------------------|--|---------------------------------|--|----------------------------------|
| Štandardné rozmery | 1 | 2 | | Montáž na dlažbu (stred skla) | |
| Šírka | Dvere do niky (-40mm; +20mm) | Dvere (+bočná stena v 90°) (-20mm; +10mm) | Bočná stena v 90° (-20mm; +5mm) | Dvere (+bočná stena v 90°) (-10mm; +20mm) | Bočná stena v 90° (-10mm; +15mm) |
| 700 | 660-720 | 680-710 | 680-705 | 674 | 668 |
| 800 | 760-820 | 780-810 | 780-805 | 774 | 768 |
| 900 | 860-920 | 880-910 | 880-905 | 874 | 868 |
| 1000 | 960-1020 | 980-1010 | 980-1005 | 974 | 968 |
| 1200 | 1160-1220 | 1180-1210 | 1180-1205 | 1174 | 1168 |
| 1400 | 1360-1420 | 1380-1410 | 1380-1405 | 1374 | 1368 |

ARELIA, TECHNICKÉ INFORMÁCIE



Krídlové dvere + bočná stena - montáž na vaničku

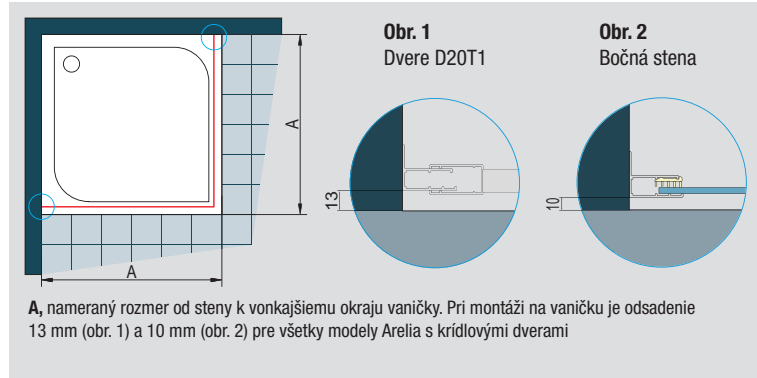

Krídlové dvere + bočná stena - montáž na dlažbu

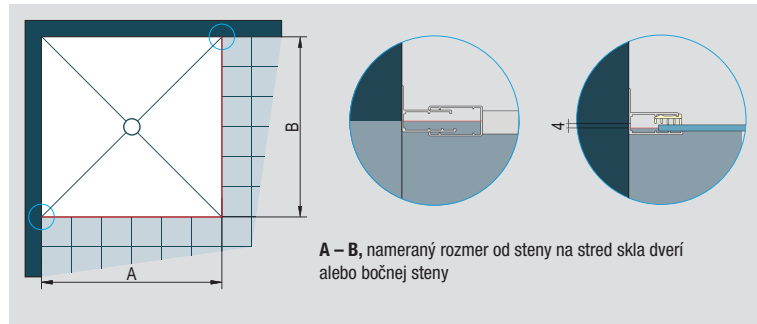

Stavebná pripravenosť dlažby pre krídlové dvere štandardných rozmerov

| Štandardná šírka | Šírka A = stred skla |
|------------------|----------------------|
| 700 | 674 |
| 800 | 774 |
| 900 | 874 |
| 1000 | 974 |
| 1200 | 1174 |
| 1400 | 1374 |

Všetky dvere štandardných rozmerov sú vybavené vyrovnávacím profilom (prestavitelnosť -10 až +20 mm)

Stavebná pripravenosť dlažby pre bočnú stenu štandardných rozmerov

| Štandardná šírka | Šírka B = stred skla |
|------------------|----------------------|
| 700 | 668 |
| 800 | 768 |
| 900 | 868 |
| 1000 | 968 |
| 1200 | 1168 |
| 1400 | 1368 |

Všetky bočné steny štandardných rozmerov sú vybavené vyrovnávacím profilom (prestavitelnosť -10 až +15 mm)

Dvere s bočnou stenou, rohový vstup a štvrtkruh (posuvné dvere) - montáž na vaničku

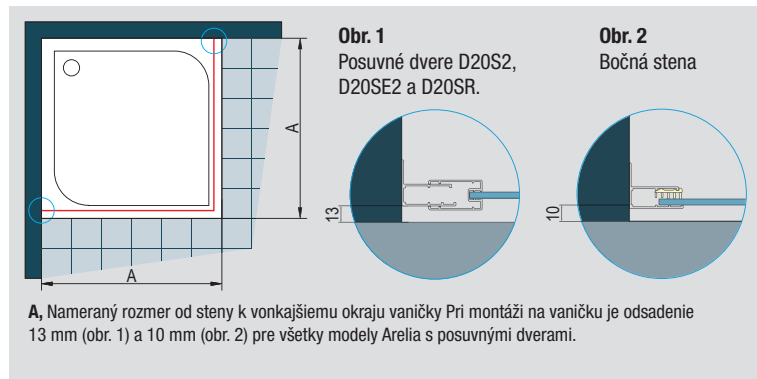

Montáž na stenu D20K

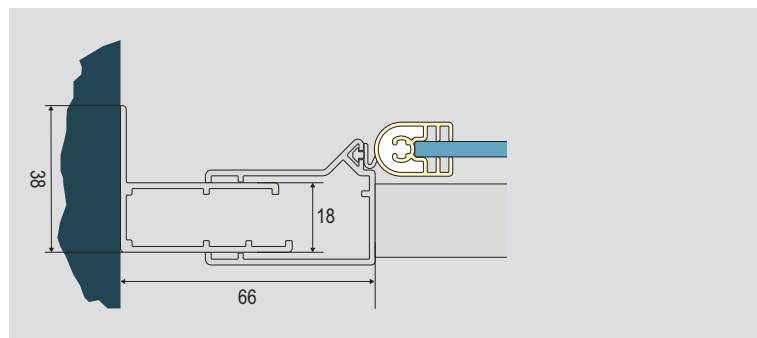

Montáž na stenu D20S3

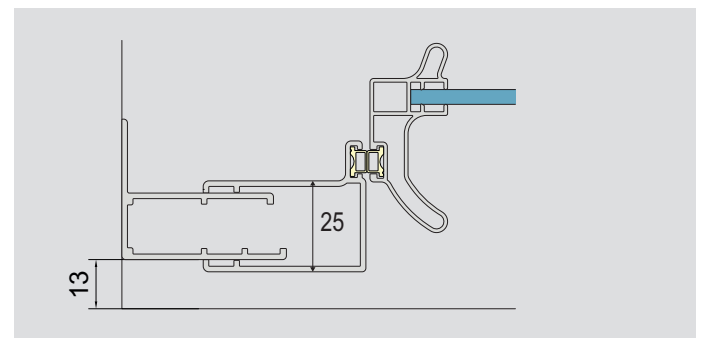

Rozmery sú uvedené v mm



Tovar skladom.



Sprchové vaničky z liateho mramoru

TRACY

Superploché sprchové vaničky z liateho mramoru **bez nožičiek** a sifónu, výška 3 cm, farba biela, inštalácia možná na podlahu alebo na nožičky

SUPER CENA

DOPREDAJ

| štvorec | cena |
|--------------------|-------------------------------|
| WAQ090004, 900x900 | 329,- 189,- |

| | |
|---|-----------------------------|
| FWA.5 Nastaviteľné nožičky k sprchovacím vaničkám TRACY – set 5 ks | 23,- 18,- |
|---|-----------------------------|



DOPREDAJ

| štvrtkruh | cena |
|-----------------------------------|-------------------------------|
| WAR55090004, 900x900, rádius R550 | 309,- 179,- |

| | |
|--|-----------------------------|
| VI NOŽIČKY Nastaviteľné nožičky k sprchovacím vaničkám KLARA – set 5 ks | 23,- 18,- |
|--|-----------------------------|

KLARA-MARBLEMATE



| štvorec | cena |
|-----------------------|-------------------------------|
| WMQ080004, 800x800x30 | 289,- 189,- |

| | |
|-----------------------|-------------------------------|
| WMQ090004, 900x900x30 | 329,- 195,- |
|-----------------------|-------------------------------|

| | |
|-------------------------|-------------------------------|
| WMQ100004, 1000x1000x30 | 349,- 265,- |
|-------------------------|-------------------------------|

A49K, sifón vaničkový s kovovou chrómovou krytkou LUX, ø 90 mm

~~32,20~~ **26,90**

A491CR, sifón vaničkový s chrómovou krytkou, vrátane prípojného kolena, ø 90 mm

~~24,30~~ **20,90**

Sprchové vaničky z liateho mramoru **s protišmykom, bez nožičiek**, výška 3 cm, farba biela, inštalácia možná na podlahu alebo na nožičky



| štvrtkruh | cena |
|--------------------------------------|-------------------------------|
| WMR55080004, 800x800x30, rádius R550 | 269,- 179,- |

| | |
|--------------------------------------|-------------------------------|
| WMR55090004, 900x900x30, rádius R550 | 309,- 189,- |
|--------------------------------------|-------------------------------|

ČELNÉ PANELE PANELE LEN K MODELOM TRACY



| | | | |
|-----------------|------------------------------|------------------------|-------------------------------|
| štvorec 900x900 | 118,- 99,- | štvrtkruh 900x900 R550 | 148,- 129,- |
|-----------------|------------------------------|------------------------|-------------------------------|



| obdĺžniková vanička, otvor pre sifón umiestnený v rohu | cena |
|--|-------------------------------|
| WMA809004, 800x900x30 | 299,- 209,- |

| | |
|-------------------------|-------------------------------|
| WMA8010004, 800x1000x30 | 329,- 225,- |
|-------------------------|-------------------------------|

| | |
|-------------------------|-------------------------------|
| WMA9010004, 900x1000x30 | 389,- 249,- |
|-------------------------|-------------------------------|

| | |
|-------------------------|-------------------------------|
| WMA8012004, 800x1200x30 | 379,- 255,- |
|-------------------------|-------------------------------|



| obdĺžniková vanička, otvor pre sifón umiestnený uprostred odporúčame použiť 2 sety nožičiek KLARA | cena |
|---|-------------------------------|
| WMA9012004, 900x1200x30 | 399,- 275,- |



NEW

15

15 rokov záruka



dávkovač WC tabliet zdarma

alca + EDEN KERAMIKA

Výhodné sety 5v1 s WC Rilla

Set 5v1 **AM101/1120 Sádromodul + WC Rilla Rimflow** **399,00 €**

Predstenový inštaláčny systém pre suchú inštaláciu (do sadrokartónu)



Ovládacie tlačítko M1710



15 Izolačná doska M91



AM101/1120 Sádromodul



dávkovač WC tabliet zdarma

Závesné WC Rilla bez oplachového okruhu vrátane odnímateľného duroplastového slowclose sedátka Slim

Set 5v1 **AM102/1120 Jádromodul + WC Rilla Rimflow** **399,00 €**

Predstenový inštaláčny systém pre suchú inštaláciu (predovšetkým pri rekonštrukcii bytových jadier)



Ovládacie tlačítko M1710



15 Izolačná doska M91



AM102/1120 Jádromodul



dávkovač WC tabliet zdarma

Závesné WC Rilla bez oplachového okruhu vrátane odnímateľného duroplastového slowclose sedátka Slim

Výhodný set 5v1 s WC Ayva

Set 5v1 **AM101/1120 Sádromodul + WC Ayva Rimflow** **419,00 €**

Predstenový inštaláčny systém pre suchú inštaláciu (do sadrokartónu)



Ovládacie tlačítko M1710



15 Izolačná doska M91



AM101/1120 Sádromodul



dávkovač WC tabliet zdarma

Závesné WC Ayva bez oplachového okruhu vrátane odnímateľného duroplastového slowclose sedátka Slim

Výhodné sety 5v1 s WC Ayva

SET 5v1 **AM101/1120 Sádromodul + WC Ayva s bidetovou tryskou a Rimflow** **439,00 €**

Predstenový inštaláčny systém pre suchú inštaláciu (do sadrokartónu)



Ovládacie tlačítko M1710



15 Izolačná doska M91



AM101/1120 Sádromodul



dávkovač WC tabliet zdarma

Závesné WC s bidetom Ayva bez oplachového okruhu vrátane pákovej zmiešavacej batérie a sedátka Slim

SET 5v1 **AM102/1120 Jádromodul + WC Ayva s bidetovou tryskou a Rimflow** **439,00 €**

Predstenový inštaláčny systém pre suchú inštaláciu (predovšetkým pri rekonštrukcii bytových jadier)



Ovládacie tlačítko M1710



15 Izolačná doska M91



AM102/1120 Jádromodul



dávkovač WC tabliet zdarma

Závesné WC s bidetom Ayva bez oplachového okruhu vrátane pákovej zmiešavacej batérie a sedátka Slim

Výhodný set 5v1 s WC Ayva

SET 5v1 **AM102/1120 Jádromodul + WC Ayva Rimflow** **419,00 €**

Predstenový inštaláčny systém pre suchú inštaláciu (predovšetkým pri rekonštrukcii bytových jadier)



Ovládacie tlačítko M1710



15 Izolačná doska M91



AM102/1120 Jádromodul



dávkovač WC tabliet zdarma

Závesné WC Ayva bez oplachového okruhu vrátane odnímateľného duroplastového slowclose sedátka Slim



alca

Výhodné sety 5v1 s WC Rimflow

Set 5v1 **AM101/1120 Sádromodul + WC Rilla Rimflow**
Predstavený inštalačný systém pre suchú inštaláciu (do sadrokartónu)

399,00 €

Ovládacie tlačítko M1710

15

Izolačná doska M91

AM101/1120 Sádromodul

Záchodové sedátko A604

dávkovač WC tabliet zdarma

WC misa RIMFLOW

Set 5v1 **AM102/1120 Jádromodul**
Predstavený inštalačný systém pre suchú inštaláciu (predovšetkým pri rekonštrukcii bytových jadier)

411,00 €

Ovládacie tlačítko M1710

15

Izolačná doska M91

AM102/1120 Jádromodul

Záchodové sedátko A604

dávkovač WC tabliet zdarma

WC misa RIMFLOW

Výhodné sety 3v1

Set 3v1 **AM101/1120 Sádromodul**
Predstavený inštalačný systém pre suchú inštaláciu (do sadrokartónu)

221,00 €

Ovládacie tlačítko M1710

15

Izolačná doska M91

AM101/1120 Sádromodul

dávkovač WC tabliet zdarma

Výhodné sety 5v1 s WC ALCA

SET 5v1 **AM101/1120 Sádromodul**
Predstavený inštalačný systém pre suchú inštaláciu (do sadrokartónu)

290,00 €

Ovládacie tlačítko M1710

15

Izolačná doska M91

AM101/1120 Sádromodul

Záchodové sedátko A60 Antibacterial

dávkovač WC tabliet zdarma

WC misa ALCA

SET 5v1 **AM102/1120 Jádromodul**
Predstavený inštalačný systém pre suchú inštaláciu (predovšetkým pri rekonštrukcii bytových jadier)

302,00 €

Ovládacie tlačítko M1710

15

Izolačná doska M91

AM102/1120 Jádromodul

Záchodové sedátko A60 Antibacterial

dávkovač WC tabliet zdarma

WC misa ALCA

Výhodné sety 3v1

SET 3v1 **AM102/1120 Jádromodul**
Predstavený inštalačný systém pre suchú inštaláciu (predovšetkým pri rekonštrukcii bytových jadier)

226,00 €

Ovládacie tlačítko M1710

15

Izolačná doska M91

AM102/1120 Jádromodul

dávkovač WC tabliet zdarma



alca

Plastové podlahové žľaby

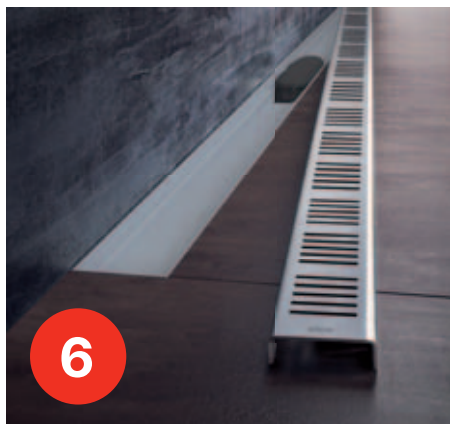

Rošt je súčasťou balenia

APZ10BLACK Simple

Plastový podlahový žľab s okrajom vrátane nerezového perforovaného roštu, čierna-mat

| | | |
|----------------|----------|--|
| APZ10BLACK-550 | 126,00 € | Hydroizolačná páska v hodnote 24 € ZADARMO |
| APZ10BLACK-650 | 134,00 € | |
| APZ10BLACK-750 | 142,00 € | |
| APZ10BLACK-850 | 152,00 € | |
| APZ10BLACK-950 | 161,00 € | |

• cena vrátane roštu

DO PRIESTORU



Rošt je súčasťou balenia

APZ30 Wall

Plastový podlahový žľab s okrajom a pevným límcem ku stene, vrátane nerezového perforovaného roštu

| | | |
|-----------|----------|--|
| APZ30-650 | 120,00 € | Hydroizolačná páska v hodnote 24 € ZADARMO |
| APZ30-750 | 128,00 € | |
| APZ30-850 | 136,00 € | |

• cena vrátane roštu

K STENE



Rošt je súčasťou balenia

APZ18 Simple

Plastový podlahový žľab s nerezovým okrajom vrátane nerezového perforovaného roštu

| | | |
|-----------|----------|--|
| APZ18-550 | 159,00 € | Hydroizolačná páska v hodnote 24 € ZADARMO |
| APZ18-650 | 167,00 € | |
| APZ18-750 | 174,00 € | |
| APZ18-850 | 183,00 € | |
| APZ18-950 | 191,00 € | |

• cena vrátane roštu

DO PRIESTORU



Rošt je súčasťou balenia

APZ8 Simple

Plastový podlahový žľab s okrajom vrátane nerezového perforovaného roštu

| | | |
|----------|----------|--|
| APZ8-550 | 113,00 € | Hydroizolačná páska v hodnote 24 € ZADARMO |
| APZ8-650 | 120,00 € | |
| APZ8-750 | 128,00 € | |
| APZ8-850 | 136,00 € | |
| APZ8-950 | 145,00 € | |

• cena vrátane roštu

DO PRIESTORU

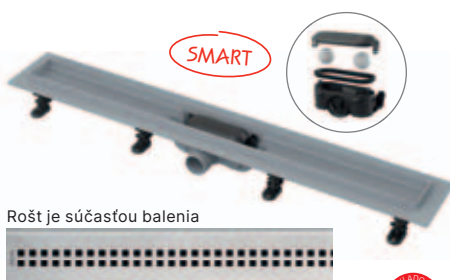

Rošt je súčasťou balenia

APZ9 Simple

Plastový podlahový žľab s okrajom vrátane nerezového perforovaného roštu

| | | |
|----------|----------|--|
| APZ9-550 | 113,00 € | Hydroizolačná páska v hodnote 24 € ZADARMO |
| APZ9-650 | 120,00 € | |
| APZ9-750 | 128,00 € | |
| APZ9-850 | 136,00 € | |
| APZ9-950 | 145,00 € | |

• cena vrátane roštu

DO PRIESTORU

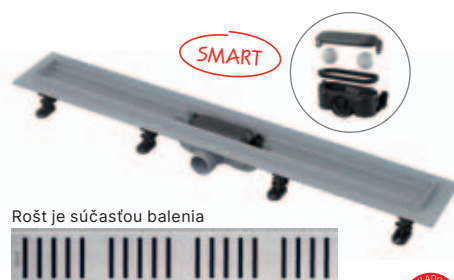

Rošt je súčasťou balenia

APZ10 Simple

Plastový podlahový žľab s okrajom vrátane nerezového perforovaného roštu

| | | |
|-----------|----------|--|
| APZ10-550 | 113,00 € | Hydroizolačná páska v hodnote 24 € ZADARMO |
| APZ10-650 | 120,00 € | |
| APZ10-750 | 128,00 € | |
| APZ10-850 | 136,00 € | |
| APZ10-950 | 145,00 € | |

• cena vrátane roštu

DO PRIESTORU

APZ8 / APZ9 / APZ10 / APZ10BLACK / APZ18 / APZ30: 62 mm



Ø DN40

30 l/min





Nerezové podlahové žľaby



DO PRIESTORU

APZ1
APZ101 Low

Nerezový podlahový žľab s okrajom vrátane nerezového roštu

APZ1-750 / APZ101-750 Low **310,00 €**
 APZ1-850 / APZ101-850 Low **325,00 €**
 APZ1-950 / APZ101-950 Low **344,00 €**

- cena vrátane roštu podľa vlastného výberu
- Low = znížená stavebná výška na 55 mm

25

K STENE

APZ4 Flexible
APZ104 Flexible Low

Nerezový podlahový žľab s okrajom vrátane nerezového perforovaného roštu a s nastaviteľným límcom ku stene

APZ4-750 / APZ104-750 Low **320,00 €**
 APZ4-850 / APZ104-850 Low **336,00 €**
 APZ4-950 / APZ104-950 Low **355,00 €**

- cena vrátane roštu podľa vlastného výberu
- Low = znížená stavebná výška na 55 mm

25

APZ1: 85 mm



DN50 60 l/min

APZ101: 55 mm



DN40 35 l/min



APZ4: 85 mm



DN50 60 l/min

APZ104: 55 mm



DN40 35 l/min

**LINE** nerez-lesk/mat**CUBE** nerez-lesk/mat**BUBLE** nerez-lesk/matPonuka roštov k žľabom
APZ1, APZ101 Low
APZ4, APZ104 Low**PURE** nerez-lesk/mat**HOPE** nerez-lesk/mat**DREAM** nerez-lesk/mat

K STENE

APZ16 Wall, APZ116 Wall Low

Nerezový podlahový žľab s okrajom pre plný rošt a s pevným límcom ku stene

APZ16-750 **310,00 €** APZ16-850 **325,00 €** APZ16-950 **345,00 €**
 APZ116-750 **310,00 €** APZ116-850 **325,00 €** APZ116-950 **345,00 €**

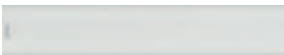
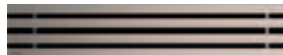
GL1200 sklo-biela**GL1202** sklo-zelená**GAP** nerez-mat**POSH** nerez-mat**POSH****GL1204** sklo-čierna**FLOOR** rošt pre vloženie dlažby**DESIGN** nerez-lesk/mat**DESIGN-ANTIC** Bronz-antic**DESIGN**

GL1200-750 **143,00 €**
 GL1200-850 **146,00 €**
 GL1200-950 **149,00 €**
 GL1204-750 **143,00 €**
 GL1204-850 **146,00 €**
 GL1204-950 **149,00 €**

GL1202-750 **143,00 €**
 GL1202-850 **146,00 €**
 GL1202-950 **149,00 €**
 FLOOR-750 **91,00 €**
 FLOOR-850 **95,00 €**
 FLOOR-950 **100,00 €**

GAP-750 **118,00 €**
 GAP-850 **129,00 €**
 GAP-950 **140,00 €**
 DESIGN-750 **59,00 €**
 DESIGN-850 **62,00 €**
 DESIGN-950 **65,00 €**

POSH-750 **177,00 €**
 POSH-850 **186,00 €**
 POSH-950 **195,00 €**
 DESIGN-ANTIC-750 **113,00 €**
 DESIGN-ANTIC-850 **119,00 €**
 DESIGN-ANTIC-950 **125,00 €**

25



alca

Nerezové podlahové žľaby



DO PRIESTORU

APZ15 Marble

APZ115 Marble Low

Podlahový žľab bez okraja
s roštom pre vloženie dlažby

| | | | |
|----------------------------|-----------------|------------------------------|-----------------|
| APZ15-300 / APZ115-300 Low | 233,00 € | APZ15-850 / APZ115-850 Low | 390,00 € |
| APZ15-550 / APZ115-550 Low | 326,00 € | APZ15-950 / APZ115-950 Low | 414,00 € |
| APZ15-650 / APZ115-650 Low | 346,00 € | APZ15-1050 / APZ115-1050 Low | 439,00 € |
| APZ15-750 / APZ115-750 Low | 371,00 € | APZ15-1150 / APZ115-1150 Low | 467,00 € |

- cena vrátane roštu
- Low = znížená stavebná výška na 70 mm

| | | | | |
|---------------|--|------|--|----------|
| APZ15: 100 mm | | DN50 | | 60 l/min |
| APZ115: 70 mm | | DN40 | | 35 l/min |

25



všetko v balení



Obsah balenia

- žľab zmontovaný so sífonom
- rošt pre nalepenie rôznych typov podlahových krytín
- šablóna pre vyrezanie dlažby na rošt
- hydroizolačná páska v dĺžke žľabu
- kotviaca súprava (šróby, hmoždinky)
- kotviace nohy
- demontážny háčik



DO PRIESTORU

Obojstranný rošt je súčasťou balenia

APZ13-DOUBLE9 Fit and Go

Podlahový žľab (550, 650, 750, 850, 950 mm)

| | | |
|-------------------|-----------------|------------|
| APZ13-DOUBLE9-550 | 223,00 € | new |
| APZ13-DOUBLE9-650 | 237,00 € | |
| APZ13-DOUBLE9-750 | 252,00 € | |
| APZ13-DOUBLE9-850 | 267,00 € | |
| APZ13-DOUBLE9-950 | 284,00 € | |

- cena vrátane obojstranného roštu

| | | | | |
|----------------------|--|------|--|----------|
| APZ13-DOUBLE9: 81 mm | | DN50 | | 50 l/min |
|----------------------|--|------|--|----------|



všetko v balení



Obsah balenia:

- žľab
- obojstranný rošt DOUBLE (plný alebo pre vloženie dlažby)
- hydroizolačná páska v dĺžke žľabu
- sífon APZ-S9
- kombinovaná zápachová uzáviera SMART
- kotviaca súprava (skrutky, hmoždinky)
- kotviace nohy
- demontážny háčik



K STENE

Obojstranný rošt je súčasťou balenia

APZ23-DOUBLE9 Fit and Go

Podlahový žľab (750, 850, 950 mm)

| | |
|-------------------|-----------------|
| APZ23-DOUBLE9-750 | 252,00 € |
| APZ23-DOUBLE9-850 | 267,00 € |
| APZ23-DOUBLE9-950 | 284,00 € |

- cena vrátane obojstranného roštu

| | | | | |
|----------------------|--|------|--|----------|
| APZ23-DOUBLE9: 81 mm | | DN50 | | 50 l/min |
|----------------------|--|------|--|----------|



všetko v balení





Tovar expedovaný do 1 týždňa.

DOPLNKY

APZ1BLACK

Nerezový podlahový žľab s okrajom pre perforovaný rošt, čierna-mat



25

DO PRIESTORU

| | |
|----------------|----------|
| APZ1BLACK-300 | 213,00 € |
| APZ1BLACK-550 | 275,00 € |
| APZ1BLACK-650 | 291,00 € |
| APZ1BLACK-750 | 310,00 € |
| APZ1BLACK-850 | 325,00 € |
| APZ1BLACK-950 | 345,00 € |
| APZ1BLACK-1050 | 364,00 € |
| APZ1BLACK-1150 | 388,00 € |
| APZ1BLACK-1450 | 446,00 € |

PURE BLACK

Perforovaný rošt, čierna-mat



| | |
|---------------|---------|
| PURE-300BLACK | 39,00 € |
| PURE-550BLACK | 70,00 € |
| PURE-650BLACK | 74,00 € |
| PURE-750BLACK | 78,00 € |
| PURE-850BLACK | 81,00 € |
| PURE-950BLACK | 85,00 € |

| | |
|----------------|----------|
| PURE-1050BLACK | 89,00 € |
| PURE-1150BLACK | 93,00 € |
| PURE-1450BLACK | 107,00 € |

APZ1BLACK: 85 mm

DN50 60 l/min

Nerezová lišta pre spádovanú podlahu

Spádová lišta pomáha zakryť prechod vzniknutý počas výstavby sprchovacieho kúta medzi spádovanou a nespádovanou časťou podlahy



| Kód | Dĺžka (mm) | Hrúbka dlažby (mm) | Typ | Cena |
|---------------|------------|--------------------|-------|---------|
| APZ901M/1000 | 1 000 | 10 | Ľavá | 40,00 € |
| APZ902M/1000 | 1 000 | 10 | Pravá | 40,00 € |
| APZ 903M/1000 | 1 000 | 12 | Ľavá | 40,00 € |
| APZ 904M/1000 | 1 000 | 12 | Pravá | 40,00 € |
| APZ 901M/1200 | 1 200 | 10 | Ľavá | 48,00 € |
| APZ 902M/1200 | 1 200 | 10 | Pravá | 48,00 € |
| APZ 903M/1200 | 1 200 | 12 | Ľavá | 48,00 € |
| APZ 904M/1200 | 1 200 | 12 | Pravá | 48,00 € |

A434

Priestorovo úsporný umývadlový sifón s prevlečnou maticou 5/4" 7,90 €



A400

Sifón umývadlový DN32 DESIGN celokovový, guľatý 48,00 €



A400BLACK

Sifón umývadlový DN32 DESIGN, čierna-mat 121,00 €



A507BLACK

Sifón vaňový CLICK/CLACK, čierna-mat od 101,00 €

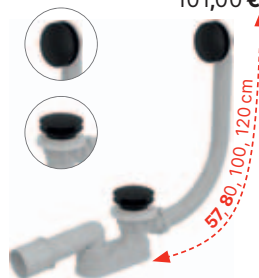

A55K

Sifón vaňový automat komplet, kov 39,00 €



A392C/

A392BLACK

Výpusť umývadlová CLICK/CLACK 5/4" celokovová s prepacom, veľká zátka nerez / čierna-mat 23,00 € / 58,00 €



A393

Výpusť umývadlová CLICK/CLACK 5/4" celokovová s prepacom, hranatá zátka 26,00 €



A395

Výpusť umývadlová CLICK/CLACK 5/4" celokovová pre umývadlá bez prepadu, veľká zátka 23,00 €



A49K

Sifón vaničkový, s kovovou chrómovou krytkou LUX, Ø90 mm 32,00 € 26,90 €



A491CR

Sifón vaničkový, s chrómovou krytkou, vrátane prípojného kolena, Ø90 mm 24,00 € 20,90 €





ATYP zostava v farebnom dekóre M20M20



Umývadlová skrinka Bronzit v čiernom matnom ráme BRC100 M26

**Kúpeľňový nábytok vyrábame pod umývadlá
 všetkých svetových značiek:**



Váš predajca:



VÝHODY ZNAČKY EDEN:

- Najtrendovejšia značka na trhu už s 26-ročnou tradíciou
- Široká ponuka kúpeľňových skriniek a doplnkov
- Mladý a nadčasový dizajn
- Moderné a funkčné vybavenie skriniek
- Vsádzame na značkovú keramiku od svetových výrobcov
- Myslíme na užívateľský komfort
- Vyrábame len z certifikovaných materiálov
- Výroba atypických skriniek na mieru podľa vašich predstáv

**KATALÓG
 CENNÍK
 2023
 2024**



www.edenmalacky.sk