





*Objavte novú radu
sprchových zásten*

DIVERA

ŠTANDARDNÉ AJ ZVLÁŠTNE ROZMERY

FUNKČNOSŤ
A FLEXIBILITA

SanSwiss predstavuje novú sériu sprchových zásten DIVERA, ktorá je úplne modulárna!

Objavte moderné a nadčasové sprchové zásteny DIVERA, ktoré ponúkajú prvotriednu kvalitu, vysokú flexibilitu a premyslenú funkčnosť.

Nový rad sprchových zásten má úplne modulárnu štruktúru, skladá sa z krídlových, posuvných aj zalamovacích dverí, ktoré je možné kombinovať s variabilnými pevnými stenami v rovine či bočnými stenami pre Vašu kúpeľňu snov. SanSwiss vyrába aj moderné Walk-in zásteny a praktické U-montáže.

Viac informácií o Divera nájdete na stranách 112-163 a 362-371.

NOVÉ PRODUKTY

DIVERA

Nové sprchové zásteny DIVERA ponúkajú široké možnosti použitia - vďaka modulárnemu systému.

K dispozícii krídlové, posuvné aj zalamovacie dvere. Možnosť doplnenia o pevné či bočné steny. **Štandardné aj atypické riešenia.**

SanSwiss vyrába sprchové zásteny DIVERA v tradičnom aluchrómovom prevedení a troch variantách skiel (07-číre, 87-Screen, 88-biele linky).

Strany 112-163

Strany 362 -371
(Walk-in)



CADURA

Oblíbené sprchové zásteny CADURA sú teraz v ponuke v novom skle 87-Screen. Novinkou sú Walk-in zásteny CAT4/CAT3.

Strany 84-111

Strany 358-361
(Walk-in)



SOLINO

Sprchové zásteny SOLINO sú k dispozícii okrem kolekcie BLACK-LINE v čírom skle aj v tradičnom aluchrómovom prevedení a nových sklách - 87-Screen a 88-biele linky.

Novo v sortimente skladacie dvere s pevnou stenou v rovine SOLF13.

Sprchové zásteny SOLINO Loft 73 v kolekcií BLACK-LINE - rohový vstup 900x900 mm.

Strany 196-225

Strany 384-387
(vaňové zásteny)

Strany 212-213



WALK-IN EASY

Nová skla: 82-Japan pre štýlovú kúpeľňu „ZEN“, 20-Parsol šedá pre moderný a metropolitný vzhľad, Loft 89 a Loft 90 v industriálnom štýle.

Nové montážne sety - krátke otočné steny BTE2 a BTE3, ktoré čiastočne zamedzia striekaniu vody zo sprchovacieho priestoru.

Nový spojovací profil WPE - pre spojenie dvoch pevných stien STR4P – L-montáž.

Strany 336-355



ANNEA BLACK

Sprchové zásteny s L-kovaním - AN13W/ANTW.

Strany 184-185
188-189



SPRCHOVÉ VANIČKY ILA

Nový rozmer obdĺžnikovej vaničky: 900x1300 mm (WIA).

SPRCHOVÉ VANIČKY LIVADA

Nová päťuholníková vanička 900x900 mm (W205).

Nové rozmery obdĺžnikových vaničiek 750x1700 mm (W20AS a W20AL), 900x1700 mm, 900x1800 mm (W20AS).

Strany 400-421



PRÍSLUŠENSTVO

Nové rozširovacie profily ECA pre „C“ varianty sprchových zásten (ES1C, CA1C atď.), doplnkové profily 50322 a EPE pre Walk-in EASY.

Luxusná stierka z nerez ocele - obj.č. 13037 v novom balení za výhodnejšiu cenu (možnosť uchytania na sklo vďaka praktickému držiaku, ktorý je súčasťou balenia).

Strany 422-437



ODSTRÁNENÉ ZO SORTIMENTU SANSWISS:

Sprchové zásteny TBFS2, TBFS4, TBFAC, TBFG/D zo série TOP-LINE.

Sprchové zásteny ECO-LINE (kompletne).

Walk-in zásteny FUN (kompletne), TOPF zo série TOP-LINE, CADUO zo série CADURA, STR4DUO zo série EASY.

NOVINKA 2022



Sprchové zásteny
PURmax
je možné vyrobiť
až do výšky 2500 mm!



VŠEOBECNÉ INFORMÁCIE	
SKUPINA SANSWISS	4 - 5
PREČO SA ROZHODNÚŤ PRE SANSWISS	6 - 7
ČO MUSÍTE VEDIETĚ, OBJEDNACIE KÓDY	8
ANTIPLAKOVÁ ÚPRAVA SKLA	9
TESNOSŤ ZÁSTEN	10
ČISTENIE A ÚDRŽBA	11
PREHLAD SPRCHOVÝCH ZÁSTEN A TYPOV DVERÍ	12 - 13
VARIANTY SKIEL U TYPOVÝCH SÉRIÍ	14
POVRCHOVÉ ÚPRAVY PROFILOV	15 - 17
SKLÁ	18 - 21
TECHNICKÉ INFORMÁCIE	
POKYNY K ZAMERIAVANIU	22
VARIANTY MONTÁŽE	23
U-MONTÁŽ	24 - 26
ATYPICKÉ RIEŠENIA	27 - 29
REFERENČNÉ OBJEKTY	30 - 31
WEBOVÉ STRÁNKY A SOCIÁLNE SIETE SANSWISS	32 - 33
SPRCHOVÉ ZÁSTENY	
PUR	34 - 83
CADURA	84 - 111
DIVERA	112 - 163
ESCURA	164 - 179
ANNEA	180 - 195
SOLINO	196 - 225
SWING-LINE	226 - 249
SWING-LINE F	250 - 263
TOP-LINE S	264 - 279
TOP-LINE	280 - 315
SPRCHOVÉ KABÍNY	
MODUL 1400	316 - 333
WALK-IN ZÁSTENY	
EASY	336 - 355
PUR	356 - 357
CADURA	358 - 361
DIVERA	362 - 371
TOP-LINE S	372 - 377
VAŇOVÉ ZÁSTENY	
SWING-LINE	380 - 383
SOLINO	384 - 387
EASY	388 - 389
TOP-LINE	390 - 399
SPRCHOVÉ VANIČKY	
ILA	402 - 409
LIVADA	410 - 419
PRÍSLUŠENSTVO K VANIČKÁM - KRYCIE HLINÍKOVÉ PANELY	420 - 421
DOPLNKY	
SEDÁTKO / PRÍSLUŠENSTVO / TESNENIE / PROFILY	424 - 437
OBCHODNÉ PODMIENKY	
VŠEOBECNÉ OBCHODNÉ PODMIENKY	438
ZÁRUČNÉ PODMIENKY	439
KONTAKT	
KONTAKTY	440



SanSwiss Schweiz AG, hlavné sídlo spoločnosti v Härkingen vo Švajčiarsku



SanSwiss s.r.o., moderný výrobný závod v Jičine

SANSWISS

– TRADIČNÝ VÝROBCA
SPRCHOVÝCH ZÁSTEN
A ŠPECIALISTA
NA ATYPICKÉ RIEŠENIA

SanSwiss je úspešný výrobca sprchových kútov a vaničiek. Hlavné sídlo spoločnosti sa nachádza v Härkingene vo Švajčiarsku.

Dva výrobné závody (v Českej republike a v Rumunsku) a 13 obchodných zastúpení zaisťujú v 18 krajinách Európy presadzovanie obchodnej stratégie vďaka blízkosti k zákazníčkovi v mieste a poskytovaniu profesionálnych služieb.

Skupina SanSwiss je súčasťou medzinárodnej skupiny RONAL, ktorá patrí k popredným svetovým výrobcami kolies z ľahkých kovov pre automobily a úžitkové vozidlá.



SanSwiss s.r.o., moderný showroom v Jičine



NAŠE HODNOTY

Kvalita

Všetky produkty SanSwiss zodpovedajú vysokým štandardom platných európskych noriem.

Inovácie

Konštruktéri spoločnosti SanSwiss vo Francúzsku a v Českej republike vyvíjajú nové rady a neustále inovujú tie existujúce. To nám umožňuje byť veľmi flexibilný na neustále sa meniacom trhu.

Spokojnosť zákazníkov

V centre našej pozornosti sú požiadavky a prania našich zákazníkov. Náš úspech je meraný spokojnosťou zákazníkov, ktorí vyžadujú kvalitné produkty atraktívneho designu a tiež jednoduchú montáž.



DÔVERUJTE SILNEJ ZNAČKE

Sprchové kúty a vaničky SanSwiss spĺňajú najvyššie požiadavky na technické riešenia, funkčnosť, komfort a dizajn.

Dodržiavanie kvality výrobkov je pravidelne testované a monitorované. Len tak je možné zabezpečiť osvedčenú vysokú úroveň kvality všetkých výrobkov SanSwiss.



SanSwiss® KVALITA



EN 14428

EURÓPSKA NORMA EN 14428
Požiadavky na sprchové kúty



EN 12020-1

EURÓPSKA NORMA 12020-1
Vysoká kvalita profilov



TÜV CERTIFIKÁCIA
Vysoká kvalita výroby



EURÓPSKA NORMA EN 12150-1: 2000
Tvrdené bezpečnostné sklo vyhovuje vysokým štandardom



PÄTŔOČÁ ZÁRUKA
na všetky sprchové kúty a vaničky SanSwiss (za dodržanie stanovených podmienok)



DESAŤROČNÁ ZÁRUKA
Jednoduchá dostupnosť náhradných dielov aj po ukončení výroby.



ANTIPLAKOVÁ ÚPRAVA SKLA AQUAPERLE
Všetky sklá SanSwiss sú štandardne vybavené antiplakovou úpravou Aquaperle.

PREČO SA ROZHODNÚŤ PRE SANSWISS?

- Mimoriadne široký sortiment sprchových zásten za atraktívnu cenu. Sprchové kúty v rôznych cenových hladinách, ktoré je možné prispôbiť do najrôznejších štýlov kúpeľní.
- Zameranie vybraných typov sprchových zásten zadarmo.
- Možnosť atypických prevedení sprchových zásten – napr. zvláštne rozmery až do výšky 2500 mm, výrezy, skosenie, skrátene bočné steny, U-montáže.
- Antiplaková úprava Aquaperle pre ľahké čistenie sa štandardne dodáva na všetkých sklách SanSwiss.
- ČESKÁ VÝROBA, ŠVAJČIARSKA KVALITA.
- Všetky produkty sú vyrábané v Európe. Nové produkty sa vyvíja vo Francúzsku a v Českej republike.
- Vysoká úroveň kvality – všetky produkty SanSwiss zodpovedajú vysokým štandardom platných európskych noriem.
- Následné dodržiavanie kvality produktov je pravidelne testované a kontrolované.
- Montáž aj servis preškolenými pracovníkmi spoločnosti SanSwiss. Záručný aj pozáručný servis.
- Záručná doba 5 rokov na všetky sprchové zásteny i vaničky (za dodržanie stanovených podmienok).
- Jednoduchá údržba aj montáž sprchových zásten.
- Rýchla dodacia lehota pri najpredávanejších produktoch (červeno označené položky v tomto cenníku).
- Jednoduchá dostupnosť náhradných dielov aj po ukončení výroby.
- Profesionálny kolektív zamestnancov, technická podpora a poradenstvo – na vysokej úrovni (vrátane profi služieb montážnych technikov).
- 40 rokov skúseností – viac ako 20 rokov na slovenskom trhu, státisíce spokojných zákazníkov v celej Európe.
- Široká sieť predajných miest.

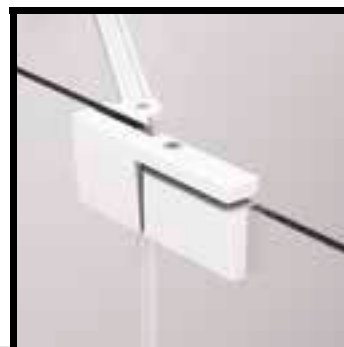

*Zen
&
Natural*

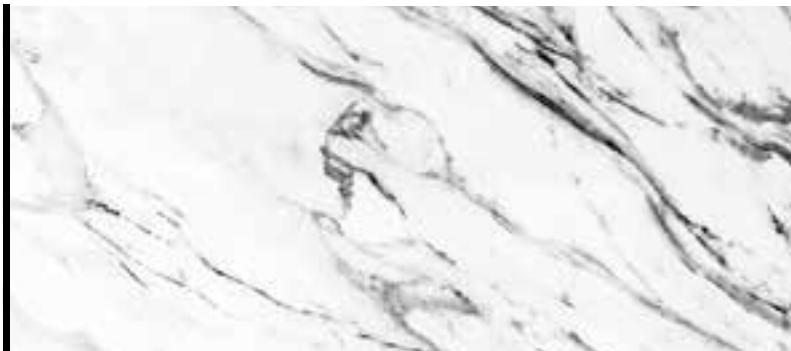

*Elegance
&
Character*



V kolekcii **BLACK LINE** nájdete elegantné sprchové kúty CADURA, ANNEA, SOLINO, TOP-LINE S a EASY.

Atraktívne sprchové kúty **WHITE LINE** vo sviežej matnej bielej farbe vyrába SanSwiss v radoch CADURA a EASY.

Luxusné zlaté sprchové kúty kolekcie **GOLD LINE** objavíte v sérii CADURA.

OBJEDNÁVACIE KÓDY SANSWISS

Objednávacie kód sprchovej zásteny SanSwiss sa skladá z maximálne 13 znakov.

Príklady objednávacích kódov sú uvedené aj na jednotlivých stranách konkrétnej typovej rady

Príklad objednávacieho kódu:

Typ/séria	Diel/strana montáže	Štandardná šírka alebo zvláštne rozmery	Farba profilu	Sklo
SLE1	G	0750	XX*	07
napr.: SL1 SLE1 SLE2 SLR TOPF TED TED2	napr.: G =ľavý D =pravý alebo L =ľavá R =pravá	napr.: 075 = 750 mm 080 = 800 mm 090 = 900 mm 100 = 1000 mm alebo 0750 = 750 mm 0800 = 800 mm 0900 = 900 mm 1000 = 1000 mm alebo SM = zvláštny rozmer	01 =matný elox 04 =biela 06 =čierna matná 09 =biela matná 10 =chróm 12 =zlatá lesklá 50 =aluchróm SF =sanitárne farby	07 =číre 08 =Parsol bronz 20 =Parsol šedé 22 =Durlux 30 =Mastercarré 61 =mriežka 62 =stromy 67 =vertikálne línie 49 =Satén 51 =línie 68 =Shade 73 =Loft 73 81 =Brume 69 =Loft 69 82 =Japan 87 =Screen 88 =biele linky 89 =Loft 89 90 =Loft 90
Objednávacie kód: SLE1 G 0750 01 07 = SWING-LINE rohový vstup jednodielny s krídlovými dverami, ľavý diel, šírka 750 mm, výška 1950 mm, matný elox, číre sklo SLT2 0750 50 07 = SWING-LINE bočná stena, šírka 750 mm, výška 1950 mm, aluchróm, číre sklo				

* V PRÍPADE, ŽE JE NA VÝBER VIAC VARIANTOV / MOŽNOSTÍ, SÚ POLIA V TABULKÁCH OZNAČENÉ (X), TAKTO OZNAČENÉ POLIA MUSIA BYŤ NAHRADENÉ POŽADOVANÝM VARIANTOM

Sprchové zásteny SanSwiss vynikajú početnými konštrukčnými prednosťami a dômyselnými prvkami, ktoré značne uľahčujú pravidelné čistenie výrobkov:

- Na vnútornej strane skla zapustené pánty a madlá pre hladké plochy a ľahké čistenie
- Štandardne dodávaná antiplaková úprava Aquaperle na všetkých sklách zásten SanSwiss
- Odklápacie alebo ľahko vysaditeľné prvky posuvných dverí



SKUTOČNÁ OCHRANA PROTI VODNÉMU KAMEŇU



NA SKLE BEZ ANTIPLAKOVEJ ÚPRAVY STEKÁ VODA PO CELEJ PLOCHE. VODNÝ KAMEŇ SA PRI ODPAROVANÍ VODY USÁDZA V PÓROCH SKLA A ZASTAVUJE STEKANIE.

ANTIPLAKOVÁ ÚPRAVA AQUAPERLE ZNIŽUJE USADZOVANIE NEČISTÔT A VODNÉHO KAMEŇA NA SKLE. VĎAKA TEJTO ÚPRAVE STEKAJÚ VODNÉ KVAPKY ZO SKLA DOLE A NEUSADZUJÚ SA NA ŇOM. NA SKLE MÔŽE ZOSTAŤ LEN NIEKOĽKO MALÝCH KVAPIEK. AQUAPERLE ZNIŽUJE USADZOVANIE VODNÉHO KAMEŇA NA MINIMUM A ZNAČNE UĽAHČUJE ÚDRŽBU SKLA.

ANTIPLAKOVÁ ÚPRAVA AQUAPERLE SA ŠTANDARDNE DODÁVA NA VŠETKÝCH SKLÁCH SANSWISS



Stekajúca voda na skle bez antiplakovej úpravy



Vodné kvapky na skle s Aquaperle



SPRÁVNA STAROSTLIVOSŤ JE DÔLEŽITÁ

AQUAPERLE ZNIŽUJE USADZOVANIE NEČISTÔT A VODNÉHO KAMEŇA NA SKLE. NIE JE VŠAK SAMOČISTIACE. AJ SKLO S AQUAPERLE VYŽADUJE PRAVIDELNÚ STAROSTLIVOSŤ A ČISTENIE.

- SKLÁ VYBAVENÉ ANTIPLAKOVOU ÚPRAVOU AQUAPERLE MOŽNO JEDNODUCHO ČISTIŤ BAVLNENOU HANDRIČKOU, HUBKOU ALEBO STIERKOU.
- PRAVIDELNÁ STAROSTLIVOSŤ BEZPROSTREDNE PO SPRCHOVANÍ ZABRAŇUJE USADZOVANIU NEČISTÔT A VODNÉHO KAMEŇA UŽ NA ZAČIATKU.
- PRE ZÁKLADNÉ ČISTENIE POUŽÍVAJTE VŽDY ŠETRNÉ ČISTIACE PROSTRIEDKY. ODPORÚČAME POUŽÍVAŤ ČISTIACE PROSTRIEDKY SANSWISS, KTORÉ BOLI VYVINUTÉ PRE ČISTENIE SKIEL SPRCHOVÝCH ZÁSTEN SANSWISS.
- V ŽIADNOM PRÍPADE NEPOUŽÍVAJTE AGRESÍVNE ČISTIACE PROSTRIEDKY, ŠPONGIE S DRSNÝM POVRCHOM ALEBO HRUBÉ HANDRIČKY, KTORÉ BY MOHLI POŠKODIŤ SKLO.
- PO ČISTENÍ OPLÁCHNITE SKLO ČISTOU VODOU. POVRCH OSUŠTE MÄKKOU HANDRIČKOU.
- VĎAKA PRAVIDELNÉMU ČISTENIU A SPRÁVNEJ STAROSTLIVOSTI BUDÚ SPRCHOVÉ ZÁSTENY VYZERAŤ STÁLE AKO NOVÉ - AJ PO MNOHOROČNOM POUŽÍVANÍ.

DOBŘÁ OCHRANA PROTI STRIEKAJÚCEJ VODE

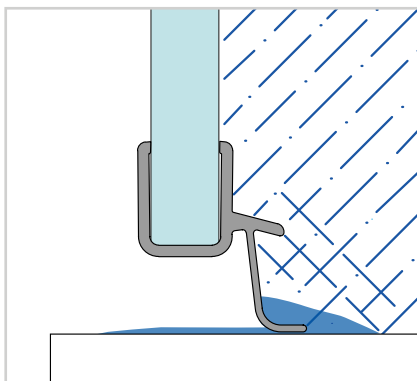

Bezrámové zásteny bez prahovej lišty



Bezrámové zásteny bez prahovej lišty poskytujú dobrú ochranu proti striekajúcej vode a spĺňajú najvyššie optické nároky. Kvôli chýbajúcej prahovej lište sa však môže von ľahšie dostať striekajúca voda. Vďaka zabudovaniu nízkej prahovej lišty sa značne zlepšuje tesnosť.

VEĽMI DOBRÁ OCHRANA PROTI STRIEKAJÚCEJ VODE

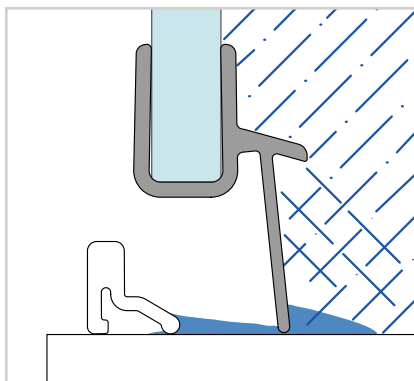

Čiastočne rámové zásteny s prahovou lištou



Čiastočne rámové zásteny s prahovou lištou poskytujú veľmi dobrú ochranu proti striekajúcej vode. Tenký rámový profil alebo prahová lišta zásadne bráni vytekaniu vody zo sprchy.

OPTIMÁLNA OCHRANA PROTI STRIEKAJÚCEJ VODE

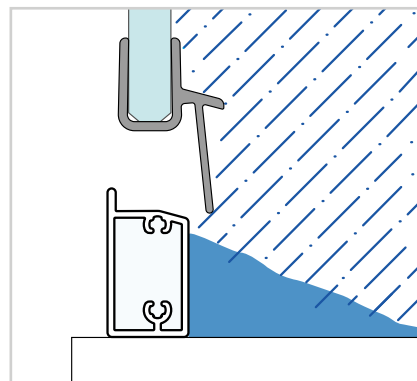

Rámové zásteny s rámovými profilmi



Rámové zásteny s rámovými profilmi poskytujú optimálnu ochranu proti striekajúcej vode. Ochranný účinok je tým väčší, čím väčší je dolný vodorovný profil. Zástena zadrží vodu aj pri intenzívnom sprchovaní.

TESNOSŤ U TYPOVÝCH SÉRIÍ

	Typ zásteny	Séria
Dobrá ochrana proti striekajúcej vode	Bezrámové zásteny bez prahovej lišty	PUR, CADURA, ESCURA, ANNEA, SOLINO
Veľmi dobrá ochrana proti striekajúcej vode	Čiastočne rámové zásteny s prahovou lištou	PUR, CADURA, DIVERA, ESCURA, ANNEA, SOLINO, TOP-LINE S, SWING-LINE, SWING-LINE F
Optimálna ochrana proti striekajúcej vode	Rámové zásteny s rámovými profilmi	TOP-LINE, MODUL 1400
WALK-IN	Walk-in	EASY, PUR, CADURA, DIVERA, TOP-LINE S

DÔLEŽITÁ INFORMÁCIA!



Všetky sprchové zásteny SanSwiss spĺňajú európsku normu EN 14428:2008-A1, v ktorej sú definované aj požiadavky na tesnosť zásten. V závislosti na dizajne a konštrukcii však existujú určité rozdiely v úrovni tesnosti, ktoré je potrebné vziať do úvahy. Typy s rámovými profilmi poskytujú pochopiteľne lepšiu tesnosť ako bezrámové typy. Úroveň tesnosti určuje: tvar rámu, tvar profilov, pánty a dizajn. Bez ohľadu na to, pre aký dizajn alebo konštrukčné riešenie sa Váš zákazník rozhodne, poskytujú všetky sprchové zásteny SanSwiss účinnú ochranu proti striekajúcej vode.

ÚDRŽBA POVRCHOVO UPRAVENÝCH PLŔCH



Profily, madlá, pánty a príslušenstvo majú spravidla upravený povrch ako napríklad chrómovaná mosadz alebo eloxovaný hliník. Aby ste mohli mať radosť z pekného povrchu mnoho rokov, je potrebné pri ich čistení dodržiavať určité pravidlá:

Chrómované povrchy

Pre pravidelnú údržbu ich stačí čistiť vodou s mydlom a mäkkou handričkou. Pre odstránenie vápenatých usadenín odporúčame použiť bežne dostupné sanitárne čističe na báze kyseliny citrónovej.

Používajte iba špeciálne čističe

Vhodný čistič rozpoznáte podľa pokynov výrobcu na ich zadnej strane, ktoré odkazujú na ich použitie pre zodpovedajúcu povrchy. Prečítajte si dôkladne a pozorne pokyny na použitie a ich dávkovanie pre jednotlivé povrchy.

Po čistení je potrebné plochy vždy dôkladne opláchnuť čistou vodou a osušiť suchou handričkou.

Vyhňte sa určitým účinným látkam

Niektoré čističe kúpeľní obsahujú účinné látky, ktoré môžu spôsobiť nezvratné škody na ošetrovaných povrchoch. K týmto účinným látkam patria:

- Kyselina octová (označovaná tiež ako kyselina ethanová alebo Acidum aceticum)
- Kyselina soľná (kyselina chlór vodíková, Acidum hydrochloricum)
- Kyselina mravčia (kyselina methanová, kyselina karboxylová, Acidum formicum)
- Chlórnan sodný (chlórové bielidlo, SAVO)
- Kyselina fosforečná (E 338)

Nepoužívajte v žiadnom prípade čističe, ktoré obsahujú vyššie uvedené látky. Poškodzujú povrchy a môžu rýchlo viesť k viditeľným poškodeniam. Treba sa tiež vyhnúť miešaniu rôznych čističov, pretože reakciou ich účinných látok môžu vzniknúť zdraviu nebezpečné výpary. Pre čistenie použite najlepšie handričku neuvolňujúcu vlákna. Špongie s drsným povrchom a hrubé handričky sú na čistenie citlivých plôch nevhodné.

ČISTIACE PROSTRIEDKY SANSSWISS









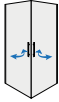

Čistiace prostriedky
SanSwiss nájdete
na strane 425.

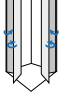
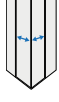

PREHĽAD SPRCHOVÝCH ZÁSTEN A TYPOV DVERÍ

		BEZRÁMOVÉ ZÁSTENY						RÁMOVÉ ZÁSTENY				WALK-IN					
		PUR	CADURA	ESCURA	SWING-LINE F	SOLINO	ANNEA	DIVERA	SWING-LINE	TOP-LINE	TOP-LINE S	EASY	PUR	CADURA	TOP-LINE S	DIVERA	
SPRCHOVÉ DVERE - do níky (alebo na spojenie s bočnou stenou či ďalšími dverami)	WALK-IN Walk-in, pevná stena samostatná											•	•	•	•	•	
	Jednokridlové dvere - otváranie iba von	•		•		•	•										
	Jednokridlové dvere s pevnou stenou v rovine - otváranie iba von	•		•			•			•							
	Jednokridlové dvere - otváranie von aj dovnútra		•					•	•	•							
	Jednokridlové dvere s pevnou stenou v rovine - otváranie von aj dovnútra		•					•	•								
	Jednokridlové dvere s pántom pri stene a s pevnou stenou v rovine - otváranie von aj dovnútra		•				•	•	•	•							
	Dvojkridlové dvere - otváranie von aj dovnútra		•				•	•	•	•							
	Dvojkridlové dvere s pevnou stenou v rovine - otváranie von aj dovnútra							•	•								
	Jednodielne posuvné dvere s pevnou stenou v rovine		•					•		•	•						
	Dvojdielne posuvné dvere s 2 pevnými stenami v rovine										•	•					
	Trojdielne posuvné dvere								•		•						
	Dvojdielne skladacie dvere					•	•	•		•							
	BOČNÉ STENY	Bočná stena	•	•	•	•	•	•	•	•	•	•					
Skrátená bočná stena		•	•		•			•	•	•	•						

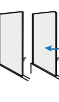
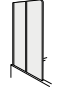
PREHĽAD SPRCHOVÝCH ZÁSTEN A TYPOV DVERÍ

		BEZRÁMOVÉ ZÁSTENY					RÁMOVÉ ZÁSTENY				VAŇOVÉ ZÁSTENY				
		PUR	CADURA	ESCURA	SWING-LINE F	SOLINO	ANNEA	DIVERA	SWING-LINE	TOP-LINE	TOP-LINE S	SWING-LINE	SOLINO	EASY	TOP-LINE
ROHOVÉ SPRCHOVÉ KÚTY	Rohový vstup jednodielny s krídlými dverami - otváranie iba von 	•		•			•								
	Rohový vstup jednodielny s krídlými dverami - otváranie von aj dovnútra 		•			•		•	•						
	Rohový vstup s dvojdíelnými krídlými dverami - otváranie iba von 	•		•			•			•					
	Rohový vstup s dvojdíelnými krídlými dverami - otváranie von aj dovnútra 		•					•	•						
	Rohový vstup s dvojdíelnými skladacími dverami 					•	•								
	Rohový vstup s dvojdíelnými posuvnými dverami 		•					•		•	•				
ŠTVRTKRUHOVÉ SPRCHOVÉ KÚTY	Štvrtkruh s jednokrídlými dverami - otváranie iba von 	•		•			•			•					
	Štvrtkruh s dvojdíelnými posuvnými dverami 							•	•	•	•				
	Štvrtkruh s dvojkriдловými dverami - otváranie von aj dovnútra 					•		•	•						
PÄTUHOLNÍKOVÉ SPRCHOVÉ KÚTY	Päťuholník s jednokrídlými dverami - otváranie iba von 	•													
	Päťuholník s dvojkriдловými dverami - otváranie iba von 	•													
	Päťuholník s dvojkriдловými dverami - otváranie von aj dovnútra 									•					
VAŇOVÉ ZÁSTENY	Jednodielna vaňová zástena, event. s pevnou stenou v rovine alebo s otočným dielom 					•		•	•			•	•	•	•
	Dvojdielna skladacia zástena 					•				•			•		
	Trojdielna skladacia zástena 									•					•

VARIANTY SKIEL U TYPOVÝCH SÉRIÍ

	HRÚBKA SKLA	ČÍRE A TÓNOVANÉ SKLÁ			DEKOROVANÉ SKLÁ			SKLÁ S CHRÓMOVÝM DEKOROM		
	(mm)	07 Číré	08 Parsol bronz	20 Parsol šedé	22 Durlux	30 Mastercarré	87 Screen	61 Mriežka	62 Stromy	67 Vertikálne línie
PUR	8/6	●	○	○	○	○				
CADURA	6	●					●			
ESCURA	8/6	●								
DIVERA	6	●					●			
SWING-LINE	6	●			○	○				
SWING-LINE F	6	●			●	●				
TOP-LINE	6/5/3	●			○	○				
TOP-LINE S	6	●			○	○				
ANNEA	6	●								
SOLINO	6	●					●			
EASY	8	●		○				○	○	○



Všetky sprchové zásteny SanSwiss sú vyrobené z tvrdého bezpečnostného skla a zodpovedajú najvyšším európskym štandardom smernice **EN 12150-1:2000**.

	HRÚBKA SKLA	SKLÁ SO SIEŤOTLAČOU						SKLÁ S DIGITÁLNOU TLAČOU		
	(mm)	49 Satén	51 Linie	68 Shade	73 Loft 73	81 Brume	88 biele líny	82 Japan	89 Loft 89	90 Loft 90
PUR	8/6	○	○							
CADURA	6			○						
ESCURA	8/6									
DIVERA	6						●			
SWING-LINE	6		○							
SWING-LINE F	6		●							
TOP-LINE	6/5/3	○	○							
TOP-LINE S	6		○							
ANNEA	6									
SOLINO	6				○		●			
EASY	8			○		○		○	○	○

	ŠTANDARDNÉ FARBY PROFILOV				ŠPECIÁLNE FARBY PROFILOV			SANITÁRNE FARBY
	10 Chróm	50 Aluchróm	01 Matný elox	04 Biela	06 Čierna matná BLACK LINE	09 Biela matná WHITE LINE	12 Zlatá lesklá GOLD LINE	SF Sanitárne farby
PUR	● ¹⁾							
CADURA		●			●	●	●	
ESCURA		●						
DIVERA		●						
SWING-LINE		●						
SWING-LINE F		●						
TOP-LINE		●	●	●				●
TOP-LINE S		●	●	●	●			●
ANNEA					●			
SOLINO		●			●			
EASY		●			○	○		

1) Pri zvláštnych rozmeroch s atypickou výškou je vyrovnávací profil dodávaný v aluchróme.

DÔLEŽITÁ INFORMÁCIA:



FARBY NA STRANE 16 SÚ LEN PRÍKLADMI. TLAČOVÉ FARBY NEMUSIA PRESNE ZODPOVEDAŤ ODTIEŇU SANITÁRNYCH FARIEB. SANITÁRNE FARBY VYŽADUJÚ INDIVIDUÁLNU VÝROBU A DLHŠIE DODACIE LEHOTY.



CADURA CA13+CAT1 WHITE LINE

ŠTANDARDNÉ FARBY



UPOZORNENIE!



HLAVNÉ POHĽADOVÉ DIELY
AKO NAPR. MADLÁ, STABILIZAČNÉ ALEBO
ROHOVÉ VZPERY SÚ **CHRÓMOVANÉ**

SANITÁRNE FARBY

SanSwiss ponúka paletu sanitárnych farieb (v sériách TOP-LINE, TOP-LINE S). Sprchovú zástenu si tak môžete nechať vyrobiť presne podľa Vašich predstáv. Iné ako uvedené farby na základe individuálneho dopytu.

CENA ZÁSTENY V SANITÁRNY FARBE vychádza z ceny ZVLÁŠTNEHO ROZMERU + PRÍPLATOK 20%.

V prípade záujmu kontaktujte oddelenie predaja.

Príklad objednávacieho kódu - SF - SANITÁRNA FARBA

TED SM1 SF 07 = TOP-LINE - TOP-Line dvere s pevnou stenou v rovine, šírka zvláštny rozmer, sanitárna farba, číre sklo

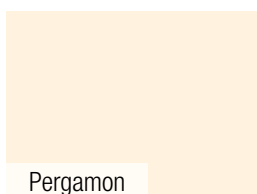

DÔLEŽITÉ UPOZORNENIE:



U ZÁSTEN V SANITÁRNEJ FARBE BUDE MADLO LAKOVANÉ VO FARBE PROFILU.
FARBY PLASTOVÝCH DIELIKOV: U PROFILOV VO FARBE MANHATTAN SÚ PLASTOVÉ DIELIKY DODÁVANÉ V SIVEJ FARBE.

ŠPECIÁLNE FARBY

BLACK LINE



06 | Čierna matná

Pohľadové diely vo farbe 06 (čierna matná)



09 | Biela matná

Pohľadové diely vo farbe 09 (biela matná)



12 | Zlatá lesklá

Pohľadové diely vo farbe 12 (zlatá lesklá)

ČÍRE A TÓNOVANÉ SKLÁ

Zásteny SanSwiss sa dodávajú s rôznymi druhmi skiel: číre, tónované, dekorované alebo sklá so sieťotlačou. Na všetkých sklách sa štandardne dodáva Antiplaková úprava Aquaperle.

Vďaka kombinácii rôznych skiel a povrchových úprav profilov je možné nechať si vyrobiť zástenu podľa individuálnych požiadaviek.



DEKOROVANÉ SKLÁ



22 | Durlux



30 | Mastecarré



87 | Screen

SKLÁ S DIGITÁLNOU TLAČOU (S KERAMICKOU FARBOU)



82 | Japan



89 | Loft 89



90 | Loft 90

SKLÁ SO SIEŤOTLAČOU



49 | Satén



51 | línia



68 | Shade

(Výška pruhu 730 mm na stred skla)



69 | Loft 69



73 | Loft 73

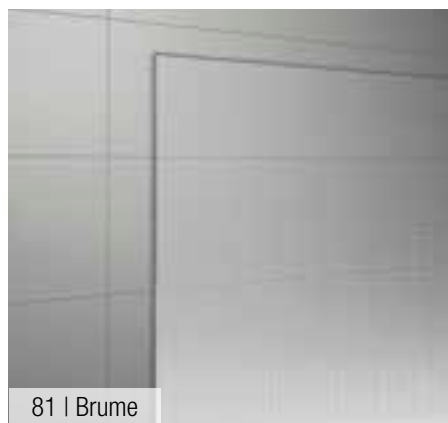

81 | Brume

SKLÁ SO SIEŤOTLAČOU

NOVINKA 2022



88 | biele linky

SKLÁ S CHRÓMOVÝM DEKOROM

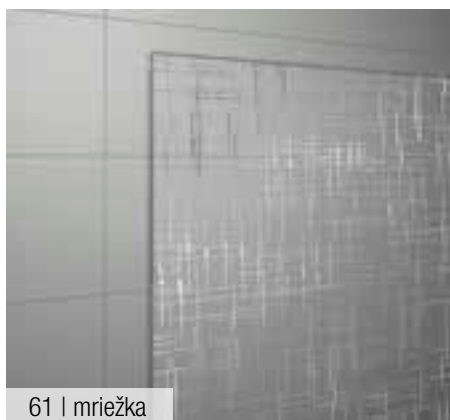

61 | mriežka



62 | stromy



67 | vertikálne línie

POKYNY K ZAMERIAVANIU

- Všetky rozmery je nutné uvádzať v milimetroch.
- Nákres situácie sa kreslí z polohy pred sprchovou zástenou. Určenie pravej a ľavej strany sa uvádza podľa nižšie uvedeného obrázku.

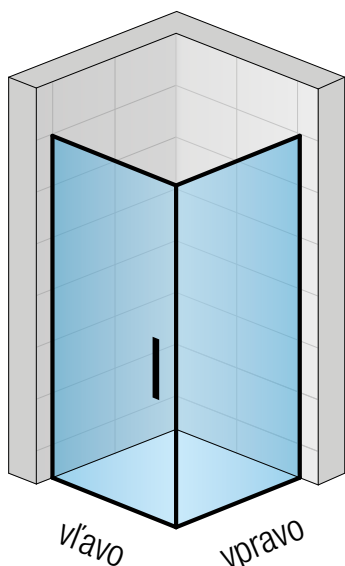

- Zameranie je možné urobiť až vtedy, keď je položená dlažba a sú obložené steny.
- **Odsadenie** predstavuje vzdialenosť, o ktorú je zástena odsadená od okraja vaničky z dôvodu lepšej tesnosti.
- Pri **montáži na vaničku** sa zásteny automaticky vyrábajú s odsadením 7 až 26 mm; podľa typu.
- Pri **montáži na dlažbu** sa sprchová zástena montuje priamo na dlažbu. Pri objednávke štandardného rozmeru je nutné vziať do úvahy, že kvôli vyššie popísanému odsadeniu je skutočná šírka zásteny menšia ako objednávací rozmer. Napríklad dvere s bočnou stenou SWING-Line s objednávacím rozmerom 900 x 900 mm majú skutočnú šírku 870 x 870 mm (od steny na stred skla). Pri objednávke štandardného rozmeru je preto nutné vziať do úvahy tabuľku širok pri montáži na dlažbu, ktoré sú uvedené v Technických informáciách na konci každej typovej rady.

V NIKE:

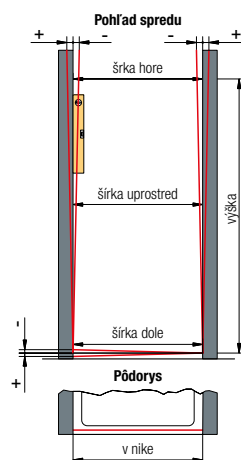

1. Zmerajte 3 rozmery otvoru do niky: šírku hore, uprostred a dole.
2. Overte vodováhou zvislosť oboch stien a uveďte presné odchýlky.
3. Overte vodováhou vodorovnosť vaničky (dlažby) a uveďte presné odchýlky.

V ROHU

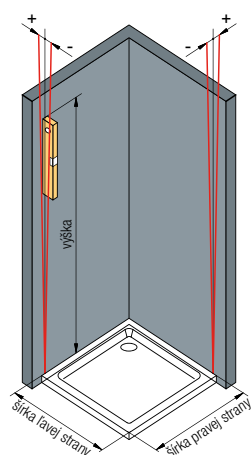

1. Zmerajte šírku pravej a ľavej strany - vzdialenosť od steny k vonkajšej hrane vaničky.
2. Overte vodováhou zvislosť oboch stien a uveďte presné odchýlky.
3. Overte vodováhou vodorovnosť vaničky (dlažby) a uveďte presné odchýlky.

U-MONTÁŽ

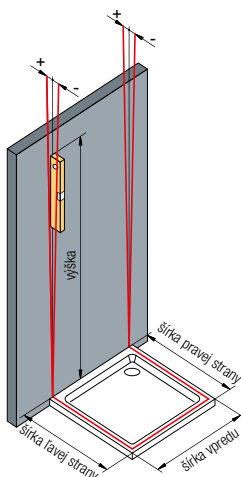

1. Zmerajte šírku pravej a ľavej strany - vzdialenosť od steny k prednej hrane vaničky. Taktiež zmerajte šírku vaničky vpredu.
2. Overte vodováhou zvislosť oboch stien a uveďte presné odchýlky.
3. Overte vodováhou vodorovnosť vaničky (dlažby) a uveďte presné odchýlky.

MONTÁŽ NA VANIČKU

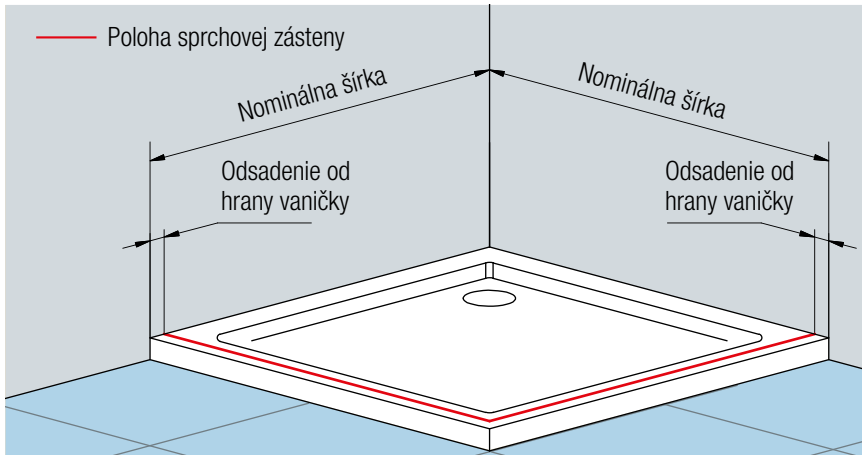

DÔLEŽITÉ

- OBJEDNANÝ ROZMER ZODPOVEDÁ VŽDY ROZMEROM VANIČKY.
- SPRCHOVÉ ZÁSTENY V ŠTANDARDNÝCH AJ ZVLÁŠTNÝCH ROZMEROCH SA VŽDY MONTUJÚ S ODSADENÍM OD HRANY VANIČKY (7 AŽ 26 MM PODĽA KONKRÉTNÉHO TYPU).

MONTÁŽ NA PODKLAD (NA PODMUROVKU)

DÔLEŽITÉ

- SPRCHOVÉ ZÁSTENY V ŠTANDARDNÝCH I ZVLÁŠTNÝCH ROZMEROCH SA VŽDY MONTUJÚ S ODSADENÍM (7 AŽ 26 MM; PODĽA TYPU) OD HRANY VANIČKY.

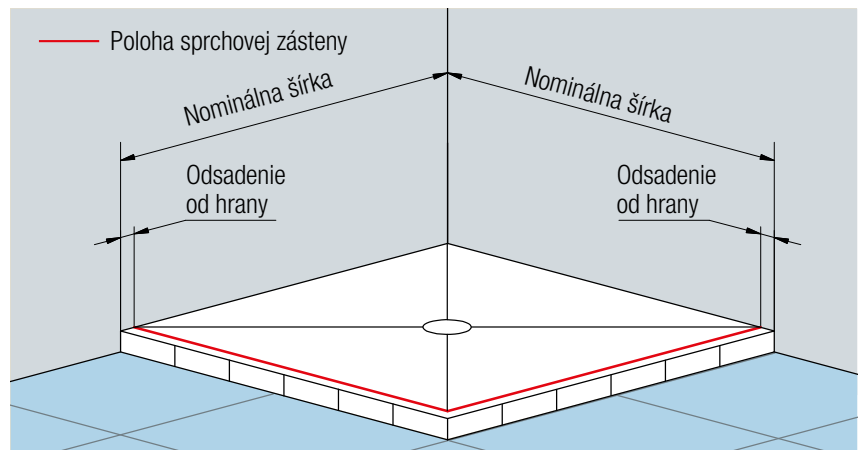

MONTÁŽ NA DLAŽBU PRI MONTÁŽI NA DLAŽBU JE TOTO NUTNÉ UVIESŤ DO OBJEDNÁVKY

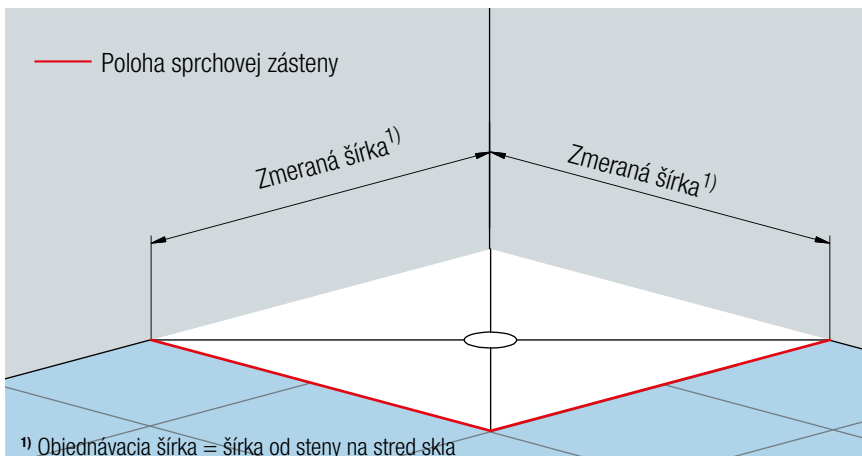

DÔLEŽITÉ

- SPRCHOVÉ ZÁSTENY V ŠTANDARDNÝCH ROZMEROCH POZOR: HROZÍ RIZIKO, ŽE SPRCHOVÁ ZÁSTENA BUDE MENŠIA NEŽ ZMERANÁ ŠÍRKA DLAŽBY. JE POTREBNÉ RIADIŤ SA TABUĽKAMI ROZMEROV NA STRANÁCH „TECHNICKÁ ŠPECIFIKÁCIA“ NA KONCI KAŽDÉHO TYPOVÉHO RADU. V PRÍPADE POCHYBNOSTÍ SA OBRÁŤTE NA NÁS.
- SPRCHOVÉ ZÁSTENY V ZVLÁŠTNÝCH ROZMEROCH: SPRCHOVÉ ZÁSTENY SA MONTUJÚ BEZ ODSADENIA.

U-montáž je ideálne riešenie pre veľké kúpeľne, kde možno sprchovací kút postaviť kdekoľvek v miestnosti (nielen do rohu miestnosti). Sprchová zástena obsahuje väčší počet sklenených prvkov.

Pri montážach sprchových zásten v tvare U (dvere a 2 bočné steny) na vaničku bude iné odsadenie od hrany vaničky ako u sprchových zásten v tvare L (dvere a 1 bočná stena) - viď technické informácie v cenníku.

Pri objednávke štandardného rozmeru a montáži na dlažbu je nutné vziať do úvahy, že skutočná šírka (štandardné prevedenie) je menšia ako objednávací rozmer.

U-MONTÁŽE - PRÍKLADY



CADURA | CA31C + CAT2 + CAT5



CADURA | CAS2 + CAST + CAST



SWING-LINE | SL13 + SLT1 + SLT3







DIVERA | D22SRB+D22F1+D22EV1

Z DŮVODU STABILITY JE NUTNÉ POUŽÍŤ ROHOVÉ VZPERY!

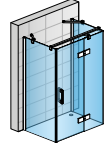
ODPORUČAME SI NA OBCHODNOM ODDELENÍ NECHAŤ SPRACOVAŤ CENOVÚ PONUKU VRÁTANE TECHNICKÉHO VÝKRESU - PRODEJ@SANSWISS.CZ

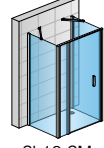
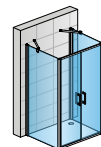
PREHĽAD VÝROBKOV , KTORÉ MOŽNO KOMBINOVAŤ PRE U-MONTÁŽ - NA VANIČKU

	TYP			VZPERY	
	Dvere	Bočná stena	Bočná stena	(voliteľné príslušenstvo)	
PUR	PU13P SM	PUDT2P	PUDT3P	2x RP2.10.500	 PUDT2P + PU13PD SM + PUDT3P + 2x RP2.10.500
	PU13 SM	PURDT2 SM	PURDT3 SM	2x RP2.10.500	
CADURA	CA13	CAT1	CAT3	2x RCA.XX.1000	 CAT1 + CA13D + CAT3 + 2x RCA.XX.1000
	CA31C	CAT2	CAT5	2x RCA.XX.1000	
	CA2C	CAT2	CAT2	2x RCA.XX.1000	
	CAS2	CAST	CAST	2x RCA.XX.1000	
DIVERA	D22T1	D22F1	D22F3	D22EV1.10.500, D22EV2.10.500	 D22T1 + D22F1 + D22F3 + D22EV1.10.500 + D22EV2.10.500
	D22T13	D22F1	D22F1	2x D22EV1.10.500	
	D22T13	D22F1	D22F3	D22EV1.10.500, D22EV2.10.500	
	D22T31	D22F1	D22F1	2x D22EV1.10.500	
	D22T31	D22F1	D22F3	D22EV1.10.500, D22EV2.10.500	
	D22T2	D22F1	D22F1	2x D22EV1.10.500	
	D22T2	D22F1	D22F3	D22EV1.10.500, D22EV2.10.500	
	D22T32	D22F1	D22F1	2x D22EV1.10.500	
	D22T32	D22F1	D22F3	D22EV1.10.500, D22EV2.10.500	
	D22DE2B	D22F1		D22EV1.10.500	
	D22ERB	D22F1		D22EV1.10.500	
	D22S2B	D22F1	D22F1	2x D22EV1.10.500	
	D22S2B	D22F1	D22F3	D22EV1.10.500, D22EV2.10.500	
	D22K	D22F1	D22F1	---	
	D22K	D22F1	D22F3	---	
	D22S3	D22F1	D22F1	---	
	D22S3	D22F1	D22F3	---	
	D22SE2B	D22F1		D22EV1.10.500	
	D22SRB	D22F1		D22EV1.10.500	
	D22WI1	D22BTK2/3	D22BTK2/3	---	
D22WI2	D22BTK2		---		
D22WI3	D22BTK3		---		
SWING-LINE	SL31 SM	SLT3	SLT2	2x RSL.50.1000	 SLT3 + SL13 SM + SLT1 + 2x RSL.50.1000
	SL13 SM	SLT1	SLT3	2x RSL.50.1000	
	SL2 SM	SLT2	SLT2	2x RSL.50.1000	
TOP-LINE	TED	TOPF	TOPF	2x EVT6.XX.1000	 TOPF + TOPP2 + TOPF + 2x EVT6.XX.1000
	TOP31	TOPF	TOPF	2x EVT6.XX.1000	
	TOPP2	TOPF	TOPF	2x EVT6.XX.1000	
	TOPK	TOPF	TOPF	2x EVT6.XX.1000	
	TOPS2	TOPF	TOPF	2x EVT6.XX.1000	
	TOPS3	TOPF	TOPF	2x EVT6.XX.1000	
	TOPS4	TOPF	TOPF	2x EVT6.XX.1000	
	TOPAC	TOPF		1x EVT6.XX.1000	
TOPR	TOPF		1x EVT6.XX.1000		
TOP-LINE S	TLS2	TOPF2	TOPF2	2x EVT6.XX.1000	 TLS2D + TOPF2 + TOPF2 + 2x EVT6.XX.1000
	TLS4	TOPF2	TOPF2	2x EVT6.XX.1000	
	TLS	TOPF2		1x EVT6.XX.1000	

Montáž na vaničku - možnosť použitia štandardných rozmerov u typových sérií: CADURA, DIVERA, TOP-LINE S, TOP-LINE.

Montáž na vaničku - nutnosť objednania atypického prevedenie dverí a / alebo bočných stien (zvláštne rozmery) u typových sérií: PUR, SWING-LINE.

Montáž na dlažbu v atypickom rozmere - všetky vyššie uvedené typové série

ODPORÚČANÝ CENNÍK MONTÁŽÍ**certifikovanými externými montážnymi firmami v € vrátane DPH.**

Ceny sú orientačné a budú upresnené externou montážnou firmou*.

Platnosť od 1.4.2022 do 31.3.2023.

Typová séria	WALK-IN	DVERE DO NIKY	ŠTVRŤKRUH, ROHOVÝ SPRCHOVÝ KÚT, DVERE + BOČNÁ STENA	WALK IN /2 a viac pevných stien/
PUR, CADURA, ESCURA, ANNEA, SWING-LINE F, FUN	90	100	150	160
SWING-LINE, SOLINO		90	140	
TOP LINE, TOP-LINE S, ECO LINE, WALK IN EASY	80	80	130	140
Vaničky ILA, LIVADA	40	40	40	
SPRCHOVÁ KABÍNA MODUL 1400				200
Cena za zameranie sprchového kútu /cena vrátane dopravy do 50km / nad 50km individuálna cena**	50	50	50	50

** podľa sídla montážneho technika

Zameranie modelov PUR MAX, CADURA formou zálohy 50 € ak bude model zo série PUR MAX, CADURA objednaný bude zároveň fakturovaná zľava za zameranie -50 €.**Príplatky k montáži :**

- vrtanie do tvrdého obkladu, kameň, gres 45 €
- odporúčaná cena dopravy 0,45 € / km
- väčšie šírky nad 1200 mm a výšky nad 2000 mm 40 €

Ďalšie príplatky ceny dohodou s montážnou firmou:

- demontáž pôvodného kútu,
- servis, opravy
- ručný transport tovaru
- a iné

Ceny nezahŕňajú spotrebný materiál, náhradné diely a potrebné práce navyše spojené so stavebnou pripravenosťou.

Zoznam certifikovaných montážnych technikov nájdete na webovej stránke:*www.sanswiss.sk**

Vo vzťahu k rozdielnym potrebám pri plánovaní kúpeľne neustále rozširujeme našu ponuku o atypické riešenia sprchových kútov. Ako jeden z popredných výrobcov sprchovacích kútov sa špecializujeme na výrezy a skosenia, ktoré je možné prispôsobiť skoseným stenám. Naš široký sortiment profilov i skiel nám umožní výrobu sprchovacieho kúta presne podľa Vašich predstáv a prianí. Naše atypické riešenia zahŕňajú aj sprchové zásteny, ktoré boli špeciálne vyvinuté pre malé kúpeľne, ponúkajú dostatok priestoru pre sprchovanie a zároveň optimálne využívajú dostupné miesto v kúpeľni.

ROHOVÝ VSTUP S DVOJDIELNYMI SKLADACÍMI DVERAMI

Dostupné varianty: SLF2 G+D (SWING-LINE F), SOLF1 G+D (SOLINO)



SWING-LINE F | SLF2 G+D

Ideálne riešenie pre malé kúpeľne.



SOLINO | SOLF1 G+D

DVERE V NIKE SO SKOSENÍM

Dostupné varianty: PUR1 (PUR), CA1C (CADURA), SLF1 (SWING-LINE F)



PUR | PUR1

Kúpeľňa v podkroví - montáž sprchovej zásteny so skosením na vaničku.



CADURA | CA1C

DVERE SO SKRÁTENOU BOČNOU STENOU

Dostupné varianty: PU13P+PUDT2P (PUR), CA13+CAT1, CAS2+CAST (CADURA), SL13+STL1 (SWING-LINE), SLF1+SLT1 (SWING-LINE F)



PUR | PU13P + PUDT2P

Sprchový kút na umiestnenie vedľa vane.



CADURA | CAS2+CAST

DVERE SO SKOSENÍM (ĽUBOVOĽNÝ UHOL SKOSENIA)

Dostupné varianty v sériách PUR a CADURA.



PUR | PUR1

Ideálne riešenie pre kúpeľne bez pravého uhla.



V podkrovi alebo v kúpeľniach so skosenými stenami je často veľmi ťažké umiestniť klasickú sprchovú zástenu. Vďaka výrezom a skoseniu na skle je možné jednoducho prispôbiť bočnú stenu ľubovoľnému požadovanému uhlu sklonu. Rovnako tak pri dverách je možné vykonať potrebné úpravy. Všetky riešenia sprchových zásten s výrezmi a skosením sú individuálne kontrolované našimi konštruktérmi z hľadiska uskutočniteľnosti, aby sa pre každý prípad našlo čo možno najlepšie riešenie.

DVERE S BOČNOU STENOU S VÝREZOM A SKOSENÍM

Dostupné varianty: PU13P+PUDT2P (PUR), CA13+CAT1, CAS2G + CAST (CADURA), SL1+SLT1 (SWING-LINE), SLF1+SLT1 (SWING-LINE F), TOPP+TOPF (TOP-LINE)



Kúpeľňa v podkroví - montáž sprchovej zásteny s výrezom a so skosením na vaničku.

REFERENČNÉ OBJEKTY

Sprchové kúty SanSwiss inšpirujú architektov a projektantov po celom svete, a preto vytvárame sprchové zásteny do renomovaných hotelov, SPA rezortov a v neposlednom rade aj pre najznámejšie výletné lode na svete.

ČESKÁ REPUBLIKA



POLSKO



RUMUNSKO



ŠVAJČIARSKO



Na www.sanswiss.sk nájdete našu domovskú stránku SanSwiss, ktorá je neustále modernizovaná a obnovovaná, ako technicky, tak aj opticky, s osobitným dôrazom na revíziu obsahu. Webová stránka bola prispôbená potrebám našich cieľových skupín. Predajcovia z kúpeľňových štúdií aj koncoví zákazníci môžu ľahko získať potrebný prehľad o sortimente SanSwiss. Naša webová stránka ponúka návštevníkom ešte viac informácií pri hľadaní produktu aj výbere sprchovej zásteny pre ich kúpeľňu.

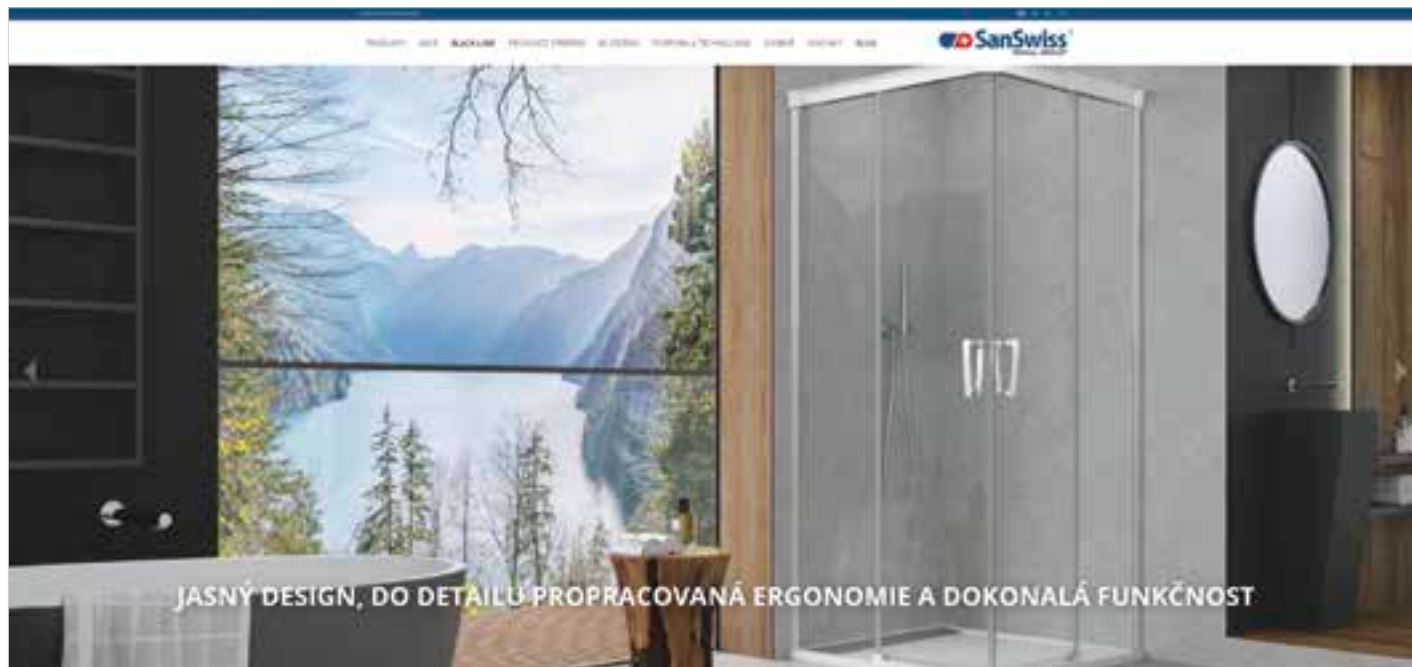

KONFIGURÁTOR SPRCHOVÝCH ZÁSTEN SANSWISS

Pomocou intuitívneho konfigurátora si vyberiete sprchovú zástenu SanSwiss - presne podľa Vašich predstáv.

Po konfigurácii sprchovacieho kúta si možno stiahnuť a vytlačiť produktový informačný list v * pdf, kde sú všetky informácie o vybranom modeli (vrátane ceny).

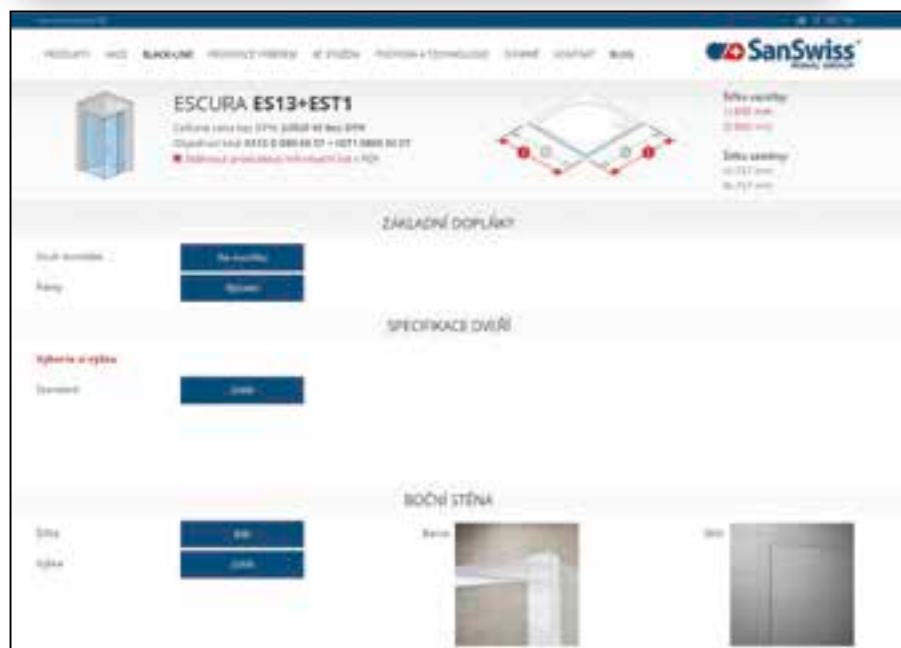

NA STIAHNUTIE - PRODUKTOVÉ INFORMÁCIE A PLÁNOVANIE KÚPEĽNE

Na www.sanswiss.sk nájdete cenné informácie, ktoré Vám pomôžu pri plánovaní, výbere aj montáži sprchových kútov SanSwiss. Cenníky, katalógy, formuláre, montážne návody a videá, BIM-dáta pre architektov a kúpeľňové štúdiá a iné potrebné dokumenty.



VZORY NÁKRESOV ZVLÁŠTNÝCH PŘEVEDENÍ

V prípade potreby zamerania atypických sprchových kútov sú tu k dispozícii nákresy zvláštnych prevedení. Do týchto nákresov možno zaznamenať požadované rozmery a údaje pre konkrétnu zástavbovú situáciu, aby sa následne uľahčilo zadanie zákazky a nedošlo k chybám pri výrobe.

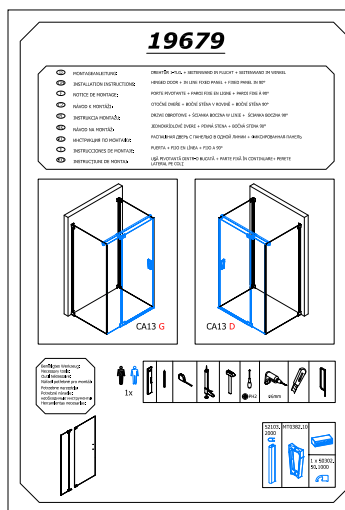
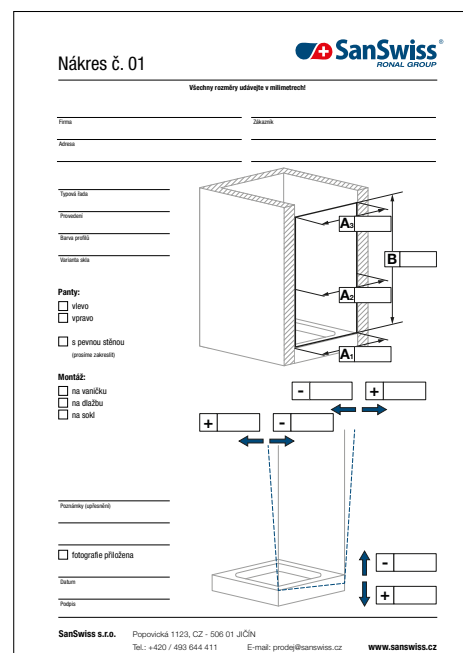

MONTÁŽNE NÁVODY

Aktuálne montážne návody, prehľad náhradných dielov alebo produktové listy si možno jednoducho a rýchlo stiahnuť priamo pri každom produkte.

SLEDUJTE NÁS NA SOCIÁLNYCH SIETACH!



INSTAGRAM

@sanswiss_slovakia, @sanswiss_official



PUR je séria bezrámových zásten spĺňajúca vysoké nároky na dizajn a individuálne riešenie kúpeľne. Vďaka čistým líniam a mnohým variantom usporiadania sa zástena PUR stane výrazným prvkom v kúpeľni. Kvalitné materiály ako masívne pánty a kovania, 8mm bezpečnostné sklo ale aj stabilizačné vzpery a dizajnové madlá poskytnú vysoký komfort pri sprchovaní po mnoho rokov. Vysokú kvalitu tohto typového radu tak dotvára štandardne dodávaná antiplaková úprava Aquaperle, ako aj na vnútornej strane zapustené pánty vybavené zdvihovým mechanizmom.

Široká ponuka štandardných aj špeciálnych prevedení i atraktívna ponuka príslušenstva poskytujú široké možnosti variantov zabudovania a realizácie individuálnych želaní pri tvorbe kúpeľne.

Vlastnosti:

- 8mm bezpečnostné sklo
- Štandardná výška 2000 mm
- Antiplaková úprava Aquaperle
- Na vnútornej strane zapustené chrómované pánty so zdvihovým mechanizmom
- Dvere s otváraním iba von
- Maximálna stabilita a jednoduchá montáž
- Štandardné i zvláštne rozmery
- Veľká šírka vstupu
- PUR MAX: Zvláštne rozmery až do výšky 2500 mm

V ponuke nasledujúce varianty dverí a bočných stien:

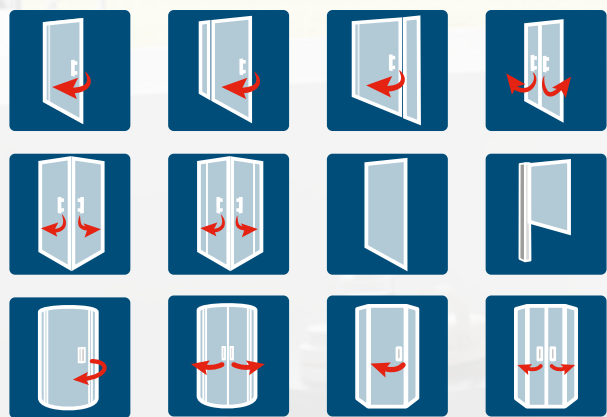

Moderné chrómované madlo dotvára celkový štýlový dizajn.

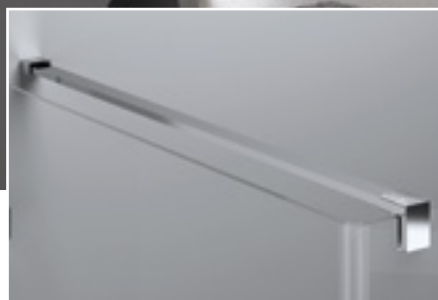

Optimálnu stabilitu zásteny zaisťuje vodorovná vzpera (vľavo) alebo rohová vzpera (vpravo)

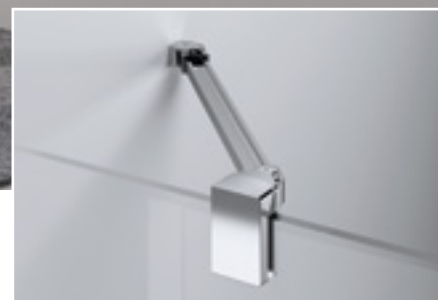



ZAMERANIE ZDARMA



Optimálne pre údržbu skiel: na vnútornej strane zapustené pátny uľahčujú čistenie.

PUR

Dizajnové zásteny so širokým vstupom

PUR | TYPOVÁ SÉRIA, KTORÁ SPLNÍ VŠETKY VAŠE PRIANIA

ZVLÁŠTNE ROZMERY AŽ DO VÝŠKY 2500 MM, SKOSENIE, VÝREZY, SKRÁTENÉ BOČNÉ STENY. SO SÉRIOU PUR BUDETE MAŤ MOŽNOSŤ INDIVIDUÁLNE REAGOVAŤ NA ŠPECIFICKÉ POŽIADAVKY KAŽDÉHO ZÁKAZNÍKA.



PURmax ponúka modely série PUR s atypickými rozmermi až do výšky 2500 mm v prevedení s L-kovaním okrem štvrtkruhov.

U takto označených výrobkov nad 2000 mm je zameranie **ZDARMA**.

Cena:

Výška **2001 až 2100 mm**, príplatok vo výške **10 %**
k cene atypického prevedenia
2101 až 2200 mm, príplatok vo výške **20 %**
k cene atypického prevedenia
2201 až 2300 mm, príplatok vo výške **30 %**
k cene atypického prevedenia
2301 až 2500 mm, príplatok vo výške **50 %**
k cene atypického prevedenia





PUR1

Dvere v nike so skosením



PU13P + PUDT2P

Jednokrídlové dvere s pevnou stenou v rovine + bočná stena v 90° s výrezom a skosením

PUR | ATYPICKÉ RIEŠENIA - SILNÁ STRÁNKA SÉRIE PUR



PU13P + PUdT2P

Jednokřídlové dvěře s pevnou stenou v rovine + skrátaná bočná stena v 90°



Skrátaná bočná stena PUR

je vždy kotvená samostatne a odsadená od hrany o 21 mm.
Spodná hrana skla je 15 mm pod vrchnou hranou vane



Detail predného zvislého profilu

(u skrátenej bočnej steny montovanej z boku vane na ktorý sa nasadzuje magnetické tesnenie)



Detail vyrovnávacieho profilu

s odkrytým vonkajším krycím profilom (u skrátenej bočnej steny PUdT2P montovanej z boku vane)

PUR1

Jednodielne dvere s uhlovými profilmi WPM a WPT

WPT

Profil pre upevnenie dverí na strane pántov pod uhlom

WPM

Profil s magnetickým tesnením pre upevnenie dverí pod uhlom

PU13P + PUDT2P

Jednodielne dvere s pevnou stenou v rovine s vyrovnávacím profilom s bočnou stenou v 90 ° uchytenou profilom EP



Kotvenie bočnej steny pomocou špeciálneho L-kovania zvonku



Kotvenie steny pomocou štandardného L-kovania zvnútra

PUR

SAFETY
GLASS
8 mm

5

Standard
2000 mm

PUR max

Maximum
1000 mm

max.
1600 mm

AQUA
PERLE



↑
Vysvetlivky
k piktogramom
nájdete
na vnútornej
zadnej strane
obálky.



PUR1G + PUDT2P | chróm, číre sklo



PUR1D | chróm, číre sklo



OBJEDNÁVACÍ KÓD NÁJDETE V ŠEDÝCH POLIACH:

PUR1 G SM1 10 07 = PUR jednokřídlové dveře, řavé, výška 2000 mm, šířka zvláštní rozmer, chróm, číre sklo

PUR1 | JEDNOKŘÍDLOVÉ DVEŘE

8mm bezpečnostné sklo | chrómované pánty integrované | otváranie von | magnetické tesnenie | 5mm aluchrómová prahová lišta

Zvláštné rozmery ^{1) 2) 4)}



Zvláštné rozmery ^{1) 2) 4)}			Typ	Pánty	Šírka	Farba	Sklo		
Šírka	Šírka vstupu	Výška	Kód	G=vľavo D=vpravo	Rozmer	10=chróm	07=číre 22=Durlux	30=Mastercarré 49=satén 51=línia	
do 1000	Šírka -47 mm	2000 do 2000 ⁵⁾	PUR1	x	SM1	10	xx	1 004 €	xx 1 154 €
			PUR1	x	SM2	10	xx	1 086 €	xx 1 235 €

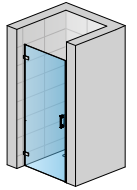

PUR1G

PUDT2P | BOČNÁ STENA S VYROVNÁVACÍM PROFILOM (PRE DVEŘE V 90° NA STRANE MADLA)

8mm bezpečnostné sklo | vodorovná vzpera 1250 mm

Štandardné rozmery ^{1) 3)}

Štandardné rozmery ^{1) 3)}		Typ	Šírka	Farba	Sklo		
Šírka	Výška	Kód	Rozmer	10=chróm	07=číre 22=Durlux	30=Mastercarré 49=satén 51=línia	
700	2000	PUDT2P	070	10	xx	575 €	xx 723 €
750	2000	PUDT2P	075	10	xx	584 €	xx 733 €
800	2000	PUDT2P	080	10	xx	591 €	xx 740 €
900	2000	PUDT2P	090	10	xx	608 €	xx 757 €
1000	2000	PUDT2P	100	10	xx	631 €	xx 779 €
1200	2000	PUDT2P	120	10	xx	648 €	xx 797 €

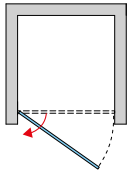

1

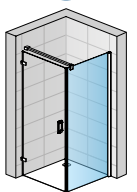

PUR1G
+ PUDT2P

Zvláštné rozmery ^{1) 2)}

300 - 1000	do 2000	PUDT2P	SM2	10	xx	700 €	xx 849 €
1001 - 1600	do 2000	PUDT2P	SM4	10	xx	734 €	xx 883 €

PRÍPLATKY PRE DVEŘE ALEBO BOČNÚ STENU

Skosenie / Výrez	Z.AUS.001 (vychádza sa z ceny za zvláštné rozmery)	Cena za ks	88 €
------------------	---	------------	------

PRÍSLUŠENSTVO

Chrómovaný držiak na uterák, šírka 600 mm	PS2.10.600 (na bočnú stenu od 750 mm - nutné v zvl. rozmere)	88 €
Sklenená polička, šírka 600 mm	PT2.10.600 (na bočnú stenu od 750 mm - nutné v zvl. rozmere)	98 €
Držiak na uterák + polička, šírka 600 mm	PST2.10.600 (na bočnú stenu od 750 mm - nutné v zvl. rozmere)	166 €

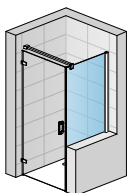

PUR1G
+ PUDT2PSM

PRESTAVITELNÉ ŠÍRKY

Štandardné rozmery	1	Montáž na dlažbu (stred skla)
	Inštaláčnne rozmery vaničky - od zvislého obkladu po vonkajšiu hranu vaničky	Stavebná pripravenosť dlažby pre zástenu štandardných rozmerov
Šírka	Bočná stena v 90° (-18 mm; 0 mm)	Bočná stena v 90° (-8 mm; +10 mm)
700	682-700	664
750	732-750	714
800	782-800	764
900	882-900	864
1000	982-1000	964
1200	1182-1200	1164
Zvláštné rozmery	(-8 mm; +10 mm)	(-8 mm; +10 mm)
napr.: 965	957-975	929

POZNÁMKY

- 1) - V PRÍPADE MONTÁŽE NA DLAŽBU JE NUTNÉ VZIAŤ DO ÚVAHY ROZDIEL MEDZI NOMINÁLNOU A FYZICKOU ŠÍRKOU. POZRI TECH. INFORMÁCIE NA KONCI TEJTO KAPITOLY.
- 2) - DO OBJEDNÁVKY JE NUTNÉ UVIESŤ, ČI BUDE MONTÁŽ NA VANIČKU ALEBO NA DLAŽBU (ŠÍRKA NA STRED SKLA). POZRI TECH. INFORMÁCIE NA KONCI TEJTO KAPITOLY.
- 3) - SKUTOČNÁ ŠÍRKA (NA STRED SKLA) DVEŘÍ S BOČNOU STENOU JE O 36 MM MENŠIA AKO ŠÍRKA V OBJEDNÁVACOM KÓDE (S TOLERANCIOU -8 AŽ +10 MM). POZRI TECH. INFORMÁCIE NA KONCI TEJTO KAPITOLY.
- 4) - PRESTAVITELNÁ ŠÍRKA DVEŘÍ DO NIKY: 0 AŽ +10 MM.
- 5) - **PURmax: PRÍPLATOK K CENE ATYPICKÉHO PŘEVEDENIA PRI VÝŠKE 2001 - 2100 MM +10 %; 2101 - 2200 MM +20 %; 2201 - 2300 MM +30 %; 2301 - 2500 MM +50%.**

1 Technické informácie pozri strana 80-83.

Rozmery v mm. Ceny v EUR bez DPH. Zvláštné vyhotovenie nie je možné vrátiť.

PUR



SAFETY
GLASS
8 mm



Standard
2000 mm



Maximum
1000 mm

max.
1600 mm

AQUA
PERLE



↑
Vysvetlivky
k piktogramom
nájdete
na vnútornej
zadnej strane
obálky.



PUR1G + PURDT2 | chróm, číre sklo



PUR1D | chróm, číre sklo



OBJEDNÁVACÍ KÓD NÁJDETE V ŠEDÝCH POLIACH:

PUR1 G SM1 10 07 = PUR jednokřídlové dveře, ľavé, výška 2000 mm, šířka zvláštní rozmer, chróm, číre sklo

PUR1 | JEDNOKŘÍDLOVÉ DVEŘE

8mm bezpečnostné sklo | chrómované pánty integrované | otváranie von | magnetické tesnenie | 5mm aluchrómová prahová lišta

Zvláštné rozmery ^{1) 2) 3)}



Zvláštné rozmery ^{1) 2) 3)}			Typ	Pánty	Šírka	Farba	Sklo			
Šírka	Šírka vstupu	Výška	Kód	G=ľavo D=vpravo	Rozmer	10=chróm	07=číre 22=Durlux	30=Mastercarré 49=satén 51=línia		
do 1000	Šírka -47 mm	2000 do 2000 ⁴⁾	PUR1	x	SM1	10	xx	1 004 €	xx	1 154 €
			PUR1	x	SM2	10	xx	1 086 €	xx	1 235 €

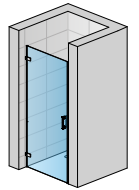

PUR1G

PURDT2 | BOČNÁ STENA S L-KOVANÍM (PRE DVEŘE V 90° NA STRANE MADLA)

8mm bezpečnostné sklo | vodorovná vzpera 1250 mm

Zvláštné rozmery ^{1) 2)}



Zvláštné rozmery ^{1) 2)}		Typ	Šírka	Farba	Sklo		
Šírka	Výška	Kód	Rozmer	10=chróm	07=číre 22=Durlux	30=Mastercarré 49=satén 51=línia	
300 - 1000	do 2000 ⁴⁾	PURDT2	SM2	10	xx	700 €	xx 849 €
1001 - 1600	do 2000 ⁴⁾	PURDT2	SM4	10	xx	734 €	xx 883 €

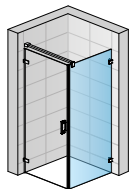
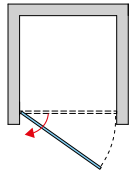

PUR1G
+ PURDT2

PRÍPLATKY PRE DVEŘE ALEBO BOČNÚ STENU

Skosenie / Výrez	Z.AUS.001 (vychádza sa z ceny za zvláštné rozmery)	Cena za ks	88 €
------------------	---	------------	------

PRÍSLUŠENSTVO

Chrómovaný držiak na uterák, šírka 600 mm	PS2.10.600 (na bočnú stenu od 750 mm - nutné v zvl. rozmere)	88 €
Sklenená polička, šírka 600 mm	PT2.10.600 (na bočnú stenu od 750 mm - nutné v zvl. rozmere)	98 €
Držiak na uterák + polička, šírka 600 mm	PST2.10.600 (na bočnú stenu od 750 mm - nutné v zvl. rozmere)	166 €

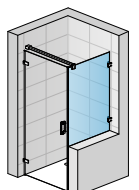

PUR1G
+ PURDT2SM

POZNÁMKY

- 1) - V PRÍPADE MONTÁŽE NA DLAŽBU JE NUTNÉ VZIAŤ DO ÚVAHY ROZDIEL MEDZI NOMINÁLNOU A FYZICKOU ŠÍRKOU. POZRI TECHNICKÉ INFORMÁCIE NA KONCI TEJTO KAPITOLY.
- 2) - DO OBJEDNÁVKY JE NUTNÉ UVIESŤ, ČI BUDE MONTÁŽ NA VANIČKU ALEBO NA DLAŽBU (ŠÍRKA NA STRED SKLA). POZRI TECH. INFORMÁCIE NA KONCI TEJTO KAPITOLY.
- 3) - PRESTAVITELNÁ ŠÍRKA DVEŘÍ DO NIKY: 0 AŽ +10 MM.
- 4) - **PURmax: PRÍPLATOK K CENE ATYPICKÉHO PREVEDENIA PRI VÝŠKE 2001 - 2100 MM +10 %; 2101 - 2200 MM +20 %; 2201 - 2300 MM +30 %; 2301 - 2500 MM +50%.**

Technické informácie pozri strana 80-83.

Rozmery v mm. Ceny v EUR bez DPH. Zvláštné vyhotovenie nie je možné vrátiť.

PUR

SAFETY
GLASS
8 mm

5

Standard
2000 mm

Maximum
1600 mm

max.
1600 mm

AQUA
PERLE



PU13PG + PUdT2P | chróm, číre sklo

↑
Vysvetlivky
k piktogramom
nájdete
na vnútornej
zadnej strane
obálky.



PU13PD | chróm, číre sklo



OBJEDNÁVACÍ KÓD NÁJDETE V ŠEDÝCH POLIACH:

PU13P G 090 10 07 = PUR jednokřídlové dveře s pevnou stěnou v rovine s profilem, lavé, výška 2000 mm, šířka 900 mm, chróm, číre sklo

PU13P | JEDNOKŘÍDLOVÉ DVEŘE S PEVNOU STĚNOU V ROVINE S VYROVNÁVACÍM PROFILOM

8mm bezpečnostné sklo | chrómované pánty integrované | chrómovaný vyrovnávací profil | otváranie von | magnetické tesnenie | 5mm aluchrómová prahová lišta | vodorovná vzpera

Štandardné rozmery ^{1) 3) 4)}

					Typ	Pánty	Šírka	Farba	Sklo		
Šírka celková	Šírka dverí	Šírka vstupu	Šírka pevného dielu	Výška	Kód	G=vľavo D=vpravo	Rozmer	10=chróm	07=číre 22=Durlux	30=Mastercarré 49=satén 51=línia	
900	630	593	270	2000	PU13P	x	090	10	xx	1 014 €	xx 1 165 €
1000	730	693	270	2000	PU13P	x	100	10	xx	1 034 €	xx 1 183 €
1200	730	693	470	2000	PU13P	x	120	10	xx	1 068 €	xx 1 217 €
1400	930	893	470	2000	PU13P	x	140	10	xx	1 105 €	xx 1 255 €

Zvláštne rozmery ^{1) 2) 5)}

do 1600	do 900	podľa šírky dverí	do 2000	PU13P	x	SM2	10	xx	1 274 €	xx 1 424 €
---------	--------	-------------------	---------	-------	---	-----	----	----	---------	------------

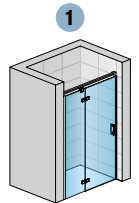

PU13PG

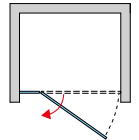

PUDT2P | BOČNÁ STĚNA S VYROVNÁVACÍM PROFILOM (PRE DVEŘE V 90° NA STRANE MADLA)

8mm bezpečnostné sklo | vodorovná vzpera 1250 mm

Štandardné rozmery ^{1) 3) 6)}

		Typ	Šírka	Farba	Sklo		
Šírka	Výška	Kód	Rozmer	10=chróm	07=číre 22=Durlux	30=Mastercarré 49=satén 51=línia	
700	2000	PUDT2P	070	10	xx	575 €	xx 723 €
750	2000	PUDT2P	075	10	xx	584 €	xx 733 €
800	2000	PUDT2P	080	10	xx	591 €	xx 740 €
900	2000	PUDT2P	090	10	xx	608 €	xx 757 €
1000	2000	PUDT2P	100	10	xx	631 €	xx 779 €
1200	2000	PUDT2P	120	10	xx	648 €	xx 797 €

Zvláštne rozmery ^{1) 2)}

300 - 1000	do 2000	PUDT2P	SM2	10	xx	700 €	xx 849 €
1001 - 1600	do 2000	PUDT2P	SM4	10	xx	734 €	xx 883 €

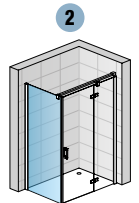

PUDT2P
+ PU13PD

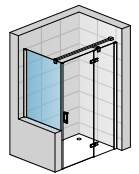

PUDT2PSM
+ PU13PD

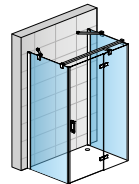

PUDT2P
+ PU13PD
+ PUDT3P
+ 2x RP2.10.500

PRÍPLATKY PRE DVEŘE ALEBO BOČNÚ STĚNU

Skosenie / Výrez	Z.AUS.001 (vychádza sa z ceny za zvláštne rozmery)	Cena za ks	88 €
------------------	--	------------	------

PRÍSLUŠENSTVO

Chrómovaný držiak na uterák, šírka 600 mm	PS2.10.600 (na bočnú stenu od 750 mm - nutné v zvl. rozmere)	88 €
Sklenená polička, šírka 600 mm	PT2.10.600 (na bočnú stenu od 750 mm - nutné v zvl. rozmere)	98 €
Držiak na uterák + polička, šírka 600 mm	PST2.10.600 (na bočnú stenu od 750 mm - nutné v zvl. rozmere)	166 €

PRESTAVITELNÉ ŠÍRKY

Štandardné rozmery	Stavebná pripravenosť niky po obložení		Inštalačné rozmery vaničky - od zvislého obkladu po vonkajšiu hranu vaničky		Stavebná pripravenosť dlažby pre zástenu štandardných rozmerov	
	1	2	1	2	Montáž na dlažbu (stred skla)	
Šírka	Dveře v nike (-18 mm; +5 mm)	Dveře (+bočná stena v 90°) (-18 mm; 0 mm)	Bočná stena v 90° (-18 mm; 0 mm)	Dveře (+bočná stena v 90°) (-8 mm; +10 mm)	Bočná stena v 90° (-8 mm; +10 mm)	
700	-	-	782-700	-	664	
750	-	-	732-750	-	714	
800	-	-	782-800	-	764	
900	882-905	882-900	882-900	864	864	
1000	982-1005	982-1000	982-1000	964	964	
1200	1182-1205	1182-1200	1182-1200	1164	1164	
1400	1382-1405	1382-1400	-	1364	-	
Zvláštne rozmery	(-8 mm; +15 mm)	(-8 mm; +10 mm)	(-8 mm; +10 mm)	(-8 mm; +10 mm)	(-8 mm; +10 mm)	
napr.: 965	957-980	957-975	957-975	929	929	

POZNÁMKY

- 1) - V PRÍPADE MONTÁŽE NA DLAŽBU JE NUTNÉ VZIAŤ DO ÚVAHY ROZDIEL MEDZI NOMINÁLNOU A FYZICKOU ŠÍRKOU. POZRI TECH. INFORMÁCIE NA KONCI TEJTO KAPITOLY.
- 2) - DO OBJEDNÁVKY JE NUTNÉ UVIESŤ, ČI BUDE MONTÁŽ NA VANIČKU ALEBO NA DLAŽBU (ŠÍRKA NA STRED SKLA). POZRI TECH. INFORMÁCIE NA KONCI TEJTO KAPITOLY.
- 3) - SKUTOČNÁ ŠÍRKA (NA STRED SKLA) DVEŘÍ S BOČNOU STĚNOU JE O 36 MM MENŠIA AKO ŠÍRKA V OBJEDNÁVACOM KÓDE (S TOLERANCIOU -8 AŽ +10 MM). POZRI TECH. INFORMÁCIE NA KONCI TEJTO KAPITOLY.
- 4) - U - MONTÁŽ JE MOŽNÁ VO VARIANTE PU13PSM + PUDT2P + PUDT3P + 2 ROHOVÉ VZPERY RP2.10.500.
- 5) - U ZVL. ROZMERU JE NUTNÉ UVIESŤ DO OBJEDNÁVKY ŠÍRKU PEVNEJ STĚNY (MIN. 200 MM) A DVEŘÍ.
- 6) - PUDT3P / BOČNÁ STĚNA S VYROVNÁVACÍM PROFILOM (PRE DVEŘE V 90° NA STRANE PEVNEJ STĚNY). POPIS A CENY PUDT3P POZRI STRANU 49.

1 Technické informácie pozri strana 80-83.

Rozmery v mm. Ceny v EUR bez DPH. Zvláštne vyhotovenie nie je možné vrátiť.

PUR



SAFETY
GLASS
8 mm

5

Standard
2000 mm

PURmax

Maximum
1600 mm

max.
1600 mm

AQUA
PERLE



↑
Vysvetlivky
k piktogramom
nájdete
na vnútornej
zadnej strane
obálky.



PU13G + PURDT2 | chróm, číre sklo



PU13D | chróm, číre sklo



OBJEDNÁVACÍ KÓD NÁJDETE V ŠEDÝCH POLIACH:

PU13 G SM1 10 07 = PUR jednokřídlové dveře s pevnou stenou v rovine s L-kovaním, ľavé, výška 2000 mm, šírka zvláštny rozmer, chróm, číre sklo

PU13 | JEDNOKRÍDLOVÉ DVERE S PEVNOU STENOU V ROVINE S L-KOVANÍM

8mm bezpečnostné sklo | chrómované pánty integrované | otváranie von | magnetické tesnenie | 5mm aluchrómová prahová lišta | vodorovná vzpera 1250 mm | tesniaci U-profil 50552

Zvláštné rozmery ^{1) 2) 3) 4)}



Zvláštné rozmery ^{1) 2) 3) 4)}			Typ	Pánty	Šírka	Farba	Sklo			
Šírka celková	Šírka dverí	Výška	Kód	G=ľavo D=vpravo	Rozmer	10=chróm	07=číre 22=Durlux	30=Mastercarré 49=satén 51=línia		
do 1600	do 900	2000	PU13	x	SM1	10	xx	1 225 €	xx	1 374 €
		do 2000 ⁵⁾	PU13	x	SM2	10	xx	1 274 €	xx	1 424 €

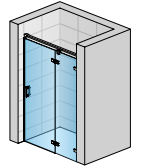

PU13D

PURDT2 | BOČNÁ STENA S L-KOVANÍM (PRE DVERE V 90° NA STRANE MADLA)

8mm bezpečnostné sklo | vodorovná vzpera 1250 mm | tesniaci U-profil 50552

Zvláštné rozmery ^{1) 2)}

Zvláštné rozmery ^{1) 2)}		Typ	Šírka	Farba	Sklo		
Šírka	Výška	Kód	Rozmer	10=chróm	07=číre 22=Durlux	30=Mastercarré 49=satén 51=línia	
300 - 1000	do 2000 ⁵⁾	PURDT2	SM2	10	xx	700 €	xx 849 €
1001 - 1600	do 2000 ⁵⁾	PURDT2	SM4	10	xx	734 €	xx 883 €

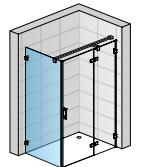
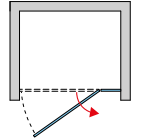

PURDT2
+ PU13D

PRÍPLATKY PRE DVERE ALEBO BOČNÚ STENU

Skosenie / Výrez	Z.AUS.001 (vychádza sa z ceny za zvláštné rozmery)	Cena za ks	88 €
------------------	---	------------	------

PRÍSLUŠENSTVO

Chrómovaný držiak na uterák, šírka 600 mm	PS2.10.600 (na bočnú stenu od 750 mm - nutné v zvl. rozmere)	88 €
Sklenená polička, šírka 600 mm	PT2.10.600 (na bočnú stenu od 750 mm - nutné v zvl. rozmere)	98 €
Držiak na uterák + polička, šírka 600 mm	PST2.10.600 (na bočnú stenu od 750 mm - nutné v zvl. rozmere)	166 €

POZNÁMKY

- 1) - V PRÍPADE MONTÁŽE NA DLAŽBU JE NUTNÉ VZIAŤ DO ÚVAHY ROZDIEL MEDZI NOMINÁLNOU A FYZICKOU ŠÍRKOU. POZRI TECHNICKÉ INFORMÁCIE NA KONCI TEJTO KAPITOLY.
- 2) - DO OBJEDNÁVKY JE NUTNÉ UVIESŤ, ČI BUDE MONTÁŽ NA VANIČKU ALEBO NA DLAŽBU (ŠÍRKA NA STRED SKLA). POZRI TECH. INFORMÁCIE NA KONCI TEJTO KAPITOLY.
- 3) - PRESTAVITELNÁ ŠÍRKA DVERÍ DO NIKY: 0 AŽ +10 MM.
- 4) - DO OBJEDNÁVKY JE NUTNÉ UVIESŤ AJ ŠÍRKU PEVNEJ STENY (MIN. 200 MM) A DVERÍ.
- 5) - **PURmax: PRÍPLATOK K CENE ATYPICKÉHO PŘEVEDENIA PRI VÝŠKE 2001 - 2100 MM +10 %; 2101 - 2200 MM +20 %; 2201 - 2300 MM +30 %; 2301 - 2500 MM +50%.**

Technické informácie pozri strana 80-83.

Rozmery v mm. Ceny v EUR bez DPH. Zvláštné vyhotovenie nie je možné vrátiť.

PUR

SAFETY
GLASS
8 mm

5

Standard
2000 mm

Maximum
2000 mm

max.
1600 mm

AQUA
PERLE



PU31PG + PU3T3P | chróm, číre sklo

↑
Vysvetlivky
k piktogramom
nájdete
na vnútornej
zadnej strane
obálky.



PU31PG | chróm, číre sklo



OBJEDNÁVACÍ KÓD NÁJDETE V ŠEDÝCH POLIACH:

PU31P G 090 10 07 = PUR jednokřídlové dveře s pántem při stěně a s pevnou stěnou a vyrovnávacím profilem, pánty vľavo, výška 2000 mm, šířka 900 mm, chróm, číre sklo

PU31P | JEDNOKŘÍDLOVÉ DVEŘE S PÁNTEM PRI STĚNE A S PEVNOU STĚNOU V ROVINĚ S VYROVNÁVACÍM PROFILOM

8mm bezpečnostné sklo | chrómovaný vyrovnávací profil | chrómované pánty integrované | otváranie von | magnetické tesnenie | 5mm aluchrómová prahová lišta | vodorovná vzpera

Štandardné rozmery ¹⁾

					Typ	Pánty	Šírka	Farba	Sklo		
Šírka celková	Šírka dverí	Šírka vstupu	Šírka pevného dielu	Výška	Kód	G=vľavo D=vpravo	Rozmer	10=chróm	07=číre 22=Durlux	30=Mastercarré 49=satén 51=línia	
900	630	593	270	2000	PU31P	x	090	10	xx	1 253 €	xx 1 400 €
1000	730	693	270	2000	PU31P	x	100	10	xx	1 273 €	xx 1 422 €
1200	730	693	470	2000	PU31P	x	120	10	xx	1 320 €	xx 1 469 €
1400	930	893	470	2000	PU31P	x	140	10	xx	1 363 €	xx 1 512 €

Zvláštne rozmery ^{1) 2) 3)}

do 1600	do 900	podľa šírky dverí	do 2000	PU31P	x	SM2	10	xx	1 517 €	xx 1 666 €
do 2000	do 900	podľa šírky dverí	do 2000	PU31P	x	SM4	10	xx	1 807 €	xx 1 955 €

PU31P | BOČNÁ STĚNA S VYROVNÁVACÍM PROFILOM (PRE DVEŘE V 90° NA STRANE PEVNĚJ STĚNY)

8mm bezpečnostné sklo | vodorovná vzpera 1250 mm | profily pre spojenie dverí s bočnou stěnou v 90°

Štandardné rozmery ¹⁾

		Typ	Šírka	Farba	Sklo		
Šírka	Výška	Kód	Rozmer	10=chróm	07=číre 22=Durlux	30=Mastercarré 49=satén 51=línia	
700	2000	PU31P	070	10	xx	671 €	xx 820 €
750	2000	PU31P	075	10	xx	684 €	xx 832 €
800	2000	PU31P	080	10	xx	692 €	xx 840 €
900	2000	PU31P	090	10	xx	709 €	xx 859 €
1000	2000	PU31P	100	10	xx	737 €	xx 888 €
1200	2000	PU31P	120	10	xx	758 €	xx 907 €

Zvláštne rozmery ^{1) 2)}

300 - 1000	do 2000	PU31P	SM2	10	xx	737 €	xx 888 €
1001 - 1600	do 2000	PU31P	SM4	10	xx	778 €	xx 927 €

PRÍPLATKY PRE DVEŘE ALEBO BOČNÚ STĚNU

Skosenie / Výrez	Z.AUS.001 (vychádza sa z ceny za zvláštne rozmery)	Cena za ks	88 €
------------------	--	------------	------

PRÍSLUŠENSTVO

Chrómovaný držiak na uterák, šírka 600 mm	PS2.10.600 (na bočnú stěnu od 750 mm - nutné v zvl. rozmere)	88 €
Sklenená polička, šírka 600 mm	PT2.10.600 (na bočnú stěnu od 750 mm - nutné v zvl. rozmere)	98 €
Držiak na uterák + polička, šírka 600 mm	PST2.10.600 (na bočnú stěnu od 750 mm - nutné v zvl. rozmere)	166 €

PRESTAVITELNÉ ŠÍŘKY

Stavebná pripravenosť niky po obložení

Inštaláčne rozmery vaničky - od zvislého okľadu po vonkajšiu hranu vaničky

Stavebná pripravenosť dlažby pre zástěnu štandardných rozmerov

Štandardné rozmery	1		2		Montáž na dlažbu (stred skla)	
	Šírka	Dveře v nike (-22 mm; +3 mm)	Dveře (+bočná stěna v 90°) (0 mm)	Bočná stěna v 90° (-14 mm; +3 mm)	Dveře (+bočná stěna v 90°) (0 mm)	Bočná stěna v 90° (-4 mm; +13 mm)
700	-	-	-	686-703	-	664
750	-	-	-	736-753	-	714
800	-	-	-	786-803	-	764
900	878-903	900	900	886-903	900	864
1000	978-1003	1000	1000	986-1003	1000	964
1200	1178-1203	1200	1200	1186-1203	1200	1164
1400	1378-1403	1400	1400	-	1400	-
Zvláštne rozmery	(-12 mm; +13 mm)	(0 mm)	(-4 mm; +13 mm)	(0 mm)	(-4 mm; +13 mm)	
napr.: 965	953-978	965	965	961-978	965	929

POZNÁMKY

- 1) - V PRÍPADE MONTÁŽE NA DLAŽBU JE NUTNÉ VZIAŤ DO ÚVAHY ROZDIEL MEDZI NOMINÁLNOU A FYZICKOU ŠÍŘKOU. POZRI TECHNICKÉ INFORMÁCIE NA KONCI TEJTO KAPITOLY.
- 2) - DO OBJEDNÁVKY JE NUTNÉ UVIESŤ, ČI BUDE MONTÁŽ NA VANIČKU ALEBO NA DLAŽBU (ŠÍŘKA NA STRED SKLA). POZRI TECH. INFORMÁCIE NA KONCI TEJTO KAPITOLY.
- 3) - DO OBJEDNÁVKY JE NUTNÉ UVIESŤ AJ ŠÍŘKU PEVNĚJ STĚNY (MIN. 200 MM) A DVEŘÍ- TOTO SA TÝKA IBA ZVLÁŠTNÝCH ROZMEROV.

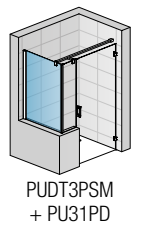
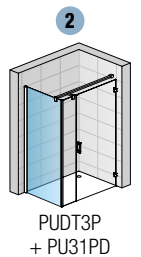
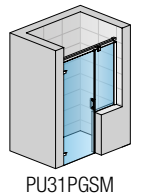
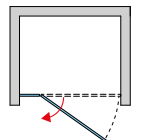
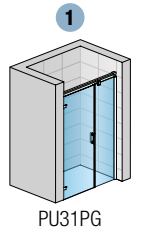

PU31PGSM + PU31PD

PUR



SAFETY
GLASS
8 mm



↑
Vysvetlivky
k piktogramom
nájdete
na vnútornej
zadnej strane
obálky.



PU31G + PURDT3 | chróm, číre sklo



PU31D | chróm, číre sklo



OBJEDNÁVACÍ KÓD NÁJDETE V ŠEDÝCH POLIACH:

PU31 G SM2 10 07 = PUR jednokřídlové dveře s pántom pri stene a pevnou stenou v rovine s L-kovaním, ľavé, výška 2000 mm, šírka zvláštny rozmer, chróm, číre sklo

PU31 | JEDNOKRÍDLOVÉ DVERE S PÁNTOM PRI STENE A PEVNOU STENOU V ROVINE S L-KOVANÍM

8mm bezpečnostné sklo | chrómované pánty integrované | otváranie von | magnetické tesnenie | 5mm aluchrómová prahová lišta | vodorovná vzpera | tesniaci U-profil 50552

Zvláštné rozmery ^{1) 2) 3) 4)}



Zvláštné rozmery ^{1) 2) 3) 4)}			Typ	Pánty	Šírka	Farba	Sklo				
Šírka celková	Šírka dverí	Výška	Kód	G=ľavo D=vpravo	Rozmer	10=chróm	07=číre 22=Durlux	30=Mastercarré 49=satén 51=línia			
do 1600			PU31	x	SM2	10	xx		1 517 €	xx	1 666 €
do 2000	do 900	do 2000 ⁵⁾	PU31	x	SM4	10	xx		1 808 €	xx	1 956 €

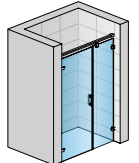

PU31G

PURDT3 | BOČNÁ STENA S L-KOVANÍM (PRE DVERE V 90° NA STRANE PEVNEJ STENY)

8mm bezpečnostné sklo | vodorovná vzpera 1250 mm | profily pre spojenie dverí s bočnou stenou v 90° | tesniaci U-profil 50552

Zvláštné rozmery ^{1) 2)}



Zvláštné rozmery ^{1) 2)}		Typ	Šírka	Farba	Sklo				
Šírka	Výška	Kód	Rozmer	10=chróm	07=číre 22=Durlux	30=Mastercarré 49=satén 51=línia			
300 - 1000	do 2000 ⁵⁾	PURDT3	SM2	10	xx		737 €	xx	888 €
1001 - 1600	do 2000 ⁵⁾	PURDT3	SM4	10	xx		778 €	xx	927 €

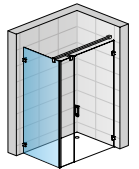
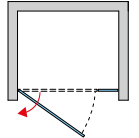

PURDT3
+ PU31D

PRÍPLATKY PRE DVERE ALEBO BOČNÚ STENU

Skosenie / Výrez	Z.AUS.001 (vychádza sa z ceny za zvláštné rozmery)	Cena za ks	88 €
------------------	---	------------	------

PRÍSLUŠENSTVO

Chrómovaný držiak na uterák, šírka 600 mm	PS2.10.600 (na bočnú stenu od 750 mm - nutné v zvl. rozmere)	88 €
Sklenná polička, šírka 600 mm	PT2.10.600 (na bočnú stenu od 750 mm - nutné v zvl. rozmere)	98 €
Držiak na uterák + polička, šírka 600 mm	PST2.10.600 (na bočnú stenu od 750 mm - nutné v zvl. rozmere)	166 €

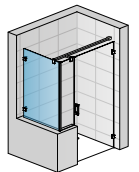

PURDT3SM
+ PU31D

POZNÁMKY

- 1) - V PRÍPADE MONTÁŽE NA DLAŽBU JE NUTNÉ VZIAŤ DO ÚVAHY ROZDIEL MEDZI NOMINÁLNOU A FYZICKOU ŠÍRKOU. POZRI TECHNICKÉ INFORMÁCIE NA KONCI TEJTO KAPITOLY.
- 2) - DO OBJEDNÁVKY JE NUTNÉ UVIESŤ, ČI BUDE MONTÁŽ NA VANIČKU ALEBO NA DLAŽBU (ŠÍRKA NA STRED SKLA). POZRI TECH. INFORMÁCIE NA KONCI TEJTO KAPITOLY.
- 3) - PRESTAVITELNÁ ŠÍRKA DVERÍ DO NIKY: 0 AŽ +10 MM.
- 4) - DO OBJEDNÁVKY JE NUTNÉ UVIESŤ AJ ŠÍRKA PEVNEJ STENY (MIN. 200 MM) A DVERÍ- TOTO SA TÝKA IBA ZVLÁŠTNÝCH ROZMEROV.
- 5) - **PURmax: PRÍPLATOK K CENE ATYPICKÉHO PŘEVEDENIA PRI VÝŠKE 2001 - 2100 MM +10 %; 2101 - 2200 MM +20 %; 2201 - 2300 MM +30 %; 2301 - 2500 MM +50%.**

Technické informácie pozri strana 80-83.

Rozmery v mm. Ceny v EUR bez DPH. Zvláštne vyhotovenie nie je možné vrátiť.

PUR

SAFETY
GLASS
8 mm

5

Standard
2000 mm

PUR max

Maximum
1250 mm

AQUA
PERLE



↑
Vysvetlivky
k piktogramom
nájdete
na vnútornej
zadnej strane
obálky.



PUR2 | chróm, číre sklo

OBJEDNÁVACÍ KÓD NÁJDETE V ŠEDÝCH POLIACH:
PUR2 SM1 10 07 = PUR dvojkřídlové dveře, výška 2000 mm, šířka zvláštny rozmer, chróm, číre sklo

PUR2 | DVOJKŘÍDLOVÉ DVEŘE

8mm bezpečnostné sklo | chrómované pánty integrované | otváranie von | magnetické tesnenie | 5mm aluchrómová prahová lišta

Zvláštné rozmery ^{1) 2) 3)}

Zvláštné rozmery			Typ	Šírka	Farba	Sklo		
Šírka	Šírka vstupu	Výška	Kód	Rozmer	10=chróm	07=číre 22=Durlux	30=Mastercarré 49=satén 51=línia	
do 1250	Šírka - 55 mm	2000	PUR2	SM1	10	xx	1 203 €	xx 1 350 €
		do 2000 ⁴⁾	PUR2	SM2	10	xx	1 310 €	xx 1 459 €

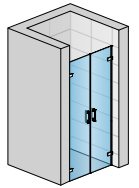

PUR2

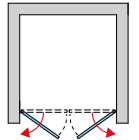
POZNÁMKY

- 1) - V PRÍPADE MONTÁŽE NA DLAŽBU JE NUTNÉ VZIAŤ DO ÚVAHY ROZDIEL MEDZI NOMINÁLNOU A FYZICKOU ŠÍRKOU. POZRI TECHNICKÉ INFORMÁCIE NA KONCI TEJTO KAPITOLY.
- 2) - DO OBJEDNÁVKY JE NUTNÉ UVIESŤ, ČI BUDE MONTÁŽ NA VANIČKU ALEBO NA DLAŽBU (ŠÍRKA NA STRED SKLA). POZRI TECH. INFORMÁCIE NA KONCI TEJTO KAPITOLY.
- 3) - PRESTAVITELNÁ ŠÍRKA DVERÍ DO NIKY: 0 AŽ +10 MM.
- 4) - **PURmax: PRÍPLATOK K CENE ATYPICKÉHO PŘEVEDENIA PRI VÝŠKE 2001 - 2100 MM +10 %; 2101 - 2200 MM +20 %; 2201 - 2300 MM +30 %; 2301 - 2500 MM +50%.**

Technické informácie pozri strana 80-83.

Rozmery v mm. Ceny v EUR bez DPH. Zvláštné vyhotovenie nie je možné vrátiť.

PUR



SAFETY
GLASS
8 mm

5

Standard
2000 mm

PURmax

Maximum
1000 mm

AQUA
PERLE



↑
Vysvetlivky
k piktogramom
nájdete
na vnútornej
zadnej strane
obálky.



PUE1G + PUE1D | chróm, číre sklo



OBJEDNÁVACÍ KÓD NÁJDETE V ŠEDÝCH POLIACH:

PUE1 G SM1 10 07 = PUR rohový vstup jednodielny, ľavý diel, výška 2000 mm, šírka zvláštny rozmer, chróm, číre sklo

PUE1 G+D | ROHOVÝ VSTUP JEDNODIELNY S KRÍDLOVÝMI DVERAMI

8mm bezpečnostné sklo | chrómované pánty integrované | otváranie von | magnetické tesnenie | 5mm aluchrómová prahová lišta

Zvláštny rozmery - CENA ZA STRANU ^{1) 2) 3)}

Zvláštny rozmery - CENA ZA STRANU ^{1) 2) 3)}			Typ	Diel	Šírka	Farba	Sklo			
Šírka	Šírka vstupu	Výška	Kód	G=ľavý D=pravý	Rozmer	10=chróm	07=číre 22=Durlux	30=Mastercarré 49=satén 51=línia		
400 - 1000	= celková šírka	2000	PUE1	x	SM1	10	xx		623 €	773 €
		do 2000 ⁴⁾	PUE1	x	SM2	10	xx		683 €	831 €

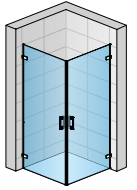

PUE1G + PUE1D

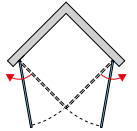

POZNÁMKY

- 1) - V PRÍPÁDE MONTÁŽE NA DLAŽBU JE NUTNÉ VZIAŤ DO ÚVAHY ROZDIEL MEDZI NOMINÁLNOU A FYZICKOU ŠÍRKOU. POZRI TECHNICKÉ INFORMÁCIE NA KONCI TEJTO KAPITOLY.
- 2) - DO OBJEDNÁVKY JE NUTNÉ UVIESŤ, ČI BUDE MONTÁŽ NA VANIČKU ALEBO NA DLAŽBU (ŠÍRKA NA STRED SKLA). POZRI TECH. INFORMÁCIE NA KONCI TEJTO KAPITOLY.
- 3) - ROHOVÝ VSTUP SA SKLADÁ Z ĽAVÉHO A PRAVÉHO DIELU.
- 4) - **PURmax: PRÍPLATOK K CENE ATYPICKÉHO PŘEVEDENIA PRI VÝŠKE 2001 - 2100 MM +10 %; 2101 - 2200 MM +20 %; 2201 - 2300 MM +30 %; 2301 - 2500 MM +50%.**

Technické informácie pozri strana 80-83.

Rozmery v mm. Ceny v EUR bez DPH. Zvláštny vyhotovenie nie je možné vrátiť.

PUR

SAFETY
GLASS
8 mm

5

Standard
2000 mm

Maximum
1200 mm

AQUA
PERLE



↑
Vysvetlivky
k piktogramom
nájdete
na vnútornej
zadnej strane
obálky.



PUE2PG + PUE2PD | chróm, číre sklo



OBJEDNÁVACÍ KÓD NÁJDETE V ŠEDÝCH POLIACH:

PUE2P G 075 10 07 = PUR rohový vstup dvojdielny s profilmi, ľavý diel, výška 2000 mm, šírka 750 mm, chróm, číre sklo

PUE2P G+D | ROHOVÝ VSTUP DVOJDIELNY S KRÍDLOVÝMI DVERAMI S VYROVNÁVACÍMI PROFILMI

8mm bezpečnostné sklo | chrómované vyrovnávacie profily | chrómované pánty integrované | otváranie von | magnetické tesnenie | 5mm aluchrómová prahová lišta | 2 rohové vzpery

Štandardné rozmery - CENA ZA STRANU ^{1) 3) 4) 5)}				Typ	Diel	Šírka	Farba	Sklo			
Šírka celková	Šírka pevných dielov	Šírka vstupu	Výška	Kód	G=ľavý D=pravý	Rozmer	10=chróm	07=číre 22=Durlux	30=Mastercarré 49=satén 51=línia		
750	270	630	2000	PUE2P	x	075	10	xx	732 €	xx	881 €
800	270	700	2000	PUE2P	x	080	10	xx	737 €	xx	888 €
900	270	842	2000	PUE2P	x	090	10	xx	755 €	xx	904 €
1000	270	984	2000	PUE2P	x	100	10	xx	771 €	xx	918 €
1200	470	984	2000	PUE2P	x	120	10	xx	793 €	xx	942 €

Zvláštne rozmery - CENA ZA STRANU ^{1) 2) 5)}

Šírka	Šírka dverí	Výška	Typ	Diel	Šírka	Farba				
750 - 1200	do 1000	do 2000	PUE2P	x	SM2	10	xx	1 013 €	xx	1 161 €

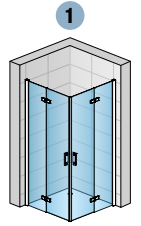

PUE2PG
+ PUE2PD

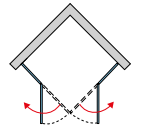

PRÍPLATKY

Skosenie / Výrez	Z.AUS.001 (vychádza sa z ceny za zvláštne rozmery)	Cena za ks	88 €
------------------	--	------------	------

PRESTAVITELNÉ ŠÍRKY

Inštaláčne rozmery vaničky
- od zvislého obkladu po vonkajšiu hranu vaničky

Stavebná pripravenosť dlažby
pre zástenu štandardných rozmerov

Štandardné rozmery	1	Montáž na dlažbu (stred skla)
Šírka	Rohový vstup (-18 mm; 0 mm)	Rohový vstup (-8 mm; +10 mm)
750	732-750	714
800	782-800	764
900	882-900	864
1000	982-1000	964
1200	1182-1200	1164
Zvláštne rozmery	(-8 mm; +10 mm)	(-8 mm; +10 mm)
napr.: 965	957-975	929

POZNÁMKY

- 1) - V PRÍPADE MONTÁŽE NA DLAŽBU JE NUTNÉ VZIAŤ DO ÚVAHY ROZDIEL MEDZI NOMINÁLNOU A FYZICKOU ŠÍRKOU. POZRI TECHNICKÉ INFORMÁCIE NA KONCI TEJTO KAPITOLY.
- 2) - DO OBJEDNÁVKY JE NUTNÉ UVIESŤ, ČI BUDE MONTÁŽ NA VANIČKU ALEBO NA DLAŽBU (ŠÍRKA NA STRED SKLA). POZRI TECH. INFORMÁCIE NA KONCI TEJTO KAPITOLY.
- 3) - SKUTOČNÁ ŠÍRKA (NA STRED SKLA) JE O 36 MM MENŠIA AKO ŠÍRKA V OBJEDNÁVACOM KÓDE (S TOLERANCIOU -8 AŽ +10 MM). POZRI TECH. INFORMÁCIE NA KONCI TEJTO KAPITOLY.
- 4) - DO OBJEDNÁVKY JE NUTNÉ UVIESŤ AJ ŠÍRKA PEVNEJ STENY (MIN. 200 MM) A DVERÍ- TOTO SA TÝKA IBA ZVLÁŠTNÝCH ROZMEROV.
- 5) - ROHOVÝ VSTUP SA SKLADÁ Z ĽAVÉHO A PRAVÉHO DIELU.

1 Technické informácie pozri strana 80-83.

Rozmery v mm. Ceny v EUR bez DPH. Zvláštne vyhotovenie nie je možné vrátiť.

PUR



SAFETY
GLASS
8 mm

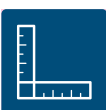

↑
Vysvetlivky
k piktogramom
nájdete
na vnútornej
zadnej strane
obálky.



PUE2G + PUE2D | chróm, číre sklo



OBJEDNÁVACÍ KÓD NÁJDETE V ŠEDÝCH POLIACH:

PUE2 G SM1 10 07 = PUR rohový vstup dvojdielny s L-kovaním, ľavý diel, výška 2000 mm, šírka zvláštny rozmer, chróm, číre sklo

PUE2 G+D | ROHOVÝ VSTUP DVOJDIELNY S KRÍDLOVÝMI DVERAMI S L-KOVANÍM

8mm bezpečnostné sklo | chrómované pánty integrované | otváranie von | magnetické tesnenie | 5mm aluchrómová prahová lišta | 2 rohové vzpery | tesniaci U-profil 50552

Zvláštné rozmery - CENA ZA STRANU ^{1) 2) 3) 4)}

Zvláštné rozmery - CENA ZA STRANU ^{1) 2) 3) 4)}			Typ	Diel	Šírka	Farba	Sklo			
Šírka celková	Šírka dverí	Výška	Kód	G=ľavý D=pravý	Rozmer	10=chróm	07=číre 22=Durlux	30=Mastercarré 49=satén 51=línia		
750 - 1200	do 1000	2000	PUE2	x	SM1	10	xx	958 €	xx	1 106 €
750 - 1200	do 1000	do 2000 ⁵⁾	PUE2	x	SM2	10	xx	1 013 €	xx	1 161 €

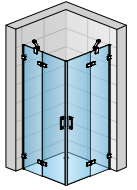

PUE2G + PUE2D

PRÍPLATKY

Skosenie / Výrez	Z.AUS.001 (vychádza sa z ceny za zvláštné rozmery)	Cena za ks	88 €
------------------	--	------------	------

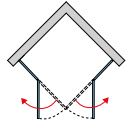

POZNÁMKY

- 1) - V PRÍPADOCH MONTÁŽE NA DLAŽBU JE NUTNÉ VZIAŤ DO ÚVAHY ROZDIEL MEDZI NOMINÁLNOU A FYZICKOU ŠÍRKOU. POZRI TECHNICKÉ INFORMÁCIE NA KONCI TEJTO KAPITOLY.
- 2) - DO OBJEDNÁVKY JE NUTNÉ UVIESŤ, ČI BUDE MONTÁŽ NA VANIČKU ALEBO NA DLAŽBU (ŠÍRKA NA STRED SKLA). POZRI TECH. INFORMÁCIE NA KONCI TEJTO KAPITOLY.
- 3) - DO OBJEDNÁVKY JE NUTNÉ UVIESŤ AJ ŠÍRKU PEVNEJ STENY (MIN. 200 MM) A DVERÍ.
- 4) - ROHOVÝ VSTUP SA SKLADÁ Z ĽAVÉHO A PRAVÉHO DIELU.
- 5) - **PURmax: PRÍPLATOK K CENE ATYPICKÉHO PREVEDENIA PRI VÝŠKE 2001 - 2100 MM +10 %; 2101 - 2200 MM +20 %; 2201 - 2300 MM +30 %; 2301 - 2500 MM +50%.**

Technické informácie pozri strana 80-83.

Rozmery v mm. Ceny v EUR bez DPH. Zvláštne vyhotovenie nie je možné vrátiť.

PUR

**SAFETY
GLASS**
8 mm/
6 mm



PU4P | chróm, čire sklo

↑
Vysvetlivky
k piktogramom
nájdete
na vnútornej
zadnej strane
obálky.



OBJEDNÁVACÍ KÓD NÁJDETE V ŠEDÝCH POLIACH:

PU4P 50 080 10 07 = PUR štvrtkruh s dvojkřídlovými dverami s profilmi, rádius 500 mm, výška 2000 mm, šířka 800 mm, chróm, číre sklo

PU4P | ŠTVRTKRUH S DVOJKŘÍDLOVÝMI DVERAMI S VYROVNÁVACÍMI PROFILMI

Bezpečnostné sklo - 8 mm (pevný diel), 6 mm (dvere) | chrómované pánty integrované | chrómované vyrovnávacie profily | otváranie von | magnetické tesnenie | 5mm aluchrómová prahová lišta | 2 rohové vzpery 300 mm

Štandardné rozmery ^{1) 3) 4)}

Štandardné rozmery ^{1) 3) 4)}				Typ	Rádius	Šířka	Farba	Sklo	
Šířka A	Šířka pevných dielov B	Šířka vstupu	Výška	Kód	50=500 mm 55=550 mm	Rozmer	10=chróm	07=číre	
800	210	777	2000	PU4P	50	080	10	07	1 559 €
	160	847		PU4P	55	080	10	07	1 559 €
900	310	777	2000	PU4P	50	090	10	07	1 593 €
	260	847		PU4P	55	090	10	07	1 593 €
1000	410	777	2000	PU4P	50	100	10	07	1 634 €
	360	847		PU4P	55	100	10	07	1 634 €

Zvláštne rozmery ^{1) 2) 4) 5)}

Šířka A	Výška	Typ	Rádius	Šířka	Farba	Sklo	
750 - 1200	2000	PU4P	50	SM1	10	07	1 837 €
		PU4P	55	SM1	10	07	1 837 €

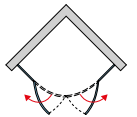
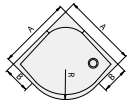
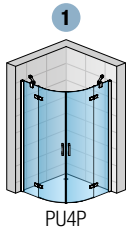

PRÍPLATKY IBA U PEVNÝCH DIELOV

Skosenie / Výrez	Z.AUS.001 (vychádza sa z ceny za zvláštne rozmery)	Cena za ks	88 €
------------------	--	------------	------

PRESTAVITELNÉ ŠÍRKY

Inštalačné rozmery vaničky
- od zvislého obkladu po vonkajšiu hranu vaničky

Stavebná pripravenosť dlažby
pre zástenu štandardných rozmerov

Štandardné rozmery	1	Montáž na dlažbu (stred skla)
Šířka	Štvrtkruh (-11 mm; +6 mm)	Štvrtkruh (-11 mm; +6 mm)
800	789-806	770
900	889-906	870
1000	989-1006	970
Zvláštne rozmery	(-6 mm; +11 mm)	(-6 mm; +11 mm)
napr.: 965	959-976	935

POZNÁMKY

- 1) - V PRÍPADE MONTÁŽE NA DLAŽBU JE NUTNÉ VZIAŤ DO ÚVAHY ROZDIEL MEDZI NOMINÁLNOU A FYZICKOU ŠÍRKOU. POZRI TECHNICKÉ INFORMÁCIE NA KONCI TEJTO KAPITOLY.
- 2) - DO OBJEDNÁVKY JE NUTNÉ UVIESŤ, ČI BUDE MONTÁŽ NA VANIČKU ALEBO NA DLAŽBU (ŠÍRKA NA STRED SKLA). POZRI TECH. INFORMÁCIE NA KONCI TEJTO KAPITOLY.
- 3) - SKUTOČNÁ ŠÍRKA (NA STRED SKLA) JE O 30 MM MENŠIA AKO ŠÍRKA V OBJEDNÁVACOM KÓDE (S TOLERANCIOU -11 AŽ +6 MM). POZRI TECH. INFORMÁCIE NA KONCI TEJTO KAPITOLY.
- 4) - ŠÍRKA KŘÍDEL DVERÍ NEMOŽNO MENIŤ, MENÍ SA IBA ŠÍRKA PEVNÝCH DIELOV.
- 5) - U NEROVNOSTRANNÉHO PŘEVEDENIA JE NUTNÉ UVIESŤ ŠÍRKA PRAVEJ A ĽAVEJ STRANY.

1 Technické informácie pozri strana 80-83.

Rozmery v mm. Ceny v EUR bez DPH. Zvláštne vyhotovenie nie je možné vrátiť.

PUR

**SAFETY
GLASS**
8 mm/
6 mm



PU4 | chróm, číre sklo

↑
Vysvetlivky
k piktogramom
nájdete
na vnútornej
zadnej strane
obálky.



OBJEDNÁVACÍ KÓD NÁJDETE V ŠEDÝCH POLIACH:

PU4 50 SM1 10 07 = PUR štvrtkruh s dvojkrídlovými dverami s L-kovaním, rádius 500 mm, výška 2000 mm, šírka zvláštny rozmer, chróm, číre sklo

PU4 | ŠTVRŤKRUH S DVOJKRÍDLOVÝMI DVERAMI S L-KOVANÍM

Bezpečnostné sklo - 8 mm (pevný diel), 6 mm (dvere) | chrómované pánty integrované | otváranie von | magnetické tesnenie | 5mm aluchrómová prahová lišta | 2 rohové vzpery 300 mm | tesniaci U-profil 50552

Zvláštny rozmery ^{1) 2) 3) 4)}

Zvláštny rozmery ^{1) 2) 3) 4)}		Typ	Rádius	Šírka	Farba	Sklo	
Šírka A	Výška	Kód	50=500 mm 55=550 mm	Rozmer	10=chróm	07=číre	
750 - 1200	2000	PU4	xx	SM1	10	07	1 837 €

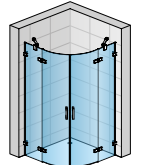

PU4

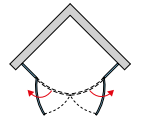
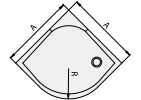

PRÍPLATKY IBA U PEVNÝCH DIELOV

Skosenie / Výrez	Z.AUS.001 (vychádza sa z ceny za zvláštny rozmery)	Cena za ks	88 €
------------------	---	------------	------

POZNÁMKY

- 1) - V PRÍPADE MONTÁŽE NA DLAŽBU JE NUTNÉ VZIAŤ DO ÚVAHY ROZDIEL MEDZI NOMINÁLNOU A FYZICKOU ŠÍRKOU. POZRI TECHNICKÉ INFORMÁCIE NA KONCI TEJTO KAPITOLY.
- 2) - DO OBJEDNÁVKY JE NUTNÉ UVIESŤ, ČI BUDE MONTÁŽ NA VANIČKU ALEBO NA DLAŽBU (ŠÍRKA NA STRED SKLA). POZRI TECH. INFORMÁCIE NA KONCI TEJTO KAPITOLY.
- 3) - ŠÍRKU KRÍDEL DVERÍ NEMOŽNO MENIŤ, MENÍ SA IBA ŠÍRKA PEVNÝCH DIELOV.
- 4) - U NEROVNOSTRANNÉHO PŘEVEDENIA JE NUTNÉ UVIESŤ ŠÍRKU PRAVEJ A LAVEJ STRANY.

Technické informácie pozri strana 80-83.

Rozmery v mm. Ceny v EUR bez DPH. Zvláštny vyhotovenie nie je možné vrátiť.

PUR

**SAFETY
GLASS**
8 mm/
6 mm



P3PG | chróm, čire sklo

↑
Vysvetlivky
k piktogramom
nájdete
na vnútornej
zadnej strane
obálky.



OBJEDNÁVACÍ KÓD NÁJDETE V ŠEDÝCH POLIACH:

P3P G 50 080 10 07 = PUR štvrtkruh s jednokrídlovými dverami s profilmi, pánty vľavo, rádius 500 mm, výška 2000 mm, šírka 800 mm, chróm, číre sklo

P3P | ŠTVRŤKRUH S JEDNOKRÍDLOVÝMI DVERAMI S VYROVNÁVACÍMI PROFILMI

Bezpečnostné sklo - 8 mm (pevný diel), 6 mm (dvere) | chrómované vyrovnávacie profily | chrómované pánty integrované | otváranie von | magnetické tesnenie | 5mm aluchrómová prahová lišta | 2 rohové vzpery 300 mm

Štandardné rozmery ^{1) 3) 4) 5)}

Štandardné rozmery ^{1) 3) 4) 5)}				Typ	Pánty	Rádius	Šírka	Farba	Sklo	
Šírka A	Šírka vstupu	Šírka pevných dielov B [Ľavý / Pravý]	Výška	Kód	G=vľavo D=vpravo	50=500 mm 55=550 mm	Rozmer	10=chróm	07=číre	
800	720	215 / 280	2000	P3P	G	50	080	10	07	1 558 €
		280 / 215	2000	P3P	D	50	080	10	07	1 558 €
	790	165 / 230	2000	P3P	G	55	080	10	07	1 558 €
		230 / 165	2000	P3P	D	55	080	10	07	1 558 €
900	720	315 / 380	2000	P3P	G	50	090	10	07	1 603 €
		380 / 315	2000	P3P	D	50	090	10	07	1 603 €
	790	265 / 330	2000	P3P	G	55	090	10	07	1 603 €
		330 / 265	2000	P3P	D	55	090	10	07	1 603 €
1000	720	415 / 480	2000	P3P	G	50	100	10	07	1 653 €
		480 / 415	2000	P3P	D	50	100	10	07	1 653 €
	790	365 / 430	2000	P3P	G	55	100	10	07	1 653 €
		430 / 365	2000	P3P	D	55	100	10	07	1 653 €

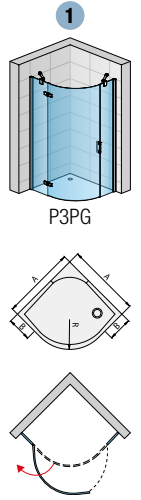

Zvláštne rozmery ^{1) 2) 4) 5)}

Šírka A	Výška	Typ	Pánty	Rádius	Šírka	Farba	Sklo	
750 - 1200	2000	P3P	G	50	SM1	10	07	1 860 €
		P3P	D	50	SM1	10	07	1 860 €
		P3P	G	55	SM1	10	07	1 860 €
		P3P	D	55	SM1	10	07	1 860 €

PRÍPLATKY IBA U PEVNÝCH DIELOV

Skosenie / Výrez	Z.AUS.001 (vychádza sa z ceny za zvláštne rozmery)	Cena za ks	88 €
------------------	---	------------	------

PRESTAVITELNÉ ŠÍRKY

Inštaláčne rozmery vaničky
- od zvislého obkladu po vonkajšiu hranu vaničky

Stavebná pripravenosť dlažby
pre zástenu štandardných rozmerov

Štandardné rozmery	1	Montáž na dlažbu (stred skla)
Šírka	Štvrtkruh (-11 mm; +6 mm)	Štvrtkruh (-11 mm; +6 mm)
800	789-806	770
900	889-906	870
1000	989-1006	970
Zvláštne rozmery	(-6 mm; +11 mm)	(-6 mm; +11 mm)
napr.: 965	959-976	935

POZNÁMKY

- 1) - V PRÍPADE MONTÁŽE NA DLAŽBU JE NUTNÉ VZIAŤ DO ÚVAHY ROZDIEL MEDZI NOMINÁLNOU A FYZICKOU ŠÍRKOU. POZRI TECHNICKÉ INFORMÁCIE NA KONCI TEJTO KAPITOLY.
- 2) - DO OBJEDNÁVKY JE NUTNÉ UVIESŤ, ČI BUDE MONTÁŽ NA VANIČKU ALEBO NA DLAŽBU (ŠÍRKA NA STRED SKLA). POZRI TECH. INFORMÁCIE NA KONCI TEJTO KAPITOLY.
- 3) - SKUTOČNÁ ŠÍRKA (NA STRED SKLA) JE O 30 MM MENŠIA AKO ŠÍRKA V OBJEDNÁVACOM KÓDE (S TOLERANCIOU -11 AŽ +6 MM). POZRI TECH. INFORMÁCIE NA KONCI TEJTO KAPITOLY.
- 4) - ŠÍRKA KRÍDEL DVERÍ NEMOŽNO MENIŤ, MENÍ SA IBA ŠÍRKA PEVNÝCH DIELOV.
- 5) - U NEROVNOSTRANNÉHO PŘEVEDENIA JE NUTNÉ UVIESŤ ŠÍRKA PRAVEJ A ĽAVEJ STRANY.

1 Technické informácie pozri strana 80-83.

Rozmery v mm. Ceny v EUR bez DPH. Zvláštne vyhotovenie nie je možné vrátiť.

PUR

**SAFETY
GLASS**
8 mm/
6 mm



P3G I chróm, číre sklo

↑
Vysvetlivky
k piktogramom
nájdete
na vnútornej
zadnej strane
obálky.



OBJEDNÁVACÍ KÓD NÁJDETE V ŠEDÝCH POLIACH:

P3 G 50 SM1 10 07 = PUR štvrtkruh s jednokrídlovými dverami s L-kovaním, pánty vľavo, rádius 500 mm, výška 2000 mm, šírka zvláštny rozmer, chróm, číre sklo

P3 | ŠTVRŤKRUH S JEDNOKRÍDLOVÝMI DVERAMI S L-KOVANÍM

Bezpečnostné sklo - 8 mm (pevný diel), 6 mm (dvere) | chrómované pánty integrované | otváranie von | magnetické tesnenie | 5mm aluchrómová prahová lišta | 2 rohové vzpery 300 mm | tesniaci U-profil 50552

Zvláštny rozmery ^{1) 2) 3) 4)}

Zvláštny rozmery		Typ	Pánty	Rádius	Šírka	Farba	Sklo	
Šírka A	Výška	Kód	G=vľavo D=vpravo	50=500 mm 55=550 mm	Rozmer	10=chróm	07=číre	
750 - 1200	2000	P3	x	xx	SM1	10	07	1 860 €

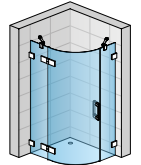

P3G

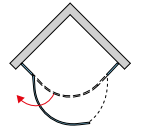
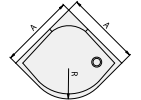

PRÍPLATKY IBA U PEVNÝCH DIELOV

Skosenie / Výrez	Z.AUS.001 (vychádza sa z ceny za zvláštny rozmery)	Cena za ks	88 €
------------------	---	------------	------

POZNÁMKY

- 1) - V PRÍPADE MONTÁŽE NA DLAŽBU JE NUTNÉ VZIAŤ DO ÚVAHY ROZDIEL MEDZI NOMINÁLNOU A FYZICKOU ŠÍRKOU. POZRI TECHNICKÉ INFORMÁCIE NA KONCI TEJTO KAPITOLY.
- 2) - DO OBJEDNÁVKY JE NUTNÉ UVIESŤ, ČI BUDE MONTÁŽ NA VANIČKU ALEBO NA DLAŽBU (ŠÍRKA NA STRED SKLA). POZRI TECH. INFORMÁCIE NA KONCI TEJTO KAPITOLY.
- 3) - ŠÍRKU KRÍDEL DVERÍ NEMOŽNO MENIŤ, MENÍ SA IBA ŠÍRKA PEVNÝCH DIELOV.
- 4) - U NEROVNOSTRANNÉHO PŘEVEDENIA JE NUTNÉ UVIESŤ ŠÍRKU PRAVEJ A LAVEJ STRANY.

Technické informácie pozri strana 80-83.

Rozmery v mm. Ceny v EUR bez DPH. Zvláštny vyhotovenie nie je možné vrátiť.

PUR

SAFETY
GLASS
8 mm

5

Standard
2000 mm

Maximum
1000 mm

AQUA
PERLE

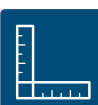

↑
Vysvetlivky
k piktogramom
nájdete
na vnútornej
zadnej strane
obálky.



PUR51D + 2x PUT51P | chróm, číre sklo



OBJEDNÁVACÍ KÓD NÁJDETE V ŠEDÝCH POLIACH:

PUR51 G SM1 10 07 = PUR jednokřídlové dveře pre pätuholník, pánty vľavo, výška 2000 mm, šírka zvláštny rozmer, chróm, číre sklo

PUR51 | JEDNOKŘÍDLOVÉ DVEŘE PRE PÄTUHOLNÍK

8mm bezpečnostné sklo | chrómované pánty integrované | otváranie von | magnetické tesnenie | 5mm aluchrómová prahová lišta

Zvláštné rozmery ^{1) 2)}

Šírka dverí C		Šírka vstupu	Výška	Typ	Pánty	Šírka	Farba	Sklo	
				Kód	G=vľavo D=vpravo	Rozmer	10=chróm	07=číre 22=Durlux	30=Mastercarré 49=satén 51=línia
450 - 1000		Šírka C - 40 mm	2000 do 2000	PUR51	x	SM1	10	xx	705 € xx 855 €
				PUR51	x	SM2	10	xx	732 € xx 881 €



PUR51G

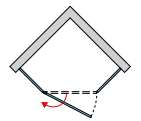
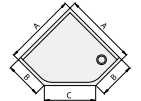

PUT51P | BOČNÁ STENA PRE PÄTUHOLNÍK S VYROVNÁVACÍM PROFILOM

PRE KOMPLETNÝ PÄTUHOLNÍK JE POTREBNÉ OBJEDNAŤ 2 BOČNÉ STENY

8mm bezpečnostné sklo | stabilizačná vzpera | chrómovaný vyrovnávací profil

Zvláštné rozmery - CENA ZA STRANU ^{1) 2) 3) 4)}

Šírka B	Výška	Typ	Šírka	Farba	Sklo	
		Kód	Rozmer	10=chróm	07=číre 22=Durlux	30=Mastercarré 49=satén 51=línia
300 - 1000	2000	PUT51P	SM1	10	xx	514 € xx 587 €
	do 2000	PUT51P	SM2	10	xx	531 € xx 607 €



2x PUT51P

PRÍPLATKY IBA PRE BOČNÉ STENY

Skosenie / Výrez	Z.AUS.001 (vychádza sa z ceny za zvláštné rozmery)	Cena za ks	88 €
------------------	--	------------	------

INSTALAČNÉ ROZMERY VANIČKY

Štandardné rozmery

Šírka Rozmer A	Šírka Rozmer B	Šírka Rozmer C
800	350	636
	300	707
900	450	636
	400	707
1000	550	636
	500	707

POZNÁMKY

- 1) - V PRÍPADE MONTÁŽE NA DLAŽBU JE NUTNÉ VZIAŤ DO ÚVAHY ROZDIEL MEDZI NOMINÁLNOU A FYZICKOU ŠÍRKOU. POZRI TECHNICKÉ INFORMÁCIE NA KONCI TEJTO KAPITOLY.
- 2) - DO OBJEDNÁVKY JE NUTNÉ UVIESŤ, ČI BUDE MONTÁŽ NA VANIČKU ALEBO NA DLAŽBU (ŠÍRKA NA STRED SKLA). POZRI TECH. INFORMÁCIE NA KONCI TEJTO KAPITOLY.
- 3) - DO OBJEDNÁVKY JE NUTNÉ UVIESŤ ŠÍRKU BOČNEJ STENY (ROZMER B) A ŠÍRKU A.
- 4) - U NEROVNOSTRANNÉHO PŘEVEDENIA JE NUTNÉ ŠPECIFIKOVAŤ ŠÍRKU PRAVEJ A ĽAVEJ STRANY.

Technické informácie pozri strana 80-83.

Rozmery v mm. Ceny v EUR bez DPH. Zvláštné vyhotovenie nie je možné vrátiť.

PUR

SAFETY
GLASS
8 mm

5

Standard
2000 mm

PUR max

Maximum
1000 mm

AQUA
PERLE



PUR51D + 2x PUT51 | chróm, číre sklo

↑
Vysvetlivky
k piktogramom
nájdete
na vnútornej
zadnej strane
obálky.



OBJEDNÁVACÍ KÓD NÁJDETE V ŽEDÝCH POLIACH:

PUR51 G SM1 10 07 = PUR jednokřídlové dveře pre päťuholník, pánty vľavo, výška 2000 mm, šírka zvláštny rozmer, chróm, číre sklo

PUR51 | JEDNOKRÍDLOVÉ DVEŘE PRE PÄTUHOLNÍK

8mm bezpečnostné sklo | chrómované pánty integrované | otváranie von | magnetické tesnenie | 5mm aluchrómová prahová lišta

Zvláštne rozmery ^{1) 2)}		Typ	Pánty	Šírka	Farba	Sklo				
Šírka dveri C	Šírka vstupu	Kód	G=vľavo D=vpravo	Rozmer	10=chróm	07=číre 22=Durlux	30=Mastercarré 49=satén 51=línia			
450 - 1000	Šírka C - 40 mm	2000	PUR51	x	SM1	10	xx	705 €	xx	855 €
		do 2000 ⁵⁾	PUR51	x	SM2	10	xx	732 €	xx	881 €



PUR51G

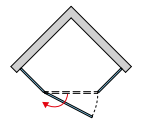
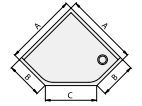

PUT51 | BOČNÁ STENA PRE PÄTUHOLNÍK S L-KOVANÍM

PRE KOMPLETNÝ PÄTUHOLNÍK JE POTREBNÉ OBJEDNAŤ 2 BOČNÉ STENY

8mm bezpečnostné sklo | stabilizačná vzpera | chrómované L-kovania | tesniaci U-profil 50552

Zvláštne rozmery - CENA ZA STRANU ^{1) 2) 3) 4)}		Typ	Šírka	Farba	Sklo			
Šírka B	Výška	Kód	Rozmer	10=chróm	07=číre 22=Durlux	30=Mastercarré 49=satén 51=línia		
300 - 1000	2000 do 2000 ⁵⁾	PUT51	SM1	10	xx	514 €	xx	587 €
		PUT51	SM2	10	xx	531 €	xx	607 €

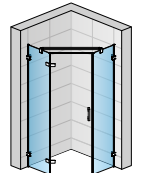

2x PUT51

PRÍPLATKY IBA PRE BOČNÉ STENY

Skosenie / Výrez	Z.AUS.001 (vychádza sa z ceny za zvláštne rozmery)	Cena za ks	88 €
------------------	--	------------	------

INSTALAČNÉ ROZMERY VANIČKY

Štandardné rozmery

Šírka Rozmer A	Šírka Rozmer B	Šírka Rozmer C
800	350	636
	300	707
900	450	636
	400	707
1000	550	636
	500	707

POZNÁMKY

- 1) - V PRÍPADE MONTÁŽE NA DLAŽBU JE NUTNÉ VZIAŤ DO ÚVAHY ROZDIEL MEDZI NOMINÁLNOU A FYZICKOU ŠÍRKOU. POZRI TECHNICKÉ INFORMÁCIE NA KONCI TEJTO KAPITOLY.
- 2) - DO OBJEDNÁVKY JE NUTNÉ UVIESŤ, ČI BUDE MONTÁŽ NA VANIČKU ALEBO NA DLAŽBU (ŠÍRKA NA STRED SKLA). POZRI TECH. INFORMÁCIE NA KONCI TEJTO KAPITOLY.
- 3) - DO OBJEDNÁVKY JE NUTNÉ UVIESŤ ŠÍRKU BOČNEJ STENY (ROZMER B) A ŠÍRKU A.
- 4) - U NEROVNOSTRANNÉHO PŘEVEDENIA JE NUTNÉ ŠPECIFIKOVAŤ ŠÍRKU PRAVEJ A ĽAVEJ STRANY.
- 5) - **PURmax: PRÍPLATOK K CENE ATYPICKÉHO PŘEVEDENIA PRI VÝŠKE 2001 - 2100 MM +10 %; 2101 - 2200 MM +20 %; 2201 - 2300 MM +30 %; 2301 - 2500 MM +50%.**

Technické informácie pozri strana 80-83.

Rozmery v mm. Ceny v EUR bez DPH. Zvláštne vyhotovenie nie je možné vrátiť.

PUR

SAFETY
GLASS
8 mm

5

Standard
2000 mm

Maximum
1000 mm

AQUA
PERLE



↑
Vysvetlivky
k piktogramom
nájdete
na vnútornej
zadnej strane
obálky.



PUR52 + 2x PUT52P | chróm, číre sklo



OBJEDNÁVACÍ KÓD NÁJDETE V ŠEDÝCH POLIACH:

PUR52 SM1 10 07 = PUR dvojkrídlové dvere pre päťuholník, výška 2000 mm, šírka zvláštny rozmer, chróm, číre sklo

PUR52 | DVOJKRÍDLOVÉ DVERE PRE PÄTUHOLNÍK

8mm bezpečnostné sklo | chrómované pánty integrované | otváranie von | magnetické tesnenie | 5mm aluchrómová prahová lišta

Zvláštne rozmery ^{1) 2)}			Typ	Šírka	Farba	Sklo			
Šírka dverí C	Šírka vstupu	Výška	Kód	Rozmer	10=chróm	07=číre 22=Durlux	30=Mastercarré 49=satén 51=línia		
450 - 1000	Šírka C - 50 mm	2000	PUR52	SM1	10	xx	838 €	xx	986 €
		do 2000	PUR52	SM2	10	xx	846 €	xx	996 €

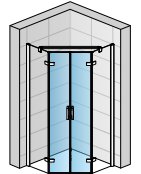

PUR52

PUT52P | BOČNÁ STENA PRE PÄTUHOLNÍK S VYROVNÁVACÍM PROFILOM

PRE KOMPLETNÝ PÄTUHOLNÍK JE POTREBNÉ OBJEDNAŤ 2 BOČNÉ STENY

8mm bezpečnostné sklo | stabilizačná vzpera | chrómovaný vyrovnávací profil

Zvláštne rozmery - CENA ZA STRANU ^{1) 2) 3) 4)}			Typ	Šírka	Farba	Sklo		
Šírka B	Výška	Kód	Rozmer	10=chróm	07=číre 22=Durlux	30=Mastercarré 49=satén 51=línia		
300 - 1000	2000	PUT52P	SM1	10	xx	514 €	xx	587 €
	do 2000	PUT52P	SM2	10	xx	531 €	xx	607 €

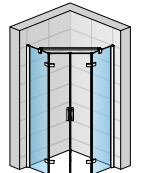
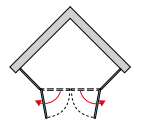
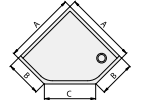

2x PUT52P

PRÍPLATKY IBA PRE BOČNÉ STENY

Skosenie / Výrez	Z.AUS.001 (vychádza sa z ceny za zvláštne rozmery)	Cena za ks	88 €
------------------	--	------------	------

POZNÁMKY

- 1) - V PRÍPADE MONTÁŽE NA DLAŽBU JE NUTNÉ VZIAŤ DO ÚVAHY ROZDIEL MEDZI NOMINÁLNOU A FYZICKOU ŠÍRKOU. POZRI TECHNICKÉ INFORMÁCIE NA KONCI TEJTO KAPITOLY.
- 2) - DO OBJEDNÁVKY JE NUTNÉ UVIESŤ, ČI BUDE MONTÁŽ NA VANIČKU ALEBO NA DLAŽBU (ŠÍRKA NA STRED SKLA). POZRI TECH. INFORMÁCIE NA KONCI TEJTO KAPITOLY.
- 3) - DO OBJEDNÁVKY JE NUTNÉ UVIESŤ ŠÍRKU BOČNEJ STENY (ROZMER B) A ŠÍRKU A.
- 4) - U NEROVNOSTRANNÉHO PŘEVEDENIA JE NUTNÉ ŠPECIFIKOVAŤ ŠÍRKU PRAVEJ A LAVEJ STRANY.

Technické informácie pozri strana 80-83.

Rozmery v mm. Ceny v EUR bez DPH. Zvláštne vyhotovenie nie je možné vrátiť.

PUR



SAFETY
GLASS
8 mm

5

Standard
2000 mm

PURmax

Maximum
1000 mm

AQUA
PERLE



PUR52 + 2x PUT52 | chróm, číre sklo

↑
Vysvetlivky
k piktogramom
nájdete
na vnútornej
zadnej strane
obálky.



OBJEDNÁVACÍ KÓD NÁJDETE V ŠEDÝCH POLIACH:

PUR52 SM1 10 07 = PUR dvojkrídlové dvere pre päťuholník, výška 2000 mm, šírka zvláštny rozmer, chróm, číre sklo

PUR52 | DVOJKRÍDLOVÉ DVERE PRE PÄTUHOLNÍK

8mm bezpečnostné sklo | chrómované pánty integrované | otváranie von | magnetické tesnenie | 5mm aluchrómová prahová lišta

Zvláštne rozmery ^{1) 2)}



Zvláštne rozmery ^{1) 2)}			Typ	Šírka	Farba	Sklo			
Šírka dveri C	Šírka vstupu	Výška	Kód	Rozmer	10=chróm	07=číre 22=Durlux	30=Mastercarré 49=satén 51=línia		
450 - 1000	Šírka C - 50 mm	2000	PUR52	SM1	10	xx	838 €	xx	986 €
		do 2000 ⁵⁾	PUR52	SM2	10	xx	846 €	xx	996 €

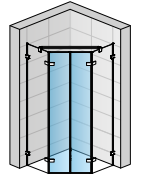

PUR52

PUT52 | BOČNÁ STENA PRE PÄTUHOLNÍK S L-KOVANÍM

PRE KOMPLETNÝ PÄTUHOLNÍK JE POTREBNÉ OBJEDNAŤ 2 BOČNÉ STENY

8mm bezpečnostné sklo | stabilizačná vzpera | chrómované L-kovania | tesniaci U-profil 50552

Zvláštne rozmery - CENA ZA STRANU ^{1) 2) 3) 4)}



Zvláštne rozmery - CENA ZA STRANU ^{1) 2) 3) 4)}			Typ	Šírka	Farba	Sklo		
Šírka B	Výška	Kód	Rozmer	10=chróm	07=číre 22=Durlux	30=Mastercarré 49=satén 51=línia		
300 - 1000	2000	PUT52	SM1	10	xx	514 €	xx	587 €
	do 2000 ⁵⁾	PUT52	SM2	10	xx	531 €	xx	607 €

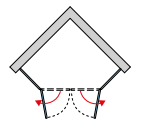
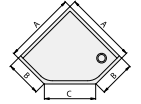

PRÍPLATKY IBA PRE BOČNÉ STENY

Skosenie / Výrez	Z.AUS.001 (vychádza sa z ceny za zvláštne rozmery)	Cena za ks	88 €
------------------	--	------------	------

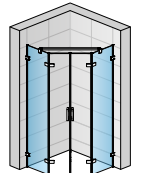

2x PUT52

INSTALAČNÉ ROZMERY VANIČKY

Štandardné rozmery

Šírka Rozmer A	Šírka Rozmer B	Šírka Rozmer C
800	350	636
	300	707
900	450	636
	400	707
1000	550	636
	500	707

POZNÁMKY

- 1) - V PRÍPADE MONTÁŽE NA DLAŽBU JE NUTNÉ VZIAŤ DO ÚVAHY ROZDIEL MEDZI NOMINÁLNOU A FYZICKOU ŠÍRKOU. POZRI TECHNICKÉ INFORMÁCIE NA KONCI TEJTO KAPITOLY.
- 2) - DO OBJEDNÁVKY JE NUTNÉ UVIESŤ, ČI BUDE MONTÁŽ NA VANIČKU ALEBO NA DLAŽBU (ŠÍRKA NA STRED SKLA). POZRI TECH. INFORMÁCIE NA KONCI TEJTO KAPITOLY.
- 3) - DO OBJEDNÁVKY JE NUTNÉ UVIESŤ ŠÍRKU BOČNEJ STENY (ROZMER B) A ŠÍRKU A.
- 4) - U NEROVNOSTRANNÉHO PŘEVEDENIA JE NUTNÉ ŠPECIFIKOVAŤ ŠÍRKU PRAVEJ A ĽAVEJ STRANY.
- 5) - **PURmax: PRÍPLATOK K CENE ATYPICKÉHO PŘEVEDENIA PRI VÝŠKE 2001 - 2100 MM +10 %; 2101 - 2200 MM +20 %; 2201 - 2300 MM +30 %; 2301 - 2500 MM +50%.**

Technické informácie pozri strana 80-83.

Rozmery v mm. Ceny v EUR bez DPH. Zvláštne vyhotovenie nie je možné vrátiť.

PUR | TECHNICKÉ PARAMETRE A DIZAJN

KVALITNÉ PÁNTY

Zdvihový mechanizmus pri pántoch

- Uľahčuje otváranie dverí
- Znižuje opotrebenie tesnenia na dverách

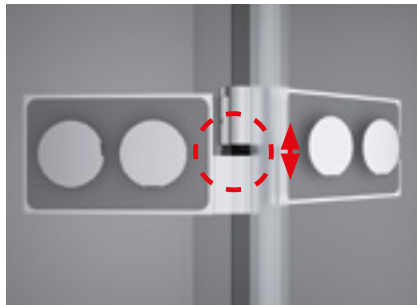

Prestaviteľnosť pántov

- Dovoľuje vyrovnať až 5mm sklon múru



Poistná skrutka čapu

- Pre optimálnu bezpečnosť (1)



Zapustenie pántov na vnútornej strane skla

- Hladká plocha zakrytých zapustených pántov uľahčuje čistenie (2 a 3)



ZJEDNODUŠENÁ A RÝCHLA MONTÁŽ



Diel pántu s čapom predmontovaný na profil

- Uľahčuje montáž a slúži aj ako šablóna pre vŕtanie
- Zabezpečuje umiestnenie na stene
- Zaisťuje odstup skla od podlahy
- Odstraňuje nutnosť manipulácie pri montáži
- Montáž zvládne 1 osoba

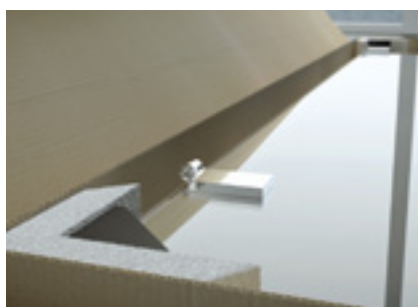

Predmontované pánty na sklo priamo z výroby

- Časovo úsporná montáž
- Vyrovnanie pántov je zabezpečené

MOŽNOSŤ PRESTAVITEĽNOSTI

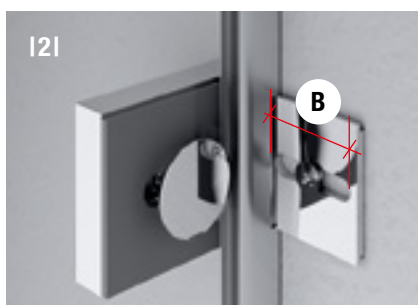
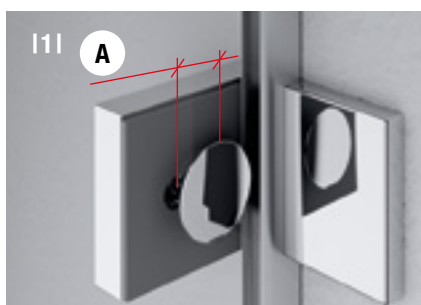

L-kovanie umožňujúce jednoduchú montáž

- Umožňuje vyrovnanie nerovnej steny (1); prestaviteľná šírka **A** = 10 mm max
- Umožňuje vyrovnanie pevných stien a nepresností pri vŕtaní (2); prestaviteľná šírka **B** = 18 mm max
- Tesniaci U-profil umožňuje zakrytie škáry medzi sklom a stenou a zaisťuje čisté silikónovanie (3); Prestaviteľná šírka **C** = od 4 mm
Prestaviteľná šírka **D** = do 10 mm max

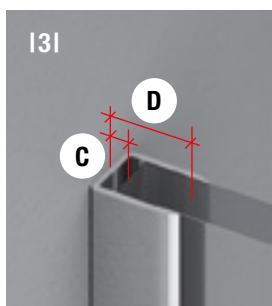

Vyrovnávací profil P (4)

- Umožňuje 20 mm prestaviteľnosť pevných stien
- Umožňuje jednoduché nastavenie zvonku

L-profil s magnetickým tesnením (5)

- Umožňuje prestaviteľnosť +5 mm

PUR | TECHNICKÉ PARAMETRE A DIZAJN

DIZAJN A FUNKČNOSŤ

Kvalitné pánty

- Masívne pánty s výrazným hranatým dizajnom dodávajú rade PUR nezameniteľný dizajn
- Otváranie von



Uchytenie na stenu

- Pevné steny sú uchytené na stenu pomocou dizajnového L-kovania s tesniacim U-profilom



ERGONOMICKÉ DIZAJNOVÉ MADLO

Madlo

- Kvalitné madlo zvýrazňuje čisté línie zásteny a zároveň sa hodí k dizajnu pántov



UŽITOČNÉ DOPLNKY

Držiak uteráku a sklenená polička

- Kvalitný držiak uteráku (1) na vonkajšej strane a praktická sklenená polička na vnútornej strane (2), ktoré je možné objednať jednotlivo alebo naraz ako účelný doplnok



OPTIMÁLNA STABILITA

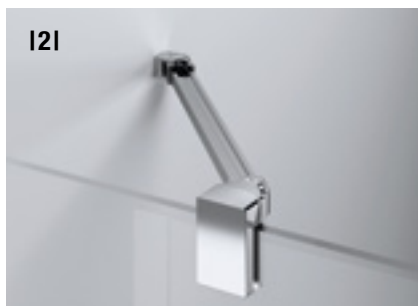

Upevnenie

- Vodorovná (1) alebo rohová vzpera (2) pre optimálnu stabilitu pevných stien

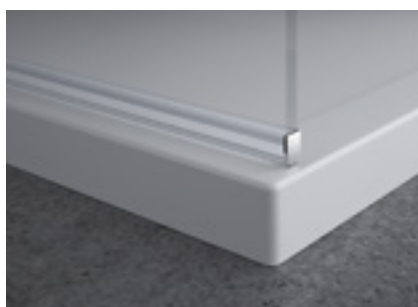

Predmontovaný dolný vodorovný profil u PDT4

- Zaisťuje bezpečnú montáž
- Zabráňuje rozbitiu skla pri montáži
- Umožňuje čisté silikónovanie

Walk-in zásteny PDT4 nájdete na str. 356-357.

ČO NAJLEPŠIA TESNOŠŤ



Tesnosť

- Pre optimálnu tesnosť sa štandardne dodáva prahová lišta (1). Voliteľne možno inštalovať aj bez prahovej lišty. V tomto prípade sa použije iné tesnenie, ktoré je súčasťou balenia (2).

SKRÁTENÁ BOČNÁ STENA



- Skrácená bočná stena v 90° sa montuje z boku vane. Výhodou je jednoduché čistenie.

DVERE S BOČNOU STENOU, ROHOVÝ VSTUP - MONTÁŽ NA VANIČKU

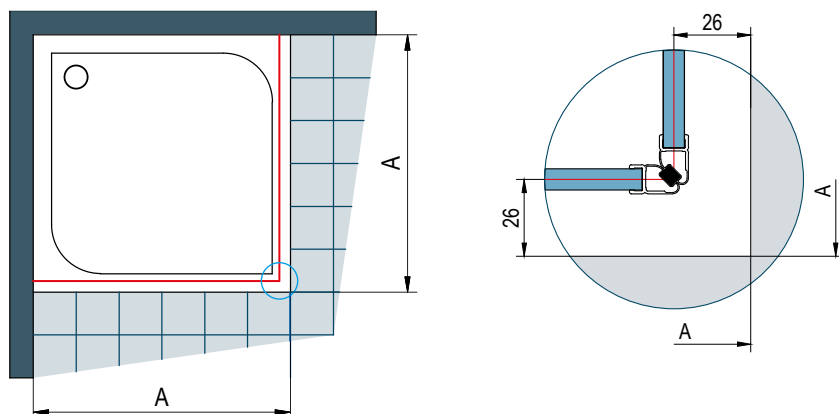

A | zmeraná vzdialenosť od steny k vonkajšiemu okraju vaničky (sprchová zástena je z dôvodu nutného odsadenia vždy menšia ako udávaný nominálny rozmer výrobku)

Pri montáži na vaničku je odsadenie 26 mm rovnaké pre štandardné i zvláštne rozmery.

DVERE S BOČNOU STENOU, ROHOVÝ VSTUP - MONTÁŽ NA DLAŽBU

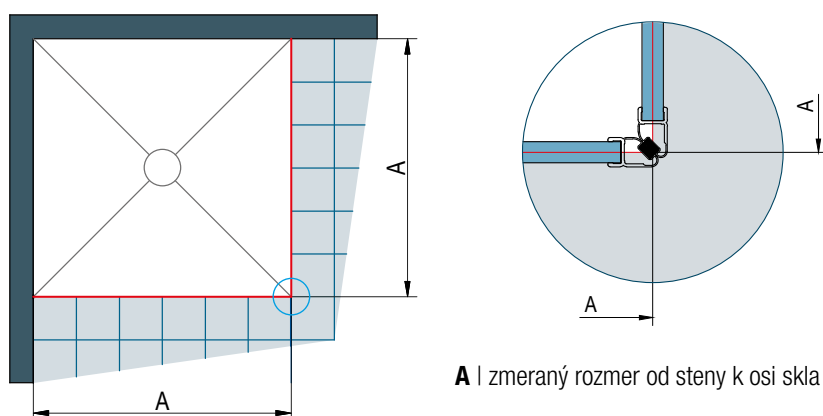

A | zmeraný rozmer od steny k osi skla

Štandardné rozmery je možné použiť len v prípade, že rozmer dlažby zodpovedá šírke A v tabuľke vpravo (so zohľadnením tolerancie), inak je nutný zvláštny rozmer.

Pri montáži na dlažbu sa pri výrobe nezohľadňuje žiadne odsadenie.

Stavebná pripravenosť dlažby pre zástenu štandardných rozmerov

Štandardná šírka	Šírka A = k osi skla
700	664 x 664
750	714 x 714
800	764 x 764
900	864 x 864
1000	964 x 964
1200	1164 x 1164
1400	1364 x 1364

Sprchové zásteny s vyrovnávacími profilmi:

Skutočná šírka štandardnej zásteny zodpovedá šírke A (rozmer na stred skla) z vyššie uvedenej tabuľky s toleranciou -8 až +10 mm.

ŠTVRŤKRUH - MONTÁŽ NA VANIČKU

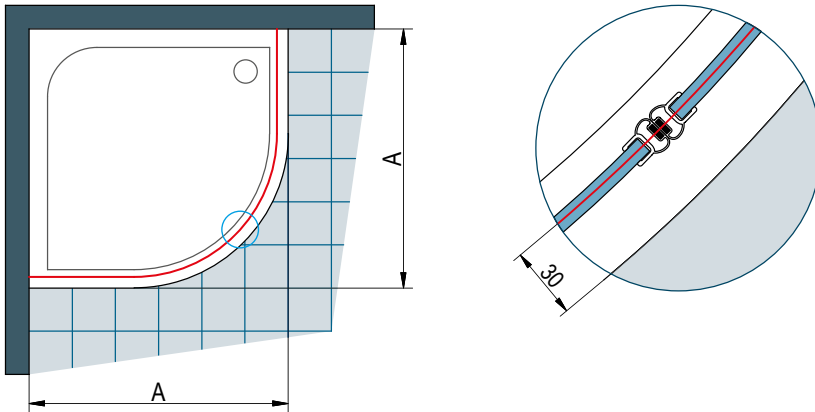

A | zmeraný rozmer od steny k vonkajšiemu okraju vaničky (sprchová zástena je z dôvodu nutného odsadenia vždy menšia ako udávaný nominálny rozmer výrobku)

Pri montáži na vaničku je odsadenie 30 mm rovnaké pre štandardné i zvláštne rozmery.

ŠTVRŤKRUH - MONTÁŽ NA DLAŽBU

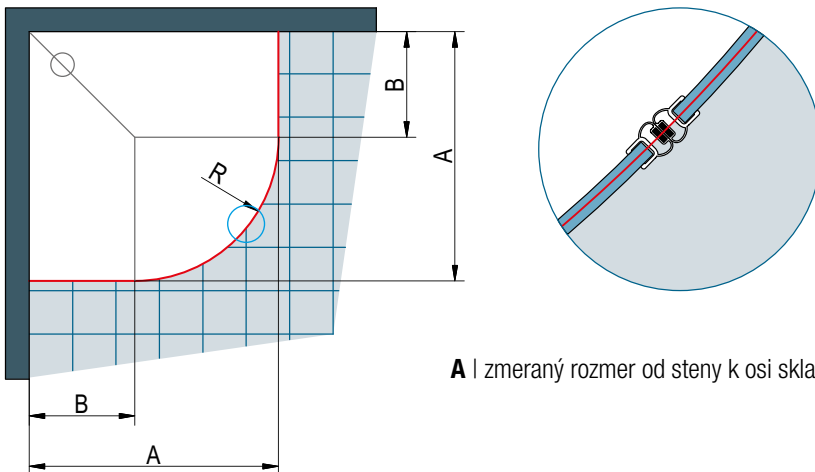

A | zmeraný rozmer od steny k osi skla

Stavebná pripravenosť dlažby pre zástenu štandardných rozmerov

Štvrťkruh - rádus 500

Štandardná šírka	Šírka A = k osi skla	Šírka B pre rádus 500
800	770 x 770	300
900	870 x 870	400
1000	970 x 970	500

R470: Rádus k osi skla štvrťkruhu s nominálnym rádusom 500

Štvrťkruh - rádus 550

Štandardná šírka	Šírka A = k osi skla	Šírka B pre rádus 550
800	770 x 770	250
900	870 x 870	350
1000	970 x 970	450

R520: Rádus k osi skla štvrťkruhu s nominálnym rádusom 550

Štvrťkruhy s vyrovnávacími profilmi:
Skutočná šírka štandardnej zásteny zodpovedá šírke A (rozmer na stred skla) z vyššie uvedenej tabuľky s toleranciou -11 a +6 mm.

Pri montáži na dlažbu sa pri výrobe nezohľadňuje žiadne odsadenie.
U dlažby je nutné zohľadniť rádus R470 alebo R520 (pozri tabuľky vpravo).

MOŽNOSTI PRESTAVITELNOSTI U BOČNÝCH STIEN S L-KOVANÍM

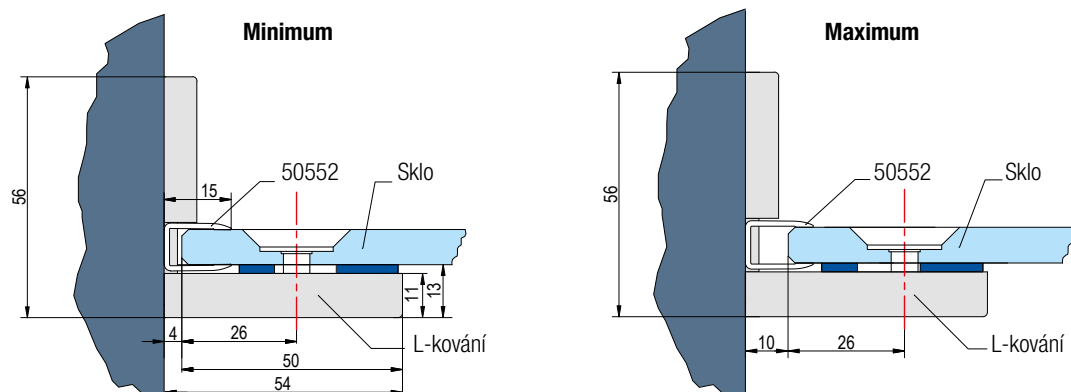

L-kovanie s tesniacim U-profilom 50552 umožňuje vyrovnanie nerovnosti steny do 6 mm.
Tesniaci U-profil 50552 umožňuje zakryť medzeru medzi stenou a sklom.

MONTÁŽ DVERÍ SO SKRÁTENOU BOČNOU STENOU V 90°

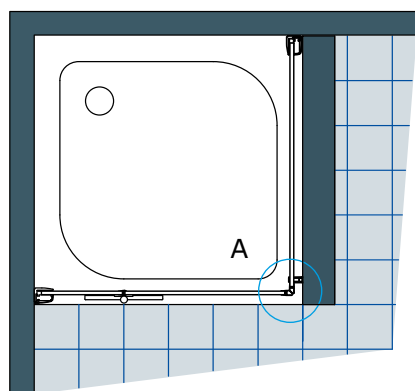

Detail A - pohľad spredu

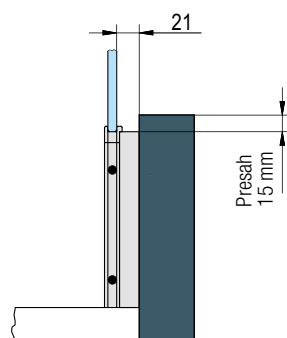

Detail A - pôdorys

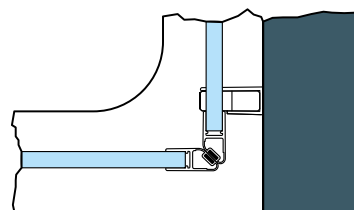

Montážna zvláštnosť: Skrátaná bočná stena v 90 ° sa montuje z boku vane. Výhodou je jednoduché čistenie.

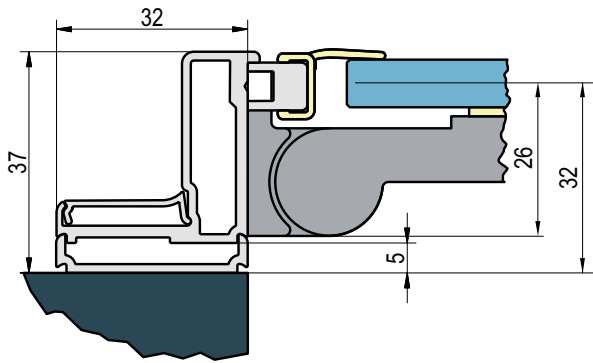
L-PROFIL EP1 50263 K UPEVNENIU NA ROH V 90° UHLE

Dvere alebo bočná stena

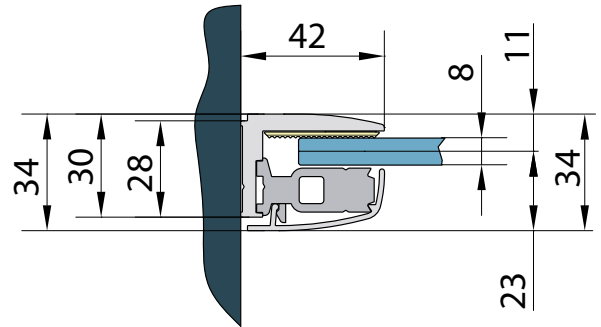
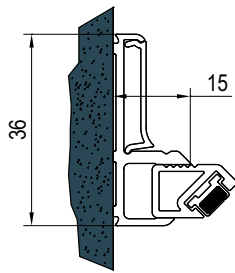
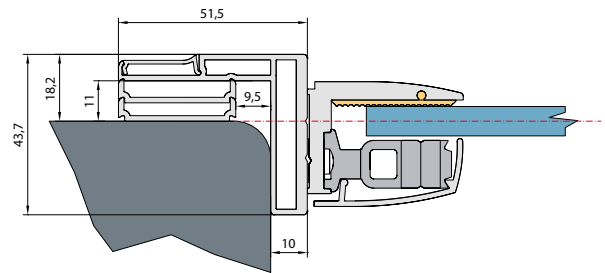
VYROVNÁVACÍ PROFIL 50452 PRE 8MM SKLÁ

PROFIL S MAGNETICKÝM TESNENÍM

PROFIL EPB PRE MONTÁŽ NA DLAŽBU

CADURA je rad kvalitných sprchových zásten od spoločnosti SanSwiss. Je kombináciou sofistikovaného dizajnu, do detailu prepracovanej ergonomie a kvalitných materiálov. CADURA ponúka všetku funkčnosť, ktorú možno v dnešnej dobe očakávať od moderného radu sprchových zásten. Pánty, kovania aj ergonomicky tvarované madlo Vás nadchnú originálnym a moderným dizajnom. 6mm bezpečnostné sklo s antiplakovou úpravou Aquaperle, komfortné otváranie pri krídlových dverách aj "Soft Open / Close" systém pri posuvných dverách garantujú jednoduché použitie.

Vlastnosti:

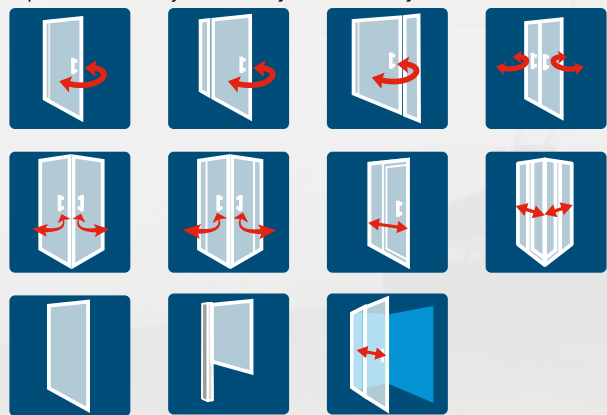
- 6mm bezpečnostné sklo
- Štandardná výška 2000 mm
- Antiplaková úprava Aquaperle
- Krídlové dvere s otváraním von i dovnútra
- Na vnútornej strane zapustené pánty so zdvihovým mechanizmom (u krídlových dverí)
- „Soft open / close“ systém, zakrytý vodiaci profil pri posuvných dverách
- Vysoká stabilita a jednoduchá montáž
- Štandardné i zvláštne rozmery pre flexibilné riešenie
- Veľká šírka vstupu pre maximálny komfort

V ponuke nasledujúce varianty dverí a bočných stien:



Ergonomický dizajn madla pôsobí elegantne a moderne



Výrazné tvary pántov sú úplne v súlade s aktuálnym trendom moderných dizajnových kúpeľní.



Elegantné posuvné dvere disponujú „Soft open/close“ systémom pre jednoduché a tiché otváranie aj zatváranie dverí.



BLACK LINE

WHITE LINE

GOLD LINE

ZAMERANIE ZDARMA

CADURA



CADURA

Jasný dizajn, do detailu prepracovaná ergonómia a dokonalá funkčnosť

NOVINKA 2022

Sklo 87 - Screen



Moderné, elegantné a úplne v trende súčasných kúpeľní. To sú sprchové zásteny **CADURA BLACK LINE** a **WHITE LINE**.

Okrem číreho skla a nového dekorového skla Screen (87) vyrába SanSwiss sprchové zásteny aj v atraktívnom dekore skla so sieťotlačou Shade (68) - na zabezpečenie intimity v sprche.

Vďaka dizajnovým pántom aj kovaniu a elegantnému ergonomickému madlu sa sprchovací kút CADURA stane dominantným prvkom každej kúpeľne.

CADURA je určená pre odvážnych ľudí, ktorých vášňou je objavovať nové, extravagantné riešenia.



Sklo 68 - Shade



Zlato je synonymom pre luxus, eleganciu a exkluzivitu. Je nenahraditeľné ako v móde, tak aj v interiérovom dizajne. Zlato vnáša do interiéru príjemné teplo, osobitý štýl a exkluzivitu.

SanSwiss prichádza s jedinečnou kolekciou sprchovacích kútov **CADURA GOLD LINE**, ktorá zodpovedá znovuobjavenému trendu súčasných kúpeľní. Sprchové zásteny v luxusnej zlatej lesklej farbe je možné ľahko integrovať do rôznych štýlov zariadení kúpeľne. Či už sa jedná o moderný štýl, romantický vintage štýl alebo o kúpeľňu v štýle z polovice storočia, CADURA GOLD LINE je kombináciou luxusu, sofistikovaného dizajnu, vysokej funkčnosti a prívetivej ergonómie.

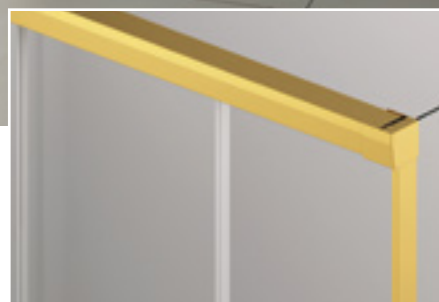
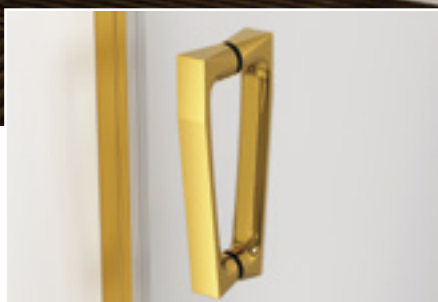

CADURA

SAFETY
GLASS
6 mm

3

Standard
2000 mm

Maximum
1000 mm

max.
1400 mm

AQUA
PERLE



BLACK
LINE

WHITE
LINE

GOLD
LINE

↑
Vysvetlivky
k piktogramom
nájdete
na vnútornej
zadnej strane
obálky.



CA1CG + CAT1 | aluchróm, číre sklo



CA1CG + CAT1 | zlatá lesklá, číre sklo



CA1CG + CAT1 | biela matná, číre sklo



CA1CG + CAT1 | čierna matná, číre sklo



CA1CG + V2.CA.50 | aluchróm, číre sklo

OBJEDNÁVACÍ KÓD NÁJDETE V ŠEDÝCH POLIACH:

CA1C D 070 50 07 = CADURA jednokřídlové dveře, pánty vpravo, šířka 700 mm, výška 2000 mm, aluchróm, číre sklo



PRODUKTY SKLADOM

CADURA

CA1C | JEDNOKŘÍDLOVÉ DVEŘE

6mm bezpečnostné sklo | pánty so zdvihovým mechanizmom | otváranie von aj dovnútra | magnetické tesnenie | 5mm prahová lišta | nástenný profil v príslušnej farbe

Štandardné rozmery ^{1) 3)}

Štandardné rozmery ^{1) 3)}			Typ	Pánty	Šírka	Farba	Sklo	
Šírka	Šírka vstupu	Výška	Kód	G=vľavo D=vpravo	Rozmer	06=čierna matná 09=biela matná 50=aluchróm 12=zlatá lesklá ⁴⁾	07=číre	68=Shade 87=Screen
700	584	2000	CA1C	x	070	xx	07	640 / 833 € xx 736 / 958 €
750	634	2000	CA1C	x	075	xx	07	649 / 844 € xx 747 / 972 €
800	684	2000	CA1C	x	080	xx	07	664 / 864 € xx 763 / 992 €
900	784	2000	CA1C	x	090	xx	07	683 / 888 € xx 785 / 1 021 €
1000	884	2000	CA1C	x	100	xx	07	701 / 913 € xx 807 / 1 049 €

Zvláštne rozmery ^{1) 2)}

500-1000	podľa šírky dverí	do 2000 ⁴⁾	CA1C	x	SM1	xx	07	731 / 951 € xx 841 / 1 094 €
----------	-------------------	-----------------------	------	---	-----	----	----	------------------------------

INŠTALAČNÝ SET PRE MONTÁŽ DO NIKY, OTVÁRANIE VON A DOVNÚTRA ⁴⁾

NUTNÉ OBJEDNAŤ IBA PRE MONTÁŽ DO NIKY!

Typ		Farba
	Výška dverí (mm)	Kód
	2000	V2.CA. xx 89 / 116 €
	do 2000	V2.CA.SM1. xx 105 €

CAT1 | BOČNÁ STENA V 90°

6mm bezpečnostné sklo | vrátane vodorovnej vzpery 1400 mm

Štandardné rozmery ^{1) 3)}

Štandardné rozmery ^{1) 3)}			Typ	Šírka	Farba	Sklo	
Šírka	Výška	Výška skla	Kód	Rozmer	06=čierna matná 09=biela matná 50=aluchróm 12=zlatá lesklá ⁴⁾	07=číre	68=Shade 87=Screen
700	2000	1984	CAT1	070	xx	07	438 / 569 € xx 503 / 654 €
750	2000	1984	CAT1	075	xx	07	445 / 579 € xx 513 / 666 €
800	2000	1984	CAT1	080	xx	07	452 / 588 € xx 520 / 676 €
900	2000	1984	CAT1	090	xx	07	468 / 609 € xx 538 / 700 €
1000	2000	1984	CAT1	100	xx	07	489 / 635 € xx 562 / 731 €
1100	2000	1984	CAT1	110	xx	07	503 / 654 € xx 579 / 753 €
1200	2000	1984	CAT1	120	xx	07	520 / 676 € xx 599 / 779 €

Zvláštne rozmery ^{1) 2) 5)}

300 - 900	do 2000 ⁴⁾	CAT1	SM1	xx	07	563 / 732 € xx 648 / 843 €
901 - 1400	do 2000 ⁴⁾	CAT1	SM2	xx	07	662 / 861 € xx 761 / 990 €

PRÍPLATKY IBA PRE BOČNÚ STENU

Skosenie / Výrez	Z.AUS.001 (vychádza sa z ceny za zvláštne rozmery)	Cena za ks	88 €
------------------	--	------------	------

PRESTAVITELNÉ ŠÍRKY

Stavebná pripravenosť niky po obložení

Inštalačný rozmer vaničky - od zvislého obkladu po vonkajšiu hranu vaničky

Stavebná pripravenosť dlažby pre zástenu štandardných rozmerov

Štandardné rozmery

Šírka	1		2		Montáž na dlažbu (stred skla)	
	Dveře v niku (-25 mm; 0 mm)	Dveře (+ bočná stena v 90°) (-15 mm; 0 mm)	Bočná stena v 90° (-15 mm; 0 mm)	Dveře (+ bočná stena v 90°) (-7 mm; +8 mm)	Bočná stena v 90° (-7 mm; +8 mm)	
700	675-700	685-700	685-700	667	667	
750	725-750	735-750	735-750	717	717	
800	775-800	785-800	785-800	767	767	
900	875-900	885-900	885-900	867	867	
1000	975-1000	985-1000	985-1000	967	967	
1100	-	-	1085-1100	-	1067	
1200	-	-	1185-1200	-	1167	

Zvláštne rozmery

napr.: 965	(-10 mm; +15 mm)	(-7 mm; +8 mm)	(-10 mm; +5 mm)	(-7 mm; +8 mm)	(-10 mm; +5 mm)
	955-980	958-973	955-970	965	965

POZNÁMKY

- 1) - V PRÍPADE MONTÁŽE NA DLAŽBU JE NUTNÉ VZIAŤ DO ÚVAHY ROZDIEL MEDZI NOMINÁLNOU A FYZICKOU ŠÍRKOU. POZRI TECH. INFORMÁCIE NA KONCI TEJTO KAPITOLY.
- 2) - DO OBJEDNÁVKY JE NUTNÉ UVIESŤ, ČI BUDE MONTÁŽ NA VANIČKU ALEBO NA DLAŽBU (ŠÍRKA NA STRED SKLA). POZRI TECH. INFORMÁCIE NA KONCI TEJTO KAPITOLY.
- 3) - SKUTOČNÁ ŠÍRKA (NA STRED SKLA) DVERÍ S B. STENOU JE O 33 MM MENŠIA AKO ŠÍRKA V OBJEDNÁVACOM KÓDE (S TOLERANCIOU -7 AŽ +8 MM). POZRI TECH. INFORMÁCIE NA KONCI TEJTO KAPITOLY.
- 4) - ZVLÁŠTNE ROZMERY U GOLD LINE V PONUKE LEN VO VÝŠKE 2000 MM. NIE SÚ MOŽNÉ VÝREZY / SKOSENIE.
- 5) - SKRÁTENÁ BOČNÁ STENA CADURA V 90° SA MONTUJE VŽDY Z BOKU VANE. SKRÁTENÚ BOČNÚ STENU NIE JE MOŽNÉ VYROBIŤ V SKLE SHADE.
- 6) - ŠÍRKA DVERÍ V NIKU JE VRÁTANE NÁSTENNÉHO PROFILU.

Technické informácie na stranách 108-111.

Rozmery v mm. Ceny v EUR bez DPH. Zvláštne vyhotovenie nie je možné vrátiť.

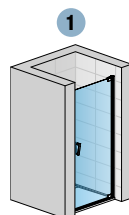

CA1CD + V2.CA.XX

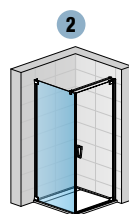
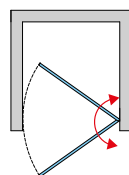

CAT1 + CA1CD

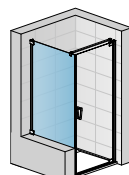

CAT1SM + CA1CD

CADURA

SAFETY
GLASS
6 mm

3

Standard
2000 mm

Maximum
1400 mm

max.
1400 mm

AQUA
PERLE



BLACK
LINE

WHITE
LINE

GOLD
LINE

↑
Vysvetlivky
k piktogramom
nájdete
na vnútornej
zadnej strane
obálky.



CA13G + CAT1 | aluchróm, číre sklo



CA13G + CAT3 | zlatá lesklá, číre sklo



CA13G + CAT1 | biela matná, číre sklo



CA13G + CAT1 | čierna matná, číre sklo



CA13G + V2.CA.50 | aluchróm, číre sklo

OBJEDNÁVACÍ KÓD NÁJDETE V ŠEDÝCH POLIACH:

CA13 D 075 50 07 = CADURA jednokřídlové dveře s pevnou stenou v rovine, pánty vpravo, šířka 750 mm, výška 2000 mm, aluchróm, číre sklo



PRODUKTY
SKLADOM

CADURA

CA13 | JEDNOKŘÍDLOVÉ DVEŘE S PEVNOU STENOU V ROVINE

6mm bezpečnostné sklo | pánty so zdvihovým mechanizmom | otváranie von aj dovnútra | magnetické tesnenie | rohová vzpera | 5mm prahová lišta | nástenný profil v príslušnej farbe

Štandardné rozmery ¹⁾

Šírka		Šírka vstupu	Šírka pevného dielu	Výška	Typ	Pánty	Šírka	Farba	Sklo	
Šírka	Šírka vstupu	Šírka pevného dielu	Výška	Kód	G=vľavo D=vpravo	Rozmer	06=čierna matná 09=biela matná 50=aluchróm 12=zlatá lesklá ⁴⁾	07=číre	68=Shade 87=Screen	
750	483	227	2000	CA13	x	075	xx	07	714 / 928 €	xx 821 / 1 069 €
800	533	227	2000	CA13	x	080	xx	07	722 / 939 €	xx 831 / 1 081 €
900	583	277	2000	CA13	x	090	xx	07	740 / 961 €	xx 850 / 1 105 €
1000	683	277	2000	CA13	x	100	xx	07	762 / 991 €	xx 877 / 1 141 €
1100	683	377	2000	CA13	x	110	xx	07	781 / 1 015 €	xx 899 / 1 169 €
1200	783	377	2000	CA13	x	120	xx	07	798 / 1 037 €	xx 918 / 1 194 €
1400	883	477	2000	CA13	x	140	xx	07	838 / 1 089 €	xx 963 / 1 253 €

Zvláštne rozmery ^{1) 2)}

600-1400	podľa šírky dverí	do 2000 ⁴⁾	CA13	x	SM1	xx	07	894 / 1 162 €	xx	1 029 / 1 339 €
----------	-------------------	-----------------------	------	---	-----	----	----	---------------	----	-----------------

INŠTALAČNÝ SET PRE MONTÁŽ DO NIKY, OTVÁRANIE VON A DOVNÚTRA ⁴⁾

NUTNÉ OBJEDNAŤ IBA PRE MONTÁŽ DO NIKY, PRE DVEĽE S BOČNOU STENOU CA13+CAT3

Typ		Farba	
	Výška dverí (mm)	Kód	06=čierna matná 09=biela matná 50=aluchróm 12=zlatá lesklá
	2000	V2.CA.	xx 89 / 116 €
	do 2000	V2.CA.SM1.	xx 105 €

CAT1 / CAT3 | BOČNÁ STENA V 90°

6mm bezpečnostné sklo | vrátane vodorovnej vzpery 1400 mm

Štandardné rozmery ^{1) 3)}

Šírka	Výška	Výška skla		Typ	Šírka	Farba	Sklo		
		CAT1	CAT3				07=číre	68=Shade 87=Screen	
700	2000	1984	2000	xxxx	070	xx	07	438 / 569 €	xx 503 / 654 €
750	2000	1984	2000	xxxx	075	xx	07	445 / 579 €	xx 513 / 666 €
800	2000	1984	2000	xxxx	080	xx	07	452 / 588 €	xx 520 / 676 €
900	2000	1984	2000	xxxx	090	xx	07	468 / 609 €	xx 538 / 700 €
1000	2000	1984	2000	xxxx	100	xx	07	489 / 635 €	xx 562 / 731 €
1100	2000	1984	2000	xxxx	110	xx	07	503 / 654 €	xx 579 / 753 €
1200	2000	1984	2000	xxxx	120	xx	07	520 / 676 €	xx 599 / 779 €

Zvláštne rozmery ^{1) 2) 5)}

300 - 900	do 2000 ⁴⁾	xxxx	SM1	xx	07	563 / 732 €	xx	648 / 843 €
901 - 1400	do 2000 ⁴⁾	xxxx	SM2	xx	07	662 / 861 €	xx	761 / 990 €

PRÍPLATKY PRE DVEŘE (SKOSENIE/VÝREZ IBA PRE PEVNÝ DIEL DVERÍ) A PRE BOČNÚ STENU

Skosenie / Výrez	Z.AUS.001 (vychádza sa z ceny za zvláštne rozmery)	Cena za ks	88 €
------------------	--	------------	------

PRESTAVITELNÉ ŠÍRKY

Stavebná pripravenosť niky po obložení

Inštalačný rozmer vaničky - od zvislého obkladu po vonkajšiu hranu vaničky

Stavebná pripravenosť dlažby pre zástenu štandardných rozmerov

Štandardné rozmery

Šírka	1			2		Montáž na dlažbu (stred skla)	
	Dveře v niku (-25 mm; 0 mm)	Dveře (+ bočná stena v 90°) (-15 mm; 0 mm)	Bočná stena v 90° (-15 mm; 0 mm)	Dveře (+ bočná stena v 90°) (-7 mm; +8 mm)	Bočná stena v 90° (-7 mm; +8 mm)		
700	---	---	685-700	---	667		
750	725-750	735-750	735-750	717	717		
800	775-800	785-800	785-800	767	767		
900	875-900	885-900	885-900	867	867		
1000	975-1000	985-1000	985-1000	967	967		
1100	1075-1100	1085-1100	1085-1100	1067	1067		
1200	1175-1200	1185-1200	1185-1200	1167	1167		
1400	1375-1400	1385-1400	---	1367	---		

Zvláštne rozmery

napr.: 965	950-975	955-970	955-970	965	965		
------------	---------	---------	---------	-----	-----	--	--

POZNÁMKY

- 1) - V PRÍPADE MONTÁŽE NA DLAŽBU JE NUTNÉ VZIAŤ DO ÚVAHY ROZDIEL MEDZI NOMINÁLNOU A FYZICKOU ŠÍRKOU. POZRI TECH. INFORMÁCIE NA KONCI TEJTO KAPITOLY.
- 2) - DO OBJEDNÁVKY JE NUTNÉ UVIESŤ, ČI BUDE MONTÁŽ NA VANIČKU ALEBO NA DLAŽBU (ŠÍRKA NA STRED SKLA). POZRI TECH. INFORMÁCIE NA KONCI TEJTO KAPITOLY.
- 3) - SKUTOČNÁ ŠÍRKA (NA STRED SKLA) DVERÍ S B. STENOU JE O 33 MM MENŠIA AKO ŠÍRKA V OBJEDNÁVACOM KÓDE (S TOLERANCIOU -7 AŽ +8 MM). POZRI TECH. INFORMÁCIE NA KONCI TEJTO KAPITOLY.
- 4) - ZVLÁŠTNE ROZMERY U GOLD LINE V PONUKE LEN VO VÝŠKE 2000 MM. NIE SÚ MOŽNÉ VÝREZY / SKOSENIE.
- 5) - SKRÁTENÁ BOČNÁ STENA CADURA V 90° SA MONTUJE VŽDY Z BOKU VANE. SKRÁTENÚ BOČNÚ STENU NIE JE MOŽNÉ VYROBIŤ V SKLE SHADE.
- 6) - ŠÍRKA DVERÍ V NIKU JE VRÁTANE NÁSTENNÉHO PROFILU.

1 Technické informácie na stranách 108-111.

Rozmery v mm. Ceny v EUR bez DPH. Zvláštne vyhotovenie nie je možné vrátiť.

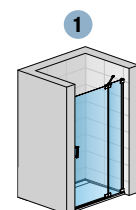

CA13D + V2.CA.XX

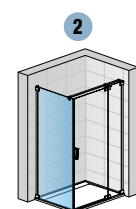
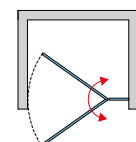

CAT1 + CA13D

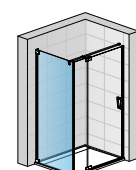

CAT3 + CA13G + V2.CA.XX

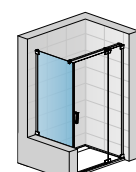

CAT1SM + CA13D

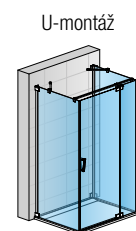

CAT1 + CA13D + CAT3 + 2x RCA.XX.1000

V prípade objednávky U-montáže uveďte, že sa jedná o U-montáž.

CADURA

SAFETY
GLASS
6 mm

3

Standard
2000 mm

Maximum
2000 mm

max.
1400 mm

AQUA
PERLE



BLACK
LINE

WHITE
LINE

GOLD
LINE

↑
Vysvetlivky
k piktogramom
nájdete
na vnútornej
zadnej strane
obálky.



CA31CD + CAT2 | aluchróm, číre sklo



CA31CD + CAT2 | zlatá lesklá, číre sklo



CA31CD + CAT2 | biela matná, číre sklo



CA31CD + CAT2 | čierna matná, číre sklo



CA31CD + CAT5 | aluchróm, číre sklo

OBJEDNÁVACÍ KÓD NÁJDETE V ŠEDÝCH POLIACH:

CA31 D 080 50 07 = CADURA jednokřídlové dveře s pántom pri stene a s pevnou stenou v rovine, pánty vpravo, šířka 800 mm, výška 2000 mm, aluchróm, číre sklo



CADURA

CA31C | JEDNOKŘÍDLOVÉ DVEŘE S PÁNTOM PRI STENE A S PEVNOU STENOU V ROVINE

6mm bezpečnostné sklo | pánty so zdvihovým mechanizmom | otváranie von aj dovnútra | magnetické tesnenie | 5mm prahová lišta | nástenný profil v príslušnej farbe

Štandardné rozmery ¹⁾

Štandardné rozmery ¹⁾				Typ	Pánty	Šírka	Farba	Sklo			
Šírka	Šírka vstupu	Šírka pevného dielu	Výška	Kód	G=vľavo D=vpravo	Rozmer	06=čierna matná 09=biela matná 50=aluchróm 12=zlatá lesklá ⁴⁾	07=číre	68=Shade 87=Screen		
800	534	227	2000	CA31C	x	080	xx	07	930 / 1 209 €	xx	1 070 / 1 391 €
900	584	277	2000	CA31C	x	090	xx	07	955 / 1 242 €	xx	1 099 / 1 429 €
1000	684	277	2000	CA31C	x	100	xx	07	974 / 1 266 €	xx	1 120 / 1 457 €
1100	684	377	2000	CA31C	x	110	xx	07	992 / 1 291 €	xx	1 143 / 1 486 €
1200	784	377	2000	CA31C	x	120	xx	07	1 016 / 1 322 €	xx	1 170 / 1 521 €
1400	884	477	2000	CA31C	x	140	xx	07	1 055 / 1 371 €	xx	1 213 / 1 577 €

Zvláštne rozmery ^{1) 2)}

800-1400	podľa šírky dverí	do 2000 ⁴⁾	CA31C	x	SM1	xx	07	1 265 / 1 644 €	xx	1 456 / 1 892 €
1401-2000	podľa šírky dverí	do 2000 ⁴⁾	CA31C	x	SM2	xx	07	1 410 / 1 833 €	xx	1 622 / 2 109 €

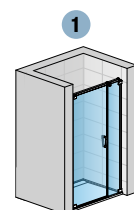

CA31CG

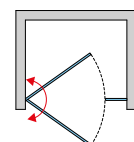

CAT2 / CAT5 | BOČNÁ STENA V 90°

6mm bezpečnostné sklo | vrátane vodorovnej vzpery 1400 mm

Štandardné rozmery ^{1) 3)}

Štandardné rozmery ^{1) 3)}				Typ	Šírka	Farba	Sklo			
Šírka	Výška	Výška skla		CAT2= pre dvere v 90° na strane pántov CAT5= pre dvere v 90° na strane pevnej steny	Rozmer	06=čierna matná 09=biela matná 50=aluchróm 12=zlatá lesklá ⁴⁾	07=číre	68=Shade 87=Screen		
		CAT2	CAT5							
700	2000	2000	1984	xxxx	070	xx	07	429 / 557 €	xx	493 / 641 €
750	2000	2000	1984	xxxx	075	xx	07	438 / 569 €	xx	503 / 654 €
800	2000	2000	1984	xxxx	080	xx	07	445 / 579 €	xx	513 / 666 €
900	2000	2000	1984	xxxx	090	xx	07	460 / 599 €	xx	529 / 688 €
1000	2000	2000	1984	xxxx	100	xx	07	480 / 624 €	xx	553 / 720 €
1100	2000	2000	1984	xxxx	110	xx	07	495 / 644 €	xx	571 / 742 €
1200	2000	2000	1984	xxxx	120	xx	07	513 / 666 €	xx	589 / 766 €

Zvláštne rozmery ^{1) 2) 5)}

300 - 900	do 2000 ⁴⁾	xxxx	SM1	xx	07	531 / 692 €	xx	612 / 796 €
901 - 1400	do 2000 ⁴⁾	xxxx	SM2	xx	07	649 / 844 €	xx	747 / 972 €



CAT2 + CA31CG



CAT5 + CA31CG

PRÍPLATKY PRE DVEŘE (SKOSENIE/VÝREZ IBA PRE PEVNÝ DIEL DVERÍ) A PRE BOČNÚ STENU

Skosenie / Výrez	Z.AUS.001 (vychádza sa z ceny za zvláštne rozmery)	Cena za ks	88 €
------------------	--	------------	------

PRESTAVITELNÉ ŠÍRKY

Stavebná pripravenosť niky po obložení

Inštalčný rozmer vaničky - od zvislého obkladu po vonkajšiu hranu vaničky

Stavebná pripravenosť dlažby pre zástenu štandardných rozmerov

Štandardné rozmery

Šírka	1		2		Montáž na dlažbu (stred skla)	
	Dvere v nike (-30 mm; 0 mm)	Dvere (+ bočná stena v 90°) (-15 mm; 0 mm)	Bočná stena v 90° (-15 mm; 0 mm)	Dvere (+ bočná stena v 90°) (-7 mm; +8 mm)	Bočná stena v 90° (-7 mm; +8 mm)	
700	---	---	685-700	---	667	
750	---	---	735-750	---	717	
800	770-800	785-800	785-800	767	767	
900	870-900	885-900	885-900	867	867	
1000	970-1000	985-1000	985-1000	967	967	
1100	1070-1100	1085-1100	1085-1100	1067	1067	
1200	1170-1200	1185-1200	1185-1200	1167	1167	
1400	1370-1400	1385-1400	---	1367	---	

Zvláštne rozmery

napr.: 965	950-980	957-972	955-970	965	965
------------	---------	---------	---------	-----	-----

POZNÁMKY

- 1) - V PRÍPADE MONTÁŽE NA DLAŽBU JE NUTNÉ VZIAŤ DO ÚVAHY ROZDIEL MEDZI NOMINÁLNOU A FYZICKOU ŠÍRKOU. POZRI TECH. INFORMÁCIE NA KONCI TEJTO KAPITOLY.
- 2) - DO OBJEDNÁVKY JE NUTNÉ UVIESŤ, ČI BUDE MONTÁŽ NA VANIČKU ALEBO NA DLAŽBU (ŠÍRKA NA STRED SKLA). POZRI TECH. INFORMÁCIE NA KONCI TEJTO KAPITOLY.
- 3) - SKUTOČNÁ ŠÍRKA (NA STRED SKLA) DVERÍ S B. STENOU JE O 33 MM MENŠIA AKO ŠÍRKA V OBJEDNÁVACOM KÓDE (S TOLERANCIOU -7 AŽ +8 MM). POZRI TECH. INFORMÁCIE NA KONCI TEJTO KAPITOLY.
- 4) - ZVLÁŠTNE ROZMERY U GOLD LINE V PONUKE LEN VO VÝŠKE 2000 MM. NIE SÚ MOŽNÉ VÝREZY / SKOSENIE.
- 5) - SKRÁTENÁ BOČNÁ STENA CADURA V 90° SA MONTUJE VŽDY Z BOKU VANE. SKRÁTENÚ BOČNÚ STENU NIE JE MOŽNÉ VYROBIŤ V SKLE SHADE.

Technické informácie na stranách 108-111.

Rozmery v mm. Ceny v EUR bez DPH. Zvláštne vyhotovenie nie je možné vrátiť.

U-montáž

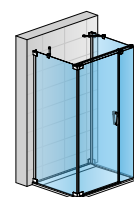

CAT2 + CA31CG + CAT5 + 2x RCA.XX.1000

CADURA

SAFETY
GLASS
6 mm

3

Standard
2000 mm

Maximum
1400 mm

max.
1400 mm

AQUA
PERLE



BLACK
LINE

WHITE
LINE

GOLD
LINE

↑
Vysvetlivky
k piktogramom
nájdete
na vnútornej
zadnej strane
obálky.

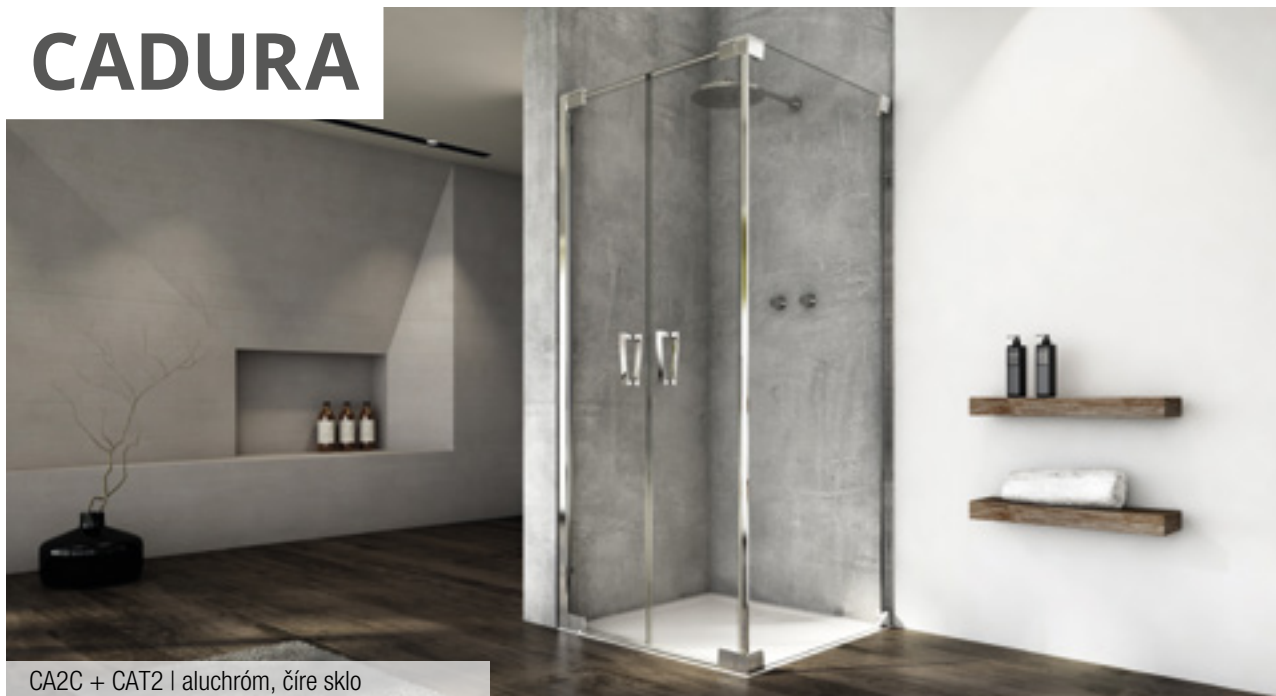

CA2C + CAT2 | aluchróm, číre sklo



CA2C + CAT2 | zlatá lesklá, číre sklo



CA2C + CAT2 | biela matná, číre sklo



CA2C + CAT2 | čierna matná, číre sklo



CA2C | aluchróm, číre sklo

OBJEDNÁVACÍ KÓD NÁJDETE V ŠEDÝCH POLIACH:

CA2C 070 50 07 = CADURA dvojkřídlové dveře, šířka 700 mm, výška 2000 mm, aluchróm, číre sklo



CA2C | DVOJKŘÍDLOVÉ DVEŘE

6mm bezpečnostné sklo | pánty so zdvihovým mechanizmom | otváranie von aj dovnútra | magnetické tesnenie | 5mm prahová lišta | nástenný profil v príslušnej farbe

Štandardné rozmery ¹⁾

Štandardné rozmery ¹⁾			Typ	Šírka	Farba	Sklo	
Šírka	Šírka vstupu	Výška	Kód	Rozmer	06=čierna matná 09=biela matná 50=aluchróm 12=zlatá lesklá ⁴⁾	07=číre	68=Shade 87=Screen
700	544	2000	CA2C	070	xx	07	808 / 1 051 € xx 929 / 1 208 €
750	594	2000	CA2C	075	xx	07	816 / 1 061 € xx 939 / 1 221 €
800	644	2000	CA2C	080	xx	07	821 / 1 069 € xx 946 / 1 229 €
900	744	2000	CA2C	090	xx	07	830 / 1 080 € xx 954 / 1 241 €
1000	844	2000	CA2C	100	xx	07	838 / 1 089 € xx 963 / 1 253 €
1100	944	2000	CA2C	110	xx	07	854 / 1 110 € xx 981 / 1 276 €
1200	1044	2000	CA2C	120	xx	07	876 / 1 140 € xx 1 008 / 1 311 €
1400	1244	2000	CA2C	140	xx	07	892 / 1 159 € xx 1 026 / 1 335 €

Zvláštne rozmery ^{1) 2)}

800-1400	podľa šírky dverí	do 2000 ⁴⁾	CA2C	SM1	xx	07	1 069 / 1 389 € xx 1 230 / 1 600 €
----------	-------------------	-----------------------	------	-----	----	----	------------------------------------

CAT2 | BOČNÁ STENA V 90°

6mm bezpečnostné sklo | vrátane vodorovnej vzpery 1400 mm

Štandardné rozmery ^{1) 3)}

Štandardné rozmery ^{1) 3)}			Typ	Šírka	Farba	Sklo	
Šírka	Výška	Kód	Rozmer	06=čierna matná 09=biela matná 50=aluchróm 12=zlatá lesklá ⁴⁾	07=číre	68=Shade 87=Screen	
700	2000	CAT2	070	xx	07	429 / 557 € xx 493 / 641 €	
750	2000	CAT2	075	xx	07	438 / 569 € xx 503 / 654 €	
800	2000	CAT2	080	xx	07	445 / 579 € xx 513 / 666 €	
900	2000	CAT2	090	xx	07	460 / 599 € xx 529 / 688 €	
1000	2000	CAT2	100	xx	07	480 / 624 € xx 553 / 720 €	
1100	2000	CAT2	110	xx	07	495 / 644 € xx 571 / 742 €	
1200	2000	CAT2	120	xx	07	513 / 666 € xx 589 / 766 €	

Zvláštne rozmery ^{1) 2) 5)}

300 - 900	do 2000 ⁴⁾	CAT2	SM1	xx	07	531 / 692 € xx 612 / 796 €
901 - 1400	do 2000 ⁴⁾	CAT2	SM2	xx	07	649 / 844 € xx 747 / 972 €

PRÍPLATKY IBA PRE BOČNÚ STENU

Skosenie / Výrez	Z.AUS.001 (vychádza sa z ceny za zvláštne rozmery)	Cena za ks	88 €
------------------	--	------------	------

PRESTAVITELNÉ ŠÍRKY

Stavebná pripravenosť niky po obložení

Inštalčný rozmer vaničky - od zvislého obkladu po vonkajšiu hranu vaničky

Stavebná pripravenosť dlažby pre zástenu štandardných rozmerov

Štandardné rozmery

Šírka	1		2		Montáž na dlažbu (stred skla)	
	Dveře v niku (-20 mm; +10 mm)	Dveře (+ bočná stena v 90°) (-13 mm; +2 mm)	Bočná stena v 90° (-15 mm; 0 mm)	Dveře (+ bočná stena v 90°) (-5 mm; +10 mm)	Bočná stena v 90° (-7 mm; +8 mm)	
700	680-710	687-702	685-700	667	667	
750	730-760	737-752	735-750	717	717	
800	780-810	787-802	785-800	767	767	
900	880-910	887-902	885-900	867	867	
1000	980-1010	987-1002	985-1000	967	967	
1100	1080-1110	1087-1102	1085-1100	1067	1067	
1200	1180-1210	1187-1202	1185-1200	1167	1167	
1400	1380-1410	1387-1402	---	1367	---	

Zvláštne rozmery

napr.: 965	945-975	956-971	955-970	965	965
------------	---------	---------	---------	-----	-----

POZNÁMKY

- 1) - V PRÍPADE MONTÁŽE NA DLAŽBU JE NUTNÉ VZIAŤ DO ÚVAHY ROZDIEL MEDZI NOMINÁLNOU A FYZICKOU ŠÍRKOU. POZRI TECH. INFORMÁCIE NA KONCI TEJTO KAPITOLY.
- 2) - DO OBJEDNÁVKY JE NUTNÉ UVIESŤ, ČI BUDE MONTÁŽ NA VANIČKU ALEBO NA DLAŽBU (ŠÍRKA NA STRED SKLA). POZRI TECH. INFORMÁCIE NA KONCI TEJTO KAPITOLY.
- 3) - SKUTOČNÁ ŠÍRKA (NA STRED SKLA) DVEŘÍ S B. STENOU JE O 33 MM MENŠIA AKO ŠÍRKA V OBJEDNÁVACOM KÓDE (S TOLERANCIOU -5 AŽ +10 MM). POZRI TECH. INFORMÁCIE NA KONCI TEJTO KAPITOLY.
- 4) - ZVLÁŠTNE ROZMERY U GOLD LINE V PONUKE LEN VO VÝŠKE 2000 MM. NIE SÚ MOŽNÉ VÝREZY / SKOSENIE.
- 5) - SKRÁTENÁ BOČNÁ STENA CADURA V 90° SA MONTUJE VŽDY Z BOKU VANE. SKRÁTENÚ BOČNÚ STENU NIE JE MOŽNÉ VYROBIŤ V SKLE SHADE.

1 Technické informácie na stranách 108-111.

Rozmery v mm. Ceny v EUR bez DPH. Zvláštne vyhotovenie nie je možné vrátiť.

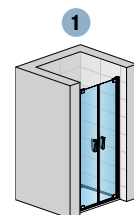

CA2C

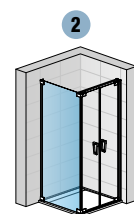
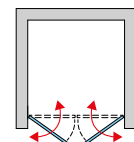

CAT2 + CA2C

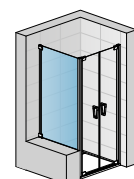

CAT2SM + CA2C

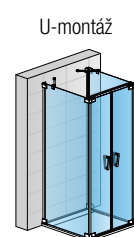

CAT2 + CA2C + CAT2 + CA2C + 2x RCA.XX.1000

CADURA

SAFETY
GLASS
6 mm

3

Standard
2000 mm

Maximum
1000 mm

AQUA
PERLE



BLACK
LINE

WHITE
LINE

GOLD
LINE

↑
Vysvetlivky
k piktogramom
nájdete
na vnútornej
zadnej strane
obálky.



CA1CG + CA1CD | aluchróm, číre sklo



CA1CG + CA1CD | zlatá lesklá, číre sklo



CA1CG + CA1CD | biela matná, číre sklo



CA1CG + CA1CD | čierna matná, číre sklo

OBJEDNÁVACÍ KÓD NÁJDETE V ŠEDÝCH POLIACH:

CA1C D 075 50 07 = CADURA rohový vstup jednodielny s krídlovými dverami, pravý diel, šírka 750 mm, výška 2000 mm, aluchróm, číre sklo



PRODUKTY SKLADOM

CADURA

CA1C G+D | ROHOVÝ VSTUP JEDNODIELNY S KRÍDLOVÝMI DVERAMI

6mm bezpečnostné sklo | pánty so zdvihovým mechanizmom | otváranie von aj dovnútra | magnetické tesnenie | 5mm prahová lišta | nástenný profil v príslušnej farbe

Štandardné rozmery - CENA ZA STRANU ^{1) 3) 5)}			Typ	Diel	Šírka	Farba	Sklo	
Šírka	Šírka vstupu	Výška	Kód	G=ľavý D=pravý	Rozmer	06=čierna matná 09=biela matná 50=aluchróm 12=zlatá lesklá ⁴⁾	07=číre	68=Shade 87=Screen
750	898	2000	CA1C	x	075	xx	07	649 / 844 € xx 747 / 972 €
800	968	2000	CA1C	x	080	xx	07	664 / 864 € xx 763 / 992 €
900	1110	2000	CA1C	x	090	xx	07	683 / 888 € xx 785 / 1 021 €
1000	1251	2000	CA1C	x	100	xx	07	701 / 913 € xx 807 / 1 049 €
Zvláštne rozmery - CENA ZA STRANU ^{1) 2) 5)}			Typ	Diel	Šírka	Farba	Sklo	
300-1000	podľa šírky dverí	do 2000 ⁴⁾	CA1C	x	SM1	xx	07	731 / 951 € xx 841 / 1 094 €

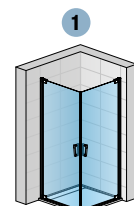

CA1CG + CA1CD

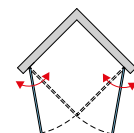

PRESTAVITELNÉ ŠÍRKY

Štandardné rozmery	Inštalčný rozmer vaničky - od zvislého obkladu po vonkajšiu hranu vaničky	Stavebná pripravenosť dlažby pre zástenu štandardných rozmerov
	1	Montáž na dlažbu (stred skla)
Šírka	Rohový vstup (-15 mm; 0 mm)	Rohový vstup (-7 mm; +8 mm)
750	735-750	710
800	785-800	760
900	885-900	860
1000	985-1000	960
Zvláštne rozmery	(-7 mm; +8 mm)	(-7 mm; +8 mm)
napr.: 965	958-973	965

POZNÁMKY

- 1) - V PRÍPADE MONTÁŽE NA DLAŽBU JE NUTNÉ VZIAŤ DO ÚVAHY ROZDIEL MEDZI NOMINÁLNOU A FYZICKOU ŠÍRKOU. POZRI TECHNICKÉ INFORMÁCIE NA KONCI TEJTO KAPITOLY.
- 2) - DO OBJEDNÁVKY JE NUTNÉ UVIESŤ, ČI BUDE MONTÁŽ NA VANIČKU ALEBO NA DLAŽBU (ŠÍRKA NA STRED SKLA). POZRI TECH. INFORMÁCIE NA KONCI TEJTO KAPITOLY.
- 3) - SKUTOČNÁ ŠÍRKA (NA STRED SKLA) JE O 40 MM MENŠIA AKO ŠÍRKA V OBJEDNÁVACOM KÓDE (S TOLERANCIOU -7 AŽ +8 MM). POZRI TECH. INFORMÁCIE NA KONCI TEJTO KAPITOLY.
- 4) - ZVLÁŠTNE ROZMERY U GOLD LINE V PONUKE LEN VO VÝŠKE 2000 MM.
- 5) - ROHOVÝ VSTUP SA SKLADÁ Z ĽAVÉHO A PRAVÉHO DIEĽU.

1 Technické informácie na stranách 108-111.

Rozmery v mm. Ceny v EUR bez DPH. Zvláštne vyhotovenie nie je možné vrátiť.

CADURA

SAFETY
GLASS
6 mm

3

Standard
2000 mm

Maximum
1400 mm

AQUA
PERLE



BLACK
LINE

WHITE
LINE

GOLD
LINE

↑
Vysvetlivky
k piktogramom
nájdete
na vnútornej
zadnej strane
obálky.



CA13G + CA13D | aluchróm, číre sklo



CA13G + CA13D | zlatá lesklá, číre sklo



CA13G + CA13D | biela matná, číre sklo



CA13G + CA13D | čierna matná, číre sklo

OBJEDNÁVACÍ KÓD NÁJDETE V ŠEDÝCH POLIACH:

CA13 D 075 50 07 = CADURA rohový vstup s dvojdíelnymi krídlými dverami, pravý diel, šírka 750 mm, výška 2000 mm, aluchróm, číre sklo



PRODUKTY SKLADOM

CADURA

CA13 G+D | ROHOVÝ VSTUP S DVOJDIELNYMI KRÍDLÝMI DVERAMI

6mm bezpečnostné sklo | pánty so zdvihovým mechanizmom | otváranie von aj dovnútra | magnetické tesnenie | 2 rohové vzpery | 5mm prahová lišta | nástenný profil v príslušnej farbe

Štandardné rozmery - CENA ZA STRANU ^{1) 3) 5)}				Typ	Diel	Šírka	Farba	Sklo				
Šírka	Šírka vstupu	Šírka pevného dielu	Výška	Kód	G=ľavý D=pravý	Rozmer	06=čierna matná 09=biela matná 50=aluchróm 12=zlatá lesklá ⁴⁾	07=číre	68=Shade 87=Screen			
750	660	227	2000	CA13	x	075	xx	07		714 / 928 €	xx	821 / 1 069 €
800	710	227	2000	CA13	x	080	xx	07		722 / 939 €	xx	831 / 1 081 €
900	810	277	2000	CA13	x	090	xx	07		740 / 961 €	xx	850 / 1 105 €
1000	910	277	2000	CA13	x	100	xx	07		762 / 991 €	xx	877 / 1 141 €
1100	1010	377	2000	CA13	x	110	xx	07		781 / 1 015 €	xx	899 / 1 169 €
1200	1110	377	2000	CA13	x	120	xx	07		798 / 1 037 €	xx	918 / 1 194 €
1400	1310	477	2000	CA13	x	140	xx	07		838 / 1 089 €	xx	963 / 1 253 €
Zvláštne rozmery - CENA ZA STRANU ^{1) 2) 5)}				CA13	x	SM1	xx	07		894 / 1 162 €	xx	1 029 / 1 339 €

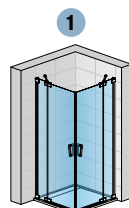

CA13G + CA13D

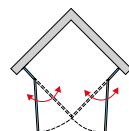

PRÍPLATKY IBA PRE PEVNÝ DIEL DVERÍ

Skosenie / Výrez	Z.AUS.001 (vychádza sa z ceny za zvláštne rozmery)	Cena za ks	88 €
------------------	--	------------	------

PRESTAVITELNÉ ŠÍRKY

Inštalčný rozmer vaničky
- od zvislého obkladu po vonkajšiu hranu vaničky

Stavebná pripravenosť dlažby
pre zástenu štandardných rozmerov

Štandardné rozmery	1	Montáž na dlažbu (stred skla)
Šírka	Rohový vstup (-15 mm; 0 mm)	Rohový vstup (-7 mm; +8 mm)
750	735-750	710
800	785-800	760
900	885-900	860
1000	985-1000	960
1100	1085-1100	1060
1200	1185-1200	1160
1400	1385-1400	1360
Zvláštne rozmery	(-10 mm; +5 mm)	(-10 mm; +5 mm)
napr.: 965	955-970	965

POZNÁMKY

- 1) - V PRÍPADE MONTÁŽE NA DLAŽBU JE NUTNÉ VZIAŤ DO ÚVAHY ROZDIEL MEDZI NOMINÁLNOU A FYZICKOU ŠÍRKOU. POZRI TECHNICKÉ INFORMÁCIE NA KONCI TEJTO KAPITOLY.
- 2) - DO OBJEDNÁVKY JE NUTNÉ UVIESŤ, ČI BUDE MONTÁŽ NA VANIČKU ALEBO NA DLAŽBU (ŠÍRKA NA STRED SKLA). POZRI TECH. INFORMÁCIE NA KONCI TEJTO KAPITOLY.
- 3) - SKUTOČNÁ ŠÍRKA (NA STRED SKLA) JE O 40 MM MENŠIA AKO ŠÍRKA V OBJEDNÁVACOM KÓDE (S TOLERANCIOU -7 AŽ +8 MM). POZRI TECH. INFORMÁCIE NA KONCI TEJTO KAPITOLY.
- 4) - ZVLÁŠTNE ROZMERY U GOLD LINE V PONUKE LEN VO VÝŠKE 2000 MM.
- 5) - ROHOVÝ VSTUP SA SKLADÁ Z ĽAVÉHO A PRAVÉHO DIELU.

Technické informácie na stranách 108-111.

Rozmery v mm. Ceny v EUR bez DPH. Zvláštne vyhotovenie nie je možné vrátiť.

CADURA

SAFETY
GLASS
6 mm

3

Standard
2000 mm

Maximum
2000 mm

max.
1400 mm

AQUA
PERLE



«(SOFT)»



BLACK
LINE

WHITE
LINE

GOLD
LINE

↑
Vysvetlivky
k piktogramom
nájdete
na vnútornej
zadnej strane
obálky.



CAS2G + CAST | aluchróm, číre sklo



CAS2G + CAST | zlatá lesklá, číre sklo



CAS2G + CAST | biela matná, číre sklo



CAS2G + CAST | čierna matná, číre sklo



CAS2G | aluchróm, číre sklo

OBJEDNÁVACÍ KÓD NÁJDETE V ŠEDÝCH POLIACH:

CAS2 G 100 50 07 = CADURA jednodielyne posuvné dvere s pevnou stenou v rovine, pevný diel vľavo, šírka 1000 mm, výška 2000 mm, aluchróm, čire sklo



PRODUKTY SKLADOM

CADURA

CAS2 | JEDNODIELNE POSUVNÉ DVERE S PEVNOU STENOU V ROVINE

6mm bezpečnostné sklo | „Soft open/close“ systém pre jednoduché a tiché otváranie a zatváranie dverí | 10mm prahová lišta | nástenný profil v príslušnej farbe

Štandardné rozmery ¹⁾

Typ				Pevný diel		Šírka	Farba	Sklo			
Šírka	Šírka vstupu	Šírka pevného dielu	Výška	Kód	G=vľavo D=vpravo	Rozmer	06=čierna matná 09=biela matná 50=aluchróm 12=zlatá lesklá ⁴⁾	07=čire	68=Shade 87=Screen		
1000	425	474	2000	CAS2	x	100	xx	07	594 / 771 €	xx	683 / 887 €
1100	475	524	2000	CAS2	x	110	xx	07	612 / 794 €	xx	702 / 913 €
1200	525	574	2000	CAS2	x	120	xx	07	629 / 818 €	xx	723 / 941 €
1300	575	624	2000	CAS2	x	130	xx	07	651 / 847 €	xx	749 / 974 €
1400	625	674	2000	CAS2	x	140	xx	07	668 / 869 €	xx	768 / 999 €
1500	675	724	2000	CAS2	x	150	xx	07	686 / 892 €	xx	789 / 1 026 €
1600	725	774	2000	CAS2	x	160	xx	07	702 / 913 €	xx	809 / 1 051 €
1700	775	824	2000	CAS2	x	170	xx	07	725 / 944 €	xx	835 / 1 086 €
1800	825	874	2000	CAS2	x	180	xx	07	743 / 966 €	xx	855 / 1 111 €

Zvláštne rozmery ^{1) 2)}

1000-1400	podľa šírky dverí	do 2000 ⁴⁾	CAS2	x	SM1	xx	07	837 / 1 089 €	xx	964 / 1 253 €
1401-2000	podľa šírky dverí	do 2000 ⁴⁾	CAS2	x	SM2	xx	07	941 / 1 224 €	xx	1 082 / 1 407 €

CAST | BOČNÁ STENA V 90°

6mm bezpečnostné sklo | nástenný profil v príslušnej farbe

Štandardné rozmery ^{1) 3)}

Typ		Šírka	Farba	Sklo				
Šírka	Výška	Kód	Rozmer	06=čierna matná 09=biela matná 50=aluchróm 12=zlatá lesklá ⁴⁾	07=čire	68=Shade 87=Screen		
700	2000	CAST	070	xx	07	366 / 476 €	xx	421 / 549 €
750	2000	CAST	075	xx	07	378 / 491 €	xx	434 / 564 €
800	2000	CAST	080	xx	07	387 / 504 €	xx	446 / 580 €
900	2000	CAST	090	xx	07	417 / 543 €	xx	480 / 624 €
1000	2000	CAST	100	xx	07	440 / 573 €	xx	506 / 659 €
1100	2000	CAST	110	xx	07	462 / 600 €	xx	530 / 690 €
1200	2000	CAST	120	xx	07	491 / 638 €	xx	564 / 734 €

Zvláštne rozmery ^{1) 2) 5)}

300 - 900	do 2000 ⁴⁾	CAST	SM1	xx	07	502 / 652 €	xx	578 / 753 €
901 - 1400	do 2000 ⁴⁾	CAST	SM2	xx	07	579 / 753 €	xx	753 / 870 €

PRÍPLATKY IBA PRE BOČNÚ STENU

Skosenie / Výrez	Z.AUS.001 (vychádza sa z ceny za zvláštne rozmery)	Cena za ks	88 €
------------------	--	------------	------

PRESTAVITELNÉ ŠÍRKY

Stavebná pripravenosť niky po obložení

Inštalčný rozmer vaničky - od zvislého oblaku do vonkajšiu hranu vaničky

Stavebná pripravenosť dlažby pre zástenu štandardných rozmerov

Štandardné rozmery

Šírka	1			2		Montáž na dlažbu (stred skla)	
	Dvere v nike (-36 mm; +9 mm)	Dvere (+ bočná stena v 90°) (-19 mm; +26 mm)	Bočná stena v 90° (-19 mm; 0 mm)	Dvere (+ bočná stena v 90°) (-24 mm; +21 mm)	Bočná stena v 90° (-9 mm; +10 mm)		
700	---	---	681-700	---	670		
750	---	---	731-750	---	720		
800	---	---	781-800	---	770		
900	---	---	881-900	---	870		
1000	964-1009	981-1026	981-1000	994	970		
1100	1064-1109	1081-1126	1081-1100	1094	1070		
1200	1164-1209	1181-1226	1181-1200	1194	1170		
1300	1264-1309	1281-1326	---	1294	---		
1400	1364-1409	1381-1426	---	1394	---		
1500	1464-1509	1481-1526	---	1494	---		
1600	1564-1609	1581-1626	---	1594	---		
1700	1664-1709	1681-1726	---	1694	---		
1800	1764-1809	1781-1826	---	1794	---		

Zvláštne rozmery

napr.: 1025	(-24 mm; +21 mm)	(-19 mm; +26 mm)	(-9 mm; +10 mm)	(-19 mm; +26 mm)	(-9 mm; +10 mm)
	1001-1046	1006-1051	1016 - 1035	1025	1025

POZNÁMKY

- 1) - V PRÍPADE MONTÁŽE NA DLAŽBU JE NUTNÉ VZIAŤ DO ÚVAHY ROZDIEL MEDZI NOMINÁLNOU A FYZICKOU ŠÍRKOU. POZRI TECH. INFORMÁCIE NA KONCI TEJTO KAPITOLY.
- 2) - DO OBJEDNÁVKY JE NUTNÉ UVIESŤ, ČI BUDE MONTÁŽ NA VANIČKU ALEBO NA DLAŽBU (ŠÍRKA NA STRED SKLA). POZRI TECH. INFORMÁCIE NA KONCI TEJTO KAPITOLY.
- 3) - SKUTOČNÁ ŠÍRKA (NA STRED SKLA) DVERÍ S B. STENOU JE O 6 MM MENŠIA AKO ŠÍRKA V OBJEDNÁVACOM KÓDE (S TOLERANCIOU -24 AŽ +21 MM). POZRI TECH. INFORMÁCIE NA KONCI TEJTO KAPITOLY.
- 4) - ZVLÁŠTNE ROZMERY U GOLD LINE V PONUKE LEN VO VÝŠKE 2000 MM. NIE SÚ MOŽNÉ VÝREZY / SKOSENIE.
- 5) - SKRÁTENÁ BOČNÁ STENA CADURA V 90° SA MONTUJE VŽDY Z BOKU VANE. SKRÁTENÚ BOČNÚ STENU NIE JE MOŽNÉ VYROBIŤ V SKLE SHADE.

Technické informácie na stranách 108-111.

Rozmery v mm. Ceny v EUR bez DPH. Zvláštne vyhotovenie nie je možné vrátiť.

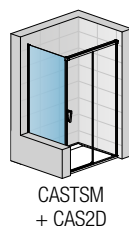
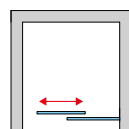
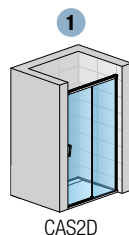

CAST + CAS2 + CAST +2x RCA.XX.1000

CADURA

SAFETY
GLASS
6 mm

3

Standard
2000 mm

Maximum
1600 mm

AQUA
PERLE

ISOFT



BLACK
LINE

WHITE
LINE

GOLD
LINE

↑
Vysvetlivky
k piktogramom
nájdete
na vnútornej
zadnej strane
obálky.



CAE2G + CAE2D | aluchróm, číre sklo



CAE2G + CAE2D | zlatá lesklá, číre sklo



CAE2G + CAE2D | biela matná, číre sklo



CAE2G + CAE2D | čierna matná, číre sklo

OBJEDNÁVACÍ KÓD NÁJDETE V ŠEDÝCH POLIACH:

CAE2 G 075 50 07 = CADURA rohový vstup s dvojdielnymi posuvnými dverami, ľavý diel, šírka 750 mm, výška 2000 mm, aluchróm, číre sklo



PRODUKTY SKLADOM

CADURA

CAE2 G+D | ROHOVÝ VSTUP S DVOJDIELNYMI POSUVNÝMI DVERAMI

6mm bezpečnostné sklo | „Soft open/close“ systém pre jednoduché a tiché otváranie a zatváranie dverí | 10mm prahová lišta | nástenný profil v príslušnej farbe

Štandardné rozmery - CENA ZA STRANU ^{1) 3) 5)}				Typ	Diel	Šírka	Farba	Sklo	
Šírka	Šírka vstupu	Šírka pevného dielu	Výška	Kód	G=ľavý D=pravý	Rozmer	06=čierna matná 09=biela matná 50=aluchróm 12=zlatá lesklá ⁴⁾	07=číre	68=Shade 87=Screen
700	345	359	2000	CAE2	x	070	xx	07	484 / 629 € xx 556 / 723 €
750	381	389	2000	CAE2	x	075	xx	07	492 / 639 € xx 565 / 735 €
800	416	425	2000	CAE2	x	080	xx	07	500 / 649 € xx 575 / 747 €
900	487	495	2000	CAE2	x	090	xx	07	517 / 672 € xx 595 / 774 €
1000	557	566	2000	CAE2	x	100	xx	07	535 / 696 € xx 615 / 801 €
1200	699	708	2000	CAE2	x	120	xx	07	552 / 718 € xx 635 / 826 €
Zvláštne rozmery - CENA ZA STRANU ^{1) 2) 5)}				Typ	Diel	Šírka	Farba	Sklo	
700-1200	podľa šírky dverí	do 2000 ⁴⁾		CAE2	x	SM1	xx	07	662 / 861 € xx 761 / 990 €
1201-1600	podľa šírky dverí	do 2000 ⁴⁾		CAE2	x	SM2	xx	07	761 / 990 € xx 876 / 1 140 €

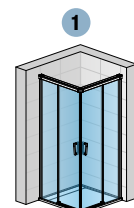

CAE2G + CAE2D

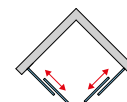

PRESTAVITEĽNÉ ŠÍRKY

Inštaláčny rozmer vaničky
- od zvislého obkladu po vonkajšiu hranu vaničky

Stavebná pripravenosť dlažby
pre zástenu štandardných rozmerov

Štandardné rozmery	1	Montáž na dlažbu (stred skla)
Šírka	Rohový vstup (-24 mm; +2 mm)	Rohový vstup (-11 mm; +15 mm)
700	676-702	667
750	726-752	717
800	776-802	767
900	876-902	867
1000	976-1002	967
1200	1176-1202	1167
Zvláštne rozmery	(-9 mm; +17 mm)	(-9 mm; +17 mm)
napr.: 965	956-982	965

POZNÁMKY

- 1) - V PRÍPADE MONTÁŽE NA DLAŽBU JE NUTNÉ VZIAŤ DO ÚVAHY ROZDIEL MEDZI NOMINÁLNOU A FYZICKOU ŠÍRKOU. POZRI TECHNICKÉ INFORMÁCIE NA KONCI TEJTO KAPITOLY.
- 2) - DO OBJEDNÁVKY JE NUTNÉ UVIESŤ, ČI BUDE MONTÁŽ NA VANIČKU ALEBO NA DLAŽBU (ŠÍRKA NA STRED SKLA). POZRI TECH. INFORMÁCIE NA KONCI TEJTO KAPITOLY.
- 3) - SKUTOČNÁ ŠÍRKA (NA STRED SKLA) JE O 33 MM MENŠIA AKO ŠÍRKA V OBJEDNÁVACOM KÓDE (S TOLERANCIOU -11 AŽ +15 MM). POZRI TECH. INFORMÁCIE NA KONCI TEJTO KAPITOLY.
- 4) - ZVLÁŠTNE ROZMERY U GOLD LINE V PONUKE LEN VO VÝŠKE 2000 MM.
- 5) - ROHOVÝ VSTUP SA SKLADÁ Z ĽAVÉHO A PRAVÉHO DIELU.

Technické informácie na stranách 108-111.

Rozmery v mm. Ceny v EUR bez DPH. Zvláštne vyhotovenie nie je možné vrátiť.

CADURA - KRÍDLOVÉ DVERE | PRÍKLADY ZVLÁŠTNÝCH PREVEDENÍ

Upozornenie:

Skrátené bočné steny nemožno vyrobiť v skle Shade (68). Sprchové zásteny CADURA GOLD LINE je možné dodať iba v štandardnej výške 2000 mm. Nie sú možné výrezy a skosenie.

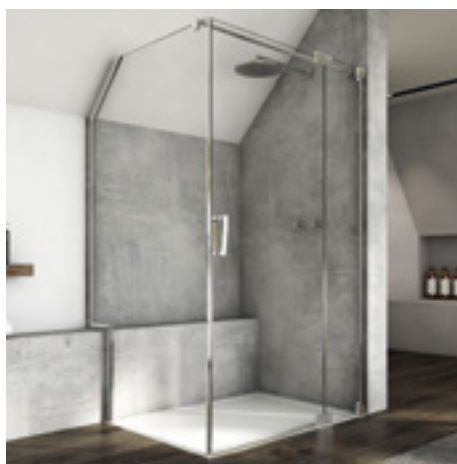

CA13D + CAT1SM1

Jednokrídlové dvere s pevnou stenou v rovine + bočná stena v 90° s výrezom a skosením



CA1CGSM1 + V2.CA.SM1.50

Jednokrídlové dvere v nische so skosením



Skrátená bočná stena v 90° sa montuje z boku vane (pri krídlových dverách CA1C, CA13 je vždy voľne vedľa vane, u CA2C vždy dosadá na vaňu).



CA13DSM1 + CAT1 + CAT3

U-montáž

(+ nutné objednať 2 rohové vzpery RCA.50.1000)



CA31CD + CAT5 + CAT2

U-montáž

(+ nutné objednať 2 rohové vzpery RCA.50.1000)



Detail predného zvislého profilu pri skrátenej bočnej stene



CA2C + CAT2 + CAT2

U-montáž

(+ nutné objednať 2 rohové vzpery RCA.50.1000)



CA13G + CAT1SM

Jednokrídlové dvere s pevnou stenou v rovine + skrátená bočná stena v 90° vedľa vane

CADURA - POSUVNÉ DVERE | PRÍKLADY ZVLÁŠTNÝCH PREVEDENÍ

Upozornenie:

Skrátené bočné steny nemožno vyrobiť v skle Shade (68). Sprchové zásteny CADURA GOLD LINE je možné dodať iba v štandardnej výške 2000 mm. Nie sú možné výřezy a skosenie.



CAS2G + CATSM1

Jednodielne posuvné dvere s pevnou stenou v rovine
+ bočná stena v 90° s výrezom a skosením



Skrátená bočná stena v 90° sa montuje z boku vane.



CAS2G + CAST + CAST

U-montáž
(+ nutné objednať 2 rohové vzpery RCA.50.1000)



Detail predného zvislého profilu pri skrátenej bočnej stene montovanej z boku vane, na ktorý sa nasadzuje magnetické tesnenie.



CAS2G + CASTSM1

Jednodielne posuvné dvere s pevnou stenou v rovine
+ skrátená bočná stena v 90° vedľa vane

KVALITNÉ PÁNTY

Zdvihový mechanizmus pri pántoch

- Pre jednoduché otváranie a zatváranie dverí (s otváraním von)
- Zdvihový mechanizmus znižuje opotrebenie tesnenia na dverách

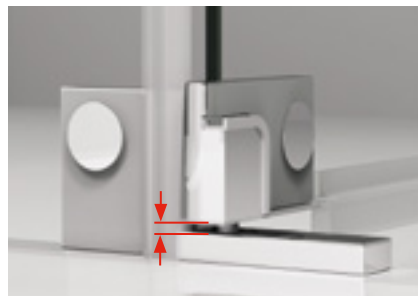

Pánty sklo-sklo

- Pohľad zvonku (1) a zvnútra (2)



L-kovanie stena-sklo

- Pohľad zvonku (1) a zvnútra (2)



DIZAJN A FUNKČNOSŤ

Magnetické tesnenie

- Umožňuje otváranie dverí von aj dovnútra



Ergonomický a elegantný dizajn madla

- Držadlo pôsobí moderným a luxusným dojmom.
Pohľad zvonku (2).
- Dva „otvory“ vo vnútri madla.
Pohľad zvnútra (3).

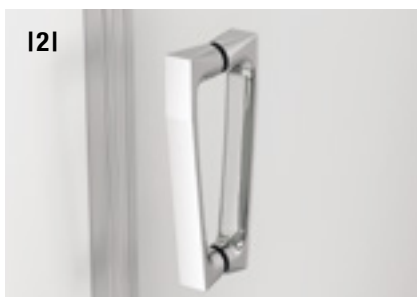

VODIACI PROFIL DVERÍ S FUNKCIOU POMALÉHO OTVÁRANIA A ZATVÁRANIA DVERÍ (S ĽAHKÝM NÁBEHOM)

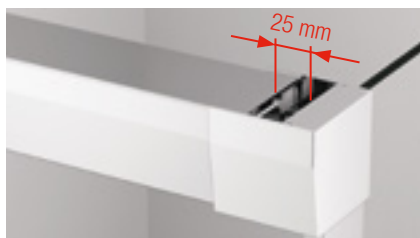

Vodiaci profil s integrovanou funkciou „Soft open / close“

- Ľahké otváranie a zatváranie aj u širších dverí
- Vodiaci profil je zakrytý
- Jednoduchá montáž

Komfortné vyrovnanie múru

- Prestavitelnosť až do 50 mm výrazne uľahčuje montáž

POHODLNÉ ČISTENIE A ĽAHKÁ ÚDRŽBA



Dvere s odklápaním

- Systém so spodným vodiacim dielikom
- Pre ľahké čistenie i manipuláciu

OPTIMÁLNA STABILITA



Upevnenie

Dizajnová stabilizačná vzpera alebo elegantná rohová vzpera zabezpečuje optimálnu stabilitu pevných stien

VEĽMI DOBRÁ OCHRANA PROTI STRIEKAJÚCEJ VODE

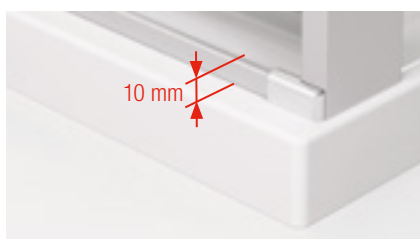

Pre optimálnu tesnosť sa štandardne dodáva prahová lišta.

- 1) Krídlové dvere s prahovou lištou
- 2) Posuvné dvere s prahovou lištou

DVERE + BOČNÁ STENA, ROHOVÝ VSTUP (KRÍDLOVÉ DVERE) - MONTÁŽ NA VANIČKU

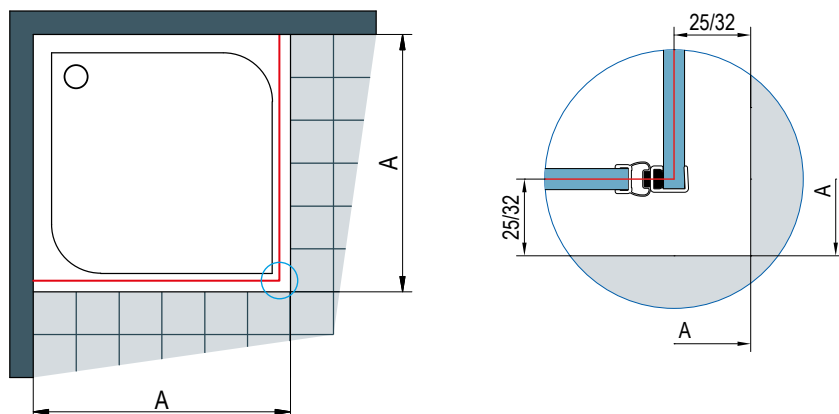

A | nameraný rozmer od steny k vonkajšiemu okraju vaničky, odsadenie 25 mm (dvere + bočná stena) 32 mm (rohový vstup) je pri montáži na vaničku pre všetky krídlové dvere CADURA rovnaké.

Pri montáži na vaničku je odsadenie od 25 mm (dvere + bočná stena) alebo od 32 mm (rohový vstup) rovnaké pre štandardné aj zvláštne rozmery.

DVERE + BOČNÁ STENA, ROHOVÝ VSTUP (KRÍDLOVÉ DVERE) - MONTÁŽ NA DLAŽBU

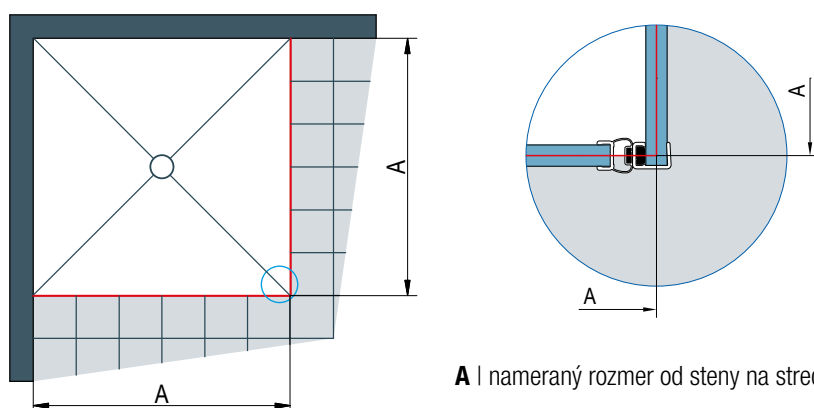

A | nameraný rozmer od steny na stred skla

Stavebná pripravenosť dlažby pre zástenu štandardných rozmerov (dvere + bočná stena)

Štandardná šírka	Šírka A = stred skla
700	667
750	717
800	767
900	867
1000	967
1100	1067
1200	1167
1400	1367

Všetky štandardné zásteny sú vybavené vyrovnávacím profilom (prestavitelnosť -7 mm; +8 mm) s výnimkou
CA13 + CAT3 od -2 mm do +8 mm
CA2C+ CAT2 od -5 mm do +10mm.

Štandardné rozmery je možné použiť iba v prípade, že zodpovedajú šírke **A** v tabuľke, inak je nutný zvláštny rozmer.

Stavebná pripravenosť dlažby pre zástenu štandardných rozmerov (rohový vstup)

Štandardná šírka	Šírka A = stred skla
700	660
750	710
800	760
900	860
1000	960
1100	1060
1200	1160
1400	1360

Pri montáži na dlažbu sa pri výrobe nezohľadňuje žiadne odsadenie.

MONTÁŽ DVERÍ SO SKRÁTENOU BOČNOU STENOU V 90°

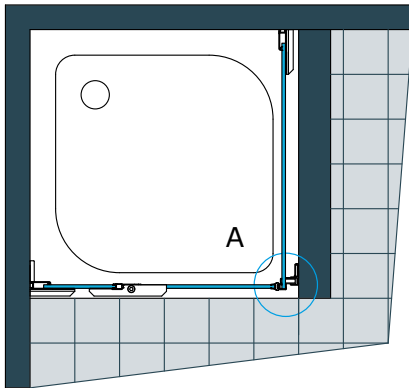

Detail A – pohľad spredu

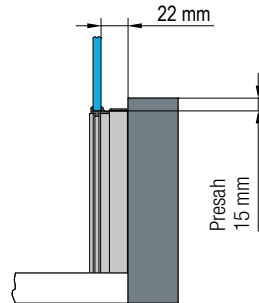

Detail A – pôdorys

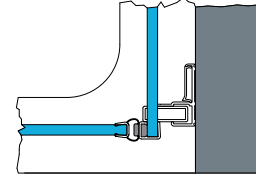

Montážna zvláštnosť:

Skrátená bočná stena v 90° sa montuje vždy z boku vane.

PRESTAVITEĽNOSŤ BOČNÝCH STIEN S VYROVNÁVACÍM PROFILOM

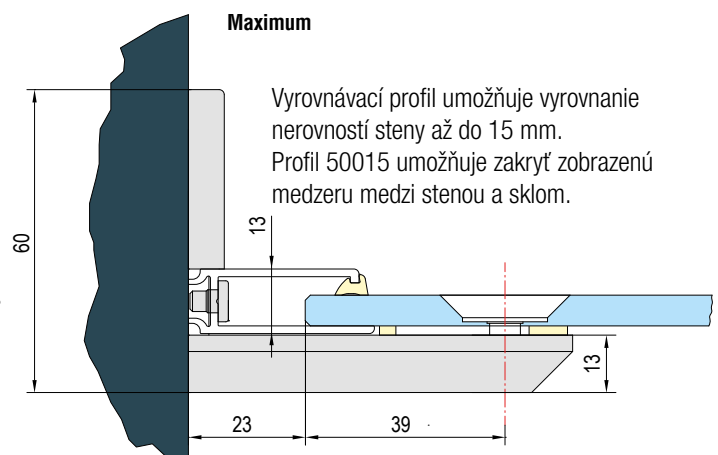
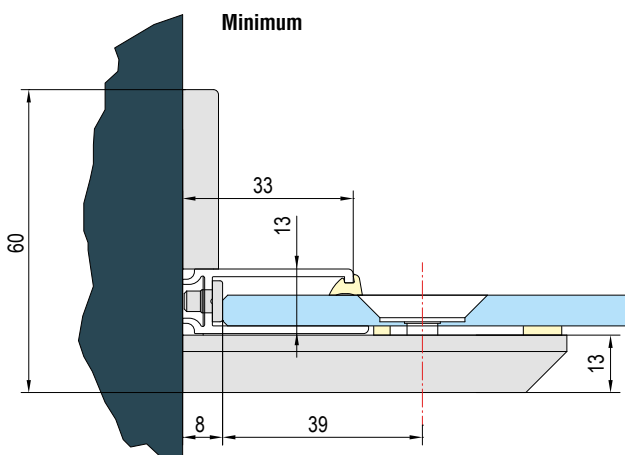

Vyrovnávací profil umožňuje vyrovnanie nerovností steny až do 15 mm. Profil 50015 umožňuje zakryť zobrazenú medzeru medzi stenou a sklom.

VYROVNÁVACÍ PROFIL 50031

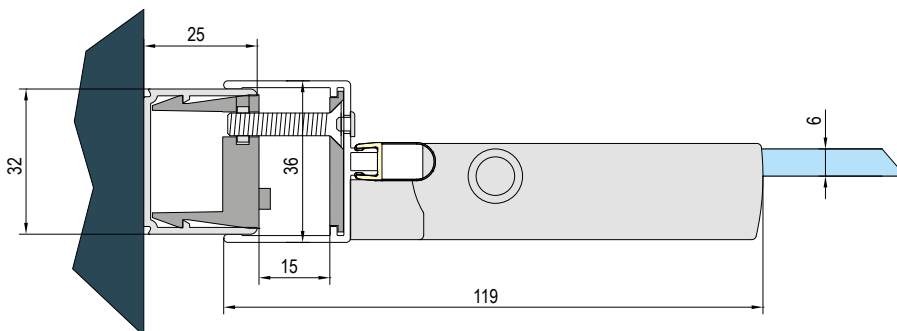

PROFIL V2.CA.XX

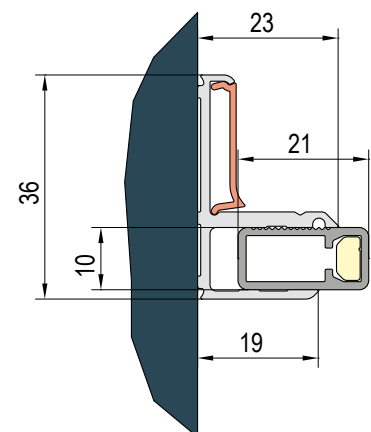

DVERE + BOČNÁ STENA, ROHOVÝ VSTUP (POSUVNÉ DVERE) - MONTÁŽ NA VANIČKU

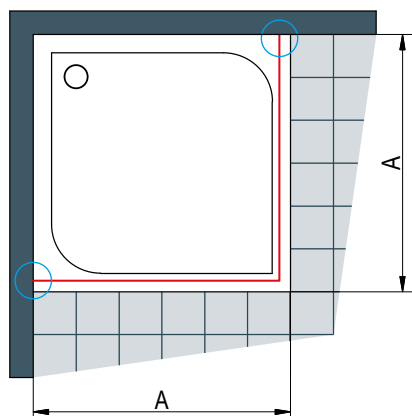

Obr. A

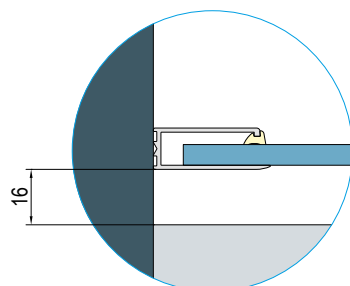

Dvere

Obr. B

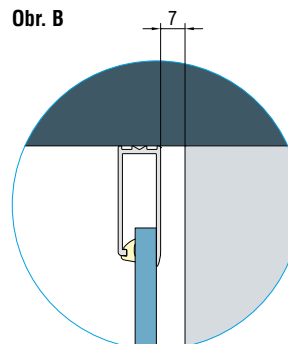

Bočná stena

A | nameraný rozmer od steny k vonkajšiemu okraju vaničky

Pri montáži na vaničku je odsadenie 16 mm (obr. A) a 7 mm (obr. B) rovnaké pre všetky typy posuvných dverí CADURA.

POSUVNÉ DVERE + BOČNÁ STENA - MONTÁŽ NA DLAŽBU

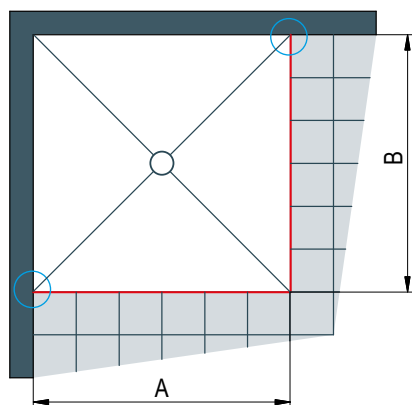

Obr. C

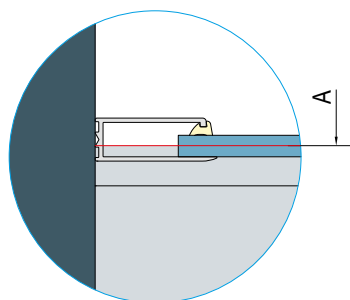

A | nameraný rozmer od steny na os skla (dvere)

B | nameraný rozmer od steny na os skla (bočná stena)

Stavebná pripravenosť dlažby pre zástenu štandardných rozmerov (dvere)

Štandardná šírka	Šírka A = stred skla
1000	994
1100	1094
1200	1194
1300	1294
1400	1394
1500	1494
1600	1594
1700	1694
1800	1794

Všetky štandardné rozmery sú vybavené vyrovnávacím profilom (nastavitelnosť -24 mm; +21 mm).

Stavebná pripravenosť dlažby pre zástenu štandardných rozmerov (bočná stena)

Štandardná šírka	Šírka B = stred skla
700	670
750	720
800	770
900	870
1000	970
1100	1070
1200	1170

Všetky štandardné rozmery sú vybavené vyrovnávacím profilom (nastavitelnosť -9 mm; +10 mm).

Pri montáži na dlažbu sa pri výrobe nezohľadňuje žiadne odsadenie.

ROHOVÝ VSTUP - POSUVNÉ DVERE - MONTÁŽ NA DLAŽBU

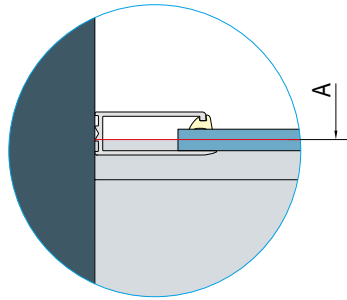
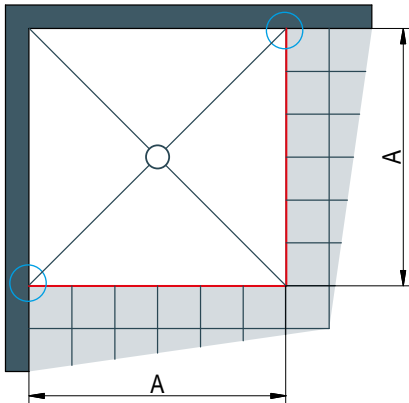

Stavebná pripravenosť dlažby pre zástenu štandardných rozmerov

Štandardná šírka	Šírka A = stred skla
700	667
750	717
800	767
900	867
1000	967
1200	1167

Všetky štandardné rozmery sú vybavené vyrovnávacím profilom (nastavitelnosť -11 mm; +15 mm).

A | zmeraný rozmer od steny k osi skla

MONTÁŽ DVERÍ SO SKRÁTENOU BOČNOU STENOU V 90°

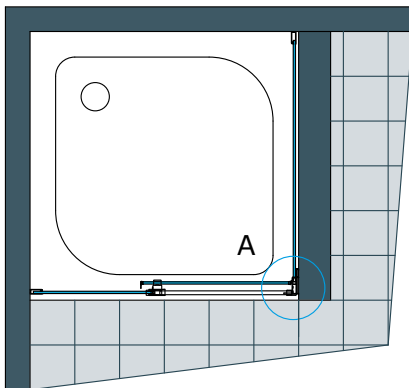

Detail A – pohľad spredu

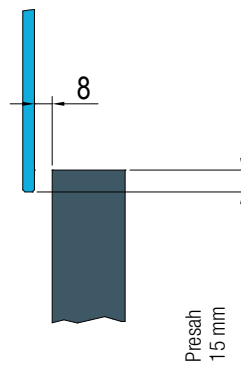

Detail A – pôdorys

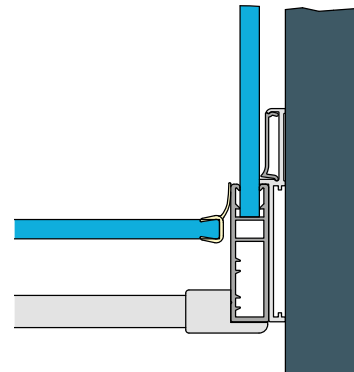

Montážna zvláštnosť:

Skrátená bočná stena CADURA v 90° sa montuje vždy z boku vane.

UZAVRETIE DVERÍ

DVERE V NIKE

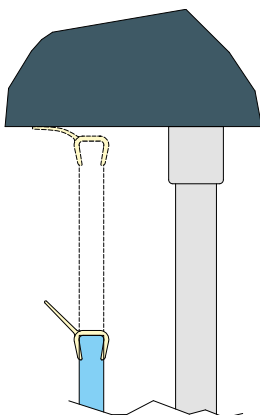

DVERE S BOČNOU STENOU

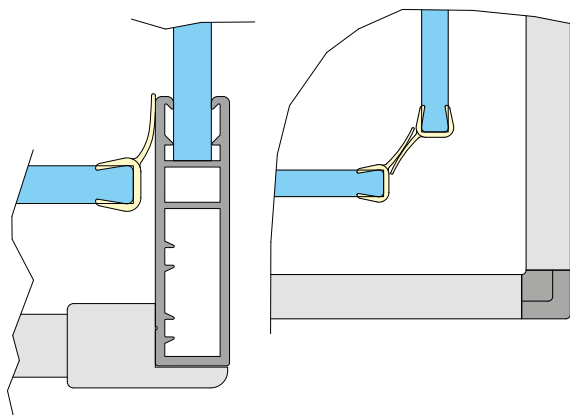

ROHOVÝ VSTUP

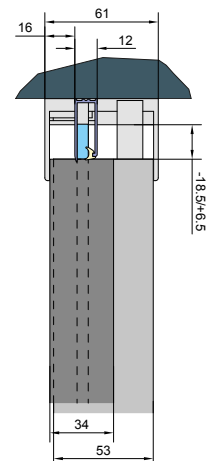

Sprchové zásteny Divera ponúkajú prvotriednu kvalitu, vysokú flexibilitu a premyslenú funkčnosť. Nový rad sprchových zásten má úplne modulárnu štruktúru, skladá sa z krídlových i posuvných dverí, ktoré možno kombinovať s variabilnými pevnými stenami v rovine či bočnými stenami a vytvoriť tak širokú škálu základných variantov.

Divera spĺňa všetky požiadavky na moderný sprchový kút, je inovatívny, konštrukčne jednoduchý a pritom komfortný. Či sa jedná o rohový vstup, dvere v nike alebo o praktickú U-montáž, sprchovací kút Divera Vás nadchne eleganciou aj jednoduchou možnosťou prispôbiť sa priestoru kúpeľne. Úzke, ergonomické madlo umožňuje pohodlné otváranie dverí. Všetky sklá sa štandardne dodávajú s antiplakovou úpravou Aquaperle.

Vlastnosti - krídlové dvere:

- 6mm bezpečnostné sklo
- Štandardná výška 2000 mm
- Antiplaková úprava Aquaperle
- Krídlové dvere s otváraním von i dovnútra
- Magnetické tesnenia
- 15mm prahová lišta
- Štandardne dodávaná stabilizačná vzpera
- Jednoduchá montáž
- Štandardné i zvláštne rozmery

V ponuke nasledujúce varianty dverí a bočných stien:

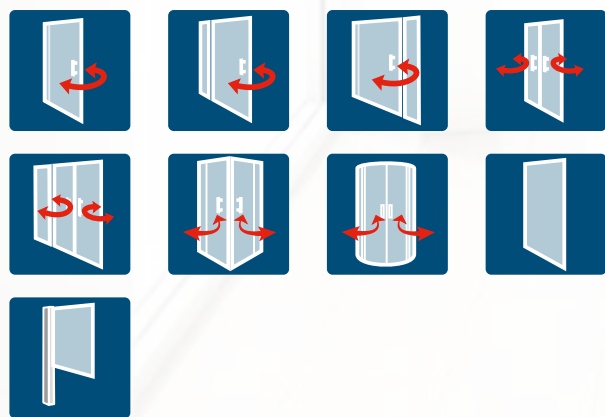

Úzke, ergonomické madlo pre jednoduché otváranie dverí.



Optimálna stabilita: rohová vzpera integrovaná priamo do profilu.



Praktický vyrovnávací profil zaisťuje komfortné vyrovnanie múry.



Krídlové dvere s otváraním von i dovnútra umožňujú komfortné sprchovanie.



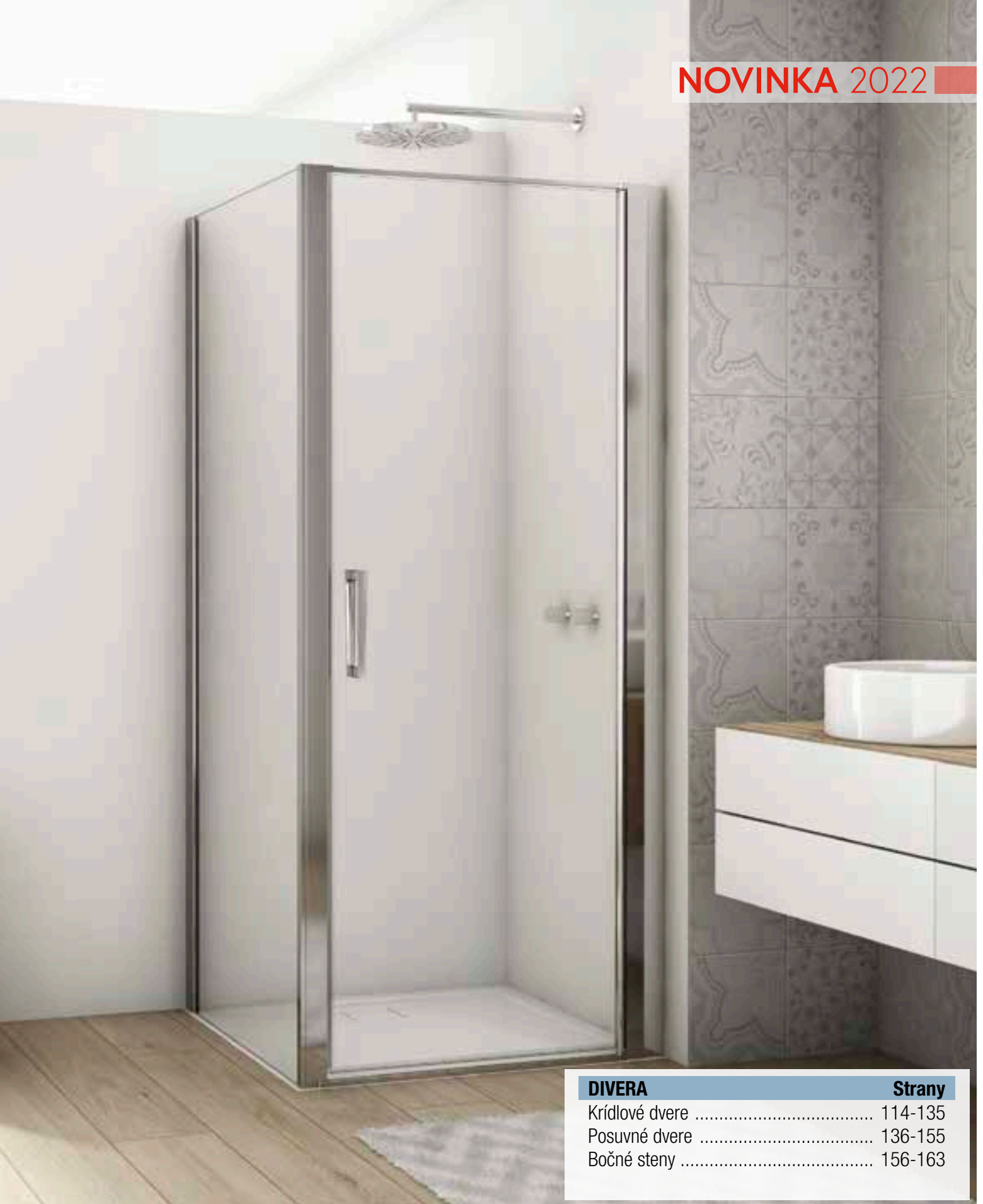

DIVERA	Strany
Křídlové dveře	114-135
Posuvné dveře	136-155
Bočné steny	156-163

DIVERA

Křídlové dveře

DIVERA | PŘÍKLADY ZVLÁŠTNÝCH PŘEVEDENÍ - KRÍDLOVÉ DVERE



D22T13 + D22F1

Jednokřídlové dveře s pevnou stenou v rovine + bočná stěna s výřezem a skosením



D22T1

Jednokřídlové dveře v nische so skosením

**D22F1 + D22T31 + D22F1 + D22FPG**

Jednokřídlové dveře s pevnou stenou v rovine + 2 bočné steny v 90° ako U-montáž (dveře vpredu)

**D22T2 + D22F1 + D22F3**

Dvojkřídlové dveře + 2 bočné steny v 90° ako U-montáž (dveře vľavo pri stene)

DIVERA | TECHNIKA A DIZAJN - KRÍDLOVÉ DVERE

DIZAJN

Ergonomické madlo

- Pre komfortné otváranie a zatváranie dverí



Optimálna stabilita

- Integrovaná rohová vzpera, ktorej dĺžku možno prispôsobiť šírke pevnej steny, zaisťuje optimálnu stabilitu sprchovej zásteny



Pohľad zvnútra

TECHNICKÉ PREDNOSTI



Vyrovňavací profil

- Nastavitelnosť až 60 mm výrazne uľahčuje montáž
- Elegantné chrómované krytky podčiarkujú celkový dizajn zásteny



Tesnosť

- Veľmi dobrá ochrana proti striekajúcej vode
- Pre optimálnu tesnosť sa štandardne dodáva prahová lišta vysoká 15 mm.



Naklapávací systém spojenia dverí a bočnej steny

- Zaisťuje absolútnu tesnosť a elegantný vzhľad bez vŕtania a skrútkovania

DIVERA | KRÍDLOVÉ DVERE

MOŽNÉ KOMBINÁCIE

MONTÁŽ V ROVINE



D22FF

+



D22T1

=



D22T13 | STRANY 122-123

+



D22T1

=



D22T31 | STRANY 124-125

+



D22T2

=



D22T32 | STRANY 128-129

MONTÁŽ V ROHU



2x D22FF

+



D22DE2B krídlové dvere

=



D22DE2B | STRANY 130-131

+



D22ERB krídlové dvere

=



D22ERB | STRANY 132-133

VELKÉ ŠÍRKY

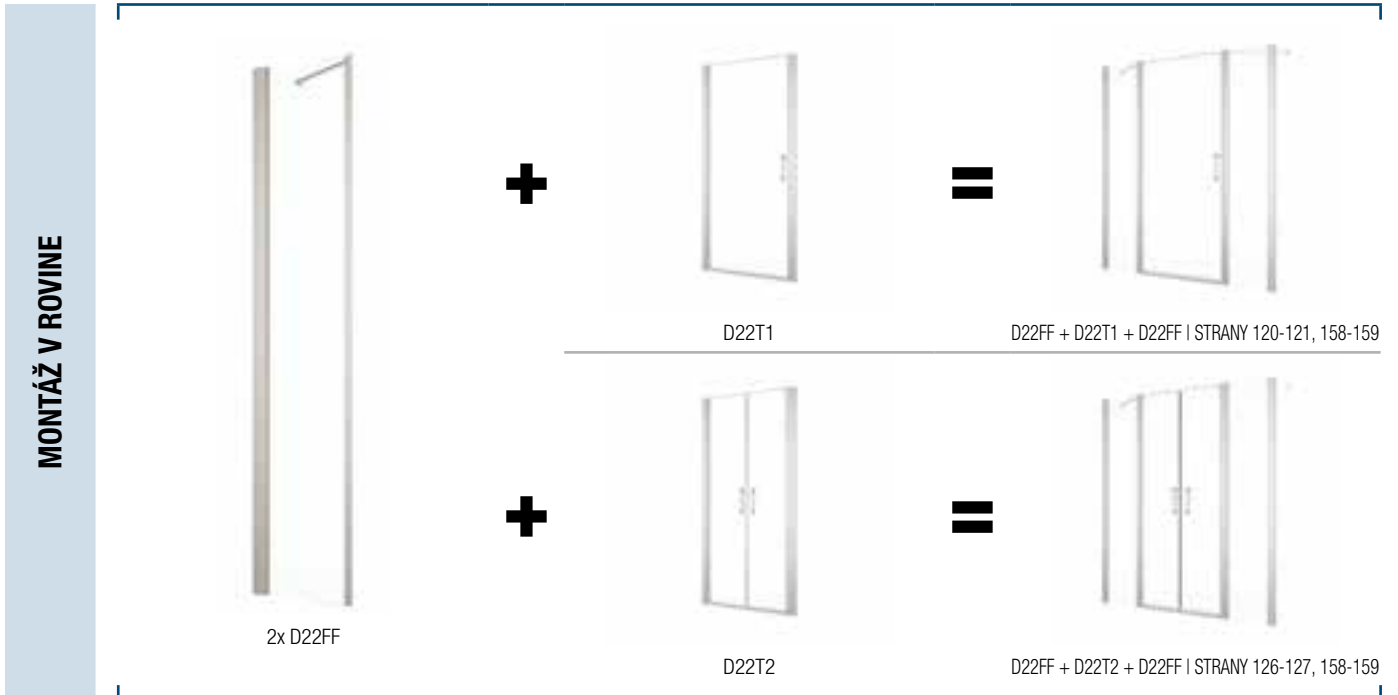

VŠETKY DVERE DIVERA JE MOŽNÉ KOMBINOVAŤ S ĎALŠOU BOČNOU STENOU V ROVINE D22F (STRANY 158-159) A BOČNOU STENOU D22F1 (STRANY 160-161).



D22T2 + 2x D22FF + D22F1

DIVERA

SAFETY
GLASS
6 mm

3

Standard
2000 mm

Maximum
1000 mm

max.
1400 mm

AQUA
PERLE



D22T1 + D22F1 | aluchróm, číre sklo

↑
Vysvetlivky
k piktogramom
nájdete
na vnútornej
zadnej strane
obálky.



D22T1 | aluchróm, číre sklo



OBJEDNÁVACÍ KÓD NÁJDETE V ŠEDÝCH POLIACH:

D22T1 070 50 07 = DIVERA jednokřídlové dveře, šířka 700 mm, výška 2000 mm, aluchróm, číre sklo

DOSTUPNÉ
DO 2 TÝŽŇŮ

D22T1 | JEDNOKŘÍDLOVÉ DVEŘE

6mm bezpečnostné sklo | otváranie von aj dovnútra | magnetické tesnenie | 15mm prahová lišta | dodávka v 1 balení

Štandardné rozmery			Typ	Šírka	Farba	Sklo		
Šírka	Šírka vstupu	Výška	Kód	Rozmer	50=aluchróm	07=číre sklo	87=Screen	88=biele linky
700	530	2000	D22T1	070	50	07	283 €	xx 450 €
800	630	2000	D22T1	080	50	07	294 €	xx 483 €
900	730	2000	D22T1	090	50	07	309 €	xx 500 €
1000	830	2000	D22T1	100	50	07	320 €	xx 536 €

Zvláštne rozmery ²⁾

500-1000	podľa šírky dverí	do 2000	D22T1	SM1	50	07	544 €	xx 723 €
----------	-------------------	---------	-------	-----	----	----	-------	----------

D22F1 | BOČNÁ STENA ⁴⁾

6mm bezpečnostné sklo | dodávka v 1 balení

Štandardné rozmery ^{1) 3)}			Typ	Šírka	Farba	Sklo		
Šírka	Výška	Kód	Rozmer	50=aluchróm	07=číre sklo	87=Screen	88=biele linky	
700	2000	D22F1	070	50	07	207 €	xx 250 €	
800	2000	D22F1	080	50	07	215 €	xx 278 €	
900	2000	D22F1	090	50	07	224 €	xx 303 €	
1000	2000	D22F1	100	50	07	239 €	xx 327 €	
1200	2000	D22F1	120	50	07	254 €	xx 380 €	
1400	2000	D22F1	140	50	07	267 €	xx 429 €	

Zvláštne rozmery (bočná stena je v rovnakej výške ako dvere) ²⁾

250 - 800	do 2000	D22F1	SM1	50	07	280 €	xx 364 €
801 - 1400	do 2000	D22F1	SM2	50	07	365 €	xx 547 €

Zvláštne rozmery SKRÁTENÁ BOČNÁ STENA (bočná stena je nižšia ako dvere) ^{2) 6)}

250 - 800	do 2000	D22F1V	SM1	50	07	290 €	xx 376 €
801 - 1400	do 2000	D22F1V	SM2	50	07	384 €	xx 568 €

D22F3 | DOPLNKOVÁ BOČNÁ STENA V 90° ⁵⁾ - VIAC INFORMÁCIÍ NA STR. 162-163

6mm bezpečnostné sklo

PRÍPLATKY IBA PRE BOČNÚ STENU

Skosenie / Výrez	Z.AUS.001 (vychádza sa z ceny za zvláštne rozmery)	Cena za ks	88 €
------------------	--	------------	------

PRÍSLUŠENSTVO

Rozšírovací profil 25 mm pre dvere (okrem D22K a D22S3) a bočné steny	AD221.50.2000	(aluchróm, výška 2000 mm)	28 €
	AD221.50.SM1	(aluchróm, výška do 2000 mm)	40 €
Rohová vzpera múr - sklo	D22EV1.10.500	(chróm, dĺžka 500 mm, možno skrátiť)	56 €
Rohová vzpera sklo - sklo	D22EV2.10.500	(chróm, dĺžka 500 mm, možno skrátiť)	56 €

PRESTAVITELNÉ ŠÍRKY

Stavebná pripravenosť niky po obložení

Inštalčný rozmer vaničky - od zvislého obkladu po vonkajšiu hranu vaničky

Stavebná pripravenosť dlažby pre zástenu štandardných rozmerov

Štandardné rozmery	1		2		Montáž na dlažbu (stred skla)	
	Šírka	Dvere v nike (-40 mm; +20 mm)	Dvere (+ bočná stena v 90°) (-20 mm; +10 mm)	Bočná stena v 90° (-20 mm; +5 mm)	Dvere (+ bočná stena v 90°) (-10 mm; +20 mm)	Bočná stena v 90° (-10 mm; +15 mm)
700		660-720	680-710	680-705	674	668
800		760-820	780-810	780-805	774	768
900		860-920	880-910	880-905	874	868
1000		960-1020	980-1010	980-1005	974	968
1200		-	-	1180-1205	-	1168
1400		-	-	1380-1405	-	1368
Zvláštne rozmery		(-20 mm; +40 mm)	(-10 mm; +20 mm)	(-10 mm; +15 mm)	(-10 mm; +20 mm)	(-10 mm; +15 mm)
napr.: 865		845-905	855-885	855-880	865	865

POZNÁMKY

- 1) - V PRÍPADE MONTÁŽE NA DLAŽBU JE NUTNÉ VZIAŤ DO ÚVAHY ROZDIEL MEDZI NOMINÁLNOU A FYZICKOU ŠÍRKOU. POZRI TECHNICKÉ INFORMÁCIE NA KONCI TEJTO KAPITOLY.
- 2) - DO OBJEDNÁVKY JE NUTNÉ UVIESŤ, ČI BUDE MONTÁŽ NA VANIČKU ALEBO NA DLAŽBU (ŠÍRKA NA STRED SKLA). POZRI TECH. INFORMÁCIE NA KONCI TEJTO KAPITOLY.
- 3) - SKUTOČNÝ ROZMER (NA STRED SKLA) DVERÍ S BOČNOU STENOU JE O 26 MM MENŠÍ AKO ŠÍRKA V OBJEDNÁVACOM KÓDE / S TOLERANCIOU -10 AŽ +20 MM).
- 4) - JE MOŽNÉ KOMBINOVAŤ S DOPLNKOVOU BOČNOU STENOU V 90° D22F3 PRE U-MONTÁŽ (POZRI STRANY 162-163).
- 5) - JE MOŽNÉ KOMBINOVAŤ S BOČNOU STENOU D22F1 PRE U-MONTÁŽ (POZRI STRANY 160-161).
- 6) - DÔLEŽITÉ UPOZORNENIE: SKRÁTENÁ BOČNÁ STENA VŽDY DOSADÁ NA VAŇU / SOKEL.

Technické informácie na stranách 134-135.

Rozmery v mm. Ceny v EUR bez DPH. Zvláštne vyhotovenie nie je možné vrátiť.

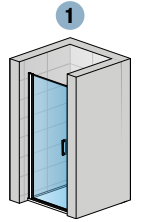

D22T1

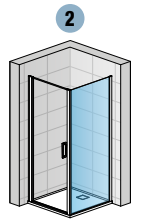
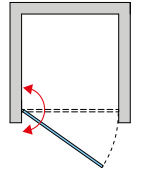

D22T1 + D22F1

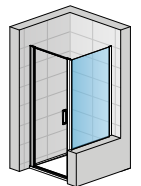

D22T1 + D22F1VSM

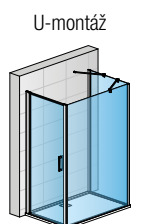

D22T1 + D22F1 + D22F3 + D22EV1.10.500 + D22EV2.10.500

DIVERA

DIVERA

SAFETY
GLASS
6 mm



Standard
2000 mm

Maximum
1600 mm

max.
1400 mm

AQUA
PERLE



D22T13 + D22F1 | aluchróm, číre sklo

↑
Vysvetlivky
k piktogramom
nájdete
na vnútornej
zadnej strane
obálky.



D22T13 | aluchróm, číre sklo



OBJEDNÁVACÍ KÓD NÁJDETE V ŠEDÝCH POLIACH:

D22T13 070 20 50 07 = DIVERA jednokřídlové dveře s pevnou stenou v rovine, šířka dveří 700 mm, šířka pevného dílu 200 mm, výška 2000 mm, aluchróm, číre sklo

D22T13 | JEDNOKŘÍDLOVÉ DVEŘE S PEVNOU STENOU V ROVINE

6mm bezpečnostné sklo | otváranie von aj dovnútra | magnetické tesnenie | 15mm prahová lišta | rohová vzpera v balení | dodávka v 2 baleniach

DOSTUPNÉ
DO 2 TÝŽŇOV

Štandardné rozmery

Štandardné rozmery					Typ	Šírka	Farba	Sklo			
Šírka	Šírka vstupu	Šírka dverí	Šírka pev. dielu	Výška	Kód	Rozmer	50=aluchróm	07=číre sklo	87=Screen	88=biele linky	
900	530	700	200	2000	D22T13	070 20	50	07	389 €	xx	646 €
1000	530	700	300	2000	D22T13	070 30	50	07	397 €	xx	653 €
	630	800	200		D22T13	080 20	50	07	400 €	xx	679 €
1100	530	700	400	2000	D22T13	070 40	50	07	408 €	xx	675 €
	630	800	300		D22T13	080 30	50	07	408 €	xx	686 €
	730	900	200		D22T13	090 20	50	07	415 €	xx	696 €
1200	530	700	500	2000	D22T13	070 50	50	07	427 €	xx	700 €
	630	800	400		D22T13	080 40	50	07	419 €	xx	709 €
	730	900	300		D22T13	090 30	50	07	422 €	xx	703 €
	830	1000	200		D22T13	100 20	50	07	426 €	xx	732 €
1300	530	700	600	2000	D22T13	070 60	50	07	450 €	xx	726 €
	630	800	500		D22T13	080 50	50	07	438 €	xx	734 €
	730	900	400		D22T13	090 40	50	07	434 €	xx	726 €
	830	1000	300		D22T13	100 30	50	07	433 €	xx	739 €
1400	630	800	600	2000	D22T13	080 60	50	07	461 €	xx	760 €
	730	900	500		D22T13	090 50	50	07	452 €	xx	751 €
1500	830	1000	400	2000	D22T13	100 40	50	07	445 €	xx	762 €
	730	900	600		D22T13	090 60	50	07	475 €	xx	776 €
1600	830	1000	500	2000	D22T13	100 50	50	07	463 €	xx	787 €
	830	1000	600		D22T13	100 60	50	07	486 €	xx	812 €

Zvláštne rozmery ²⁾

900-1600	podľa šírky dverí	do 2000	D22T13	SM1	50	07	829 €	xx	1 220 €
----------	-------------------	---------	--------	-----	----	----	-------	----	---------

D22F1 | BOČNÁ STENA V 90° ^{1) 3) 4) 6)} 6mm bezpečnostné sklo - VIAC INFORMÁCIÍ NA STR. 160-161

D22F3 | DOPLŇKOVÁ BOČNÁ STENA V 90° ⁵⁾ 6mm bezpečnostné sklo - VIAC INFORMÁCIÍ NA STR. 162-163

PRÍPLATKY

Skosenie / Výrez	Z.AUS.001 (vychádza sa z ceny za zvláštne rozmery)	Cena za ks	88 €
------------------	--	------------	------

PRÍSLUŠENSTVO

Rozširovací profil 25 mm pre dvere (okrem D22K a D22S3) a bočné steny	AD221.50.2000	(aluchróm, výška 2000 mm)	28 €
	AD221.50.SM1	(aluchróm, výška do 2000 mm)	40 €
Fixný diel k rohovej vzpere pre uchytenie na sklo	D22FPG.10	(chróm)	14 €
Rohová vzpera múr - sklo	D22EV1.10.500	(chróm, dĺžka 500 mm, možno skrátiť)	56 €
Rohová vzpera sklo - sklo	D22EV2.10.500	(chróm, dĺžka 500 mm, možno skrátiť)	56 €

PRESTAVITELNÉ ŠÍRKY

Stavebná pripravenosť niky po obložení

Inštalčný rozmer vaničky - od zvislého obkladu po vonkajšiu hranu vaničky

Stavebná pripravenosť dlažby pre zástenu štandardných rozmerov

Štandardné rozmery	1			2		Montáž na dlažbu (stred skla)	
	Šírka	Dvere v nike (-40 mm; +20 mm)	Dvere (+ bočná stena v 90°) (-20 mm; +10 mm)	Bočná stena v 90° (-20 mm; +5 mm)	Dvere (+ bočná stena v 90°) (-10 mm; +20 mm)	Bočná stena v 90° (-10 mm; +15 mm)	
700	-	-	-	680-705	-	668	
800	-	-	-	780-805	-	768	
900	860-920	880-910	880-905	980-1005	874	868	
1000	960-1020	980-1010	980-1005	-	974	968	
1100	1060-1120	1080-1110	-	-	1074	-	
1200	1160-1220	1180-1210	1180-1205	-	1174	1168	
1300	1260-1320	1280-1310	-	-	1274	-	
1400	1360-1420	1380-1410	1380-1405	-	1374	1368	
1500	1460-1520	1480-1510	-	-	1474	-	
1600	1560-1620	1580-1610	-	-	1574	-	
Zvláštne rozmery	(-20 mm; +40 mm)	(-10 mm; +20 mm)	(-10 mm; +15 mm)	(-10 mm; +20 mm)	(-10 mm; +15 mm)		
napr.: 865	845-905	855-885	855-880	865	865		

POZNÁMKY

- 1) - V PRÍPADE MONTÁŽE NA DLAŽBU JE NUTNÉ VZIAŤ DO ÚVAHY ROZDIEL MEDZI NOMINÁLNOU A FYZICKOU ŠÍRKOU. POZRI TECHNICKÉ INFORMÁCIE NA KONCI TEJTO KAPITOLY.
- 2) - DO OBJEDNÁVKY JE NUTNÉ UVIESŤ, ČI BUDE MONTÁŽ NA VANIČKU ALEBO NA DLAŽBU (ŠÍRKA NA STRED SKLA). POZRI TECH. INFORMÁCIE NA KONCI TEJTO KAPITOLY.
- 3) - SKUTOČNÝ ROZMER (NA STRED SKLA) DVERÍ S BOČNOU STENOU JE O 26 MM MENŠÍ AKO ŠÍRKA V OBJEDNÁVACOM KÓDE / S TOLERANCIOU -10 AŽ +20 MM).
- 4) - JE MOŽNÉ KOMBINOVAŤ S DOPLŇKOVOU BOČNOU STENOU V 90° D22F3 PRE U-MONTÁŽ (POZRI STRANY 162-163).
- 5) - JE MOŽNÉ KOMBINOVAŤ S BOČNOU STENOU D22F1 PRE U-MONTÁŽ (POZRI STRANY 160-161).
- 6) - DÔLEŽITÉ UPOZORNENIE: SKRÁTENÁ BOČNÁ STENA VŽDY DOSADÁ NA VAŇU / SOKEL.

1 Technické informácie na stranách 134-135.

Rozmery v mm. Ceny v EUR bez DPH. Zvláštne vyhotovenie nie je možné vrátiť.

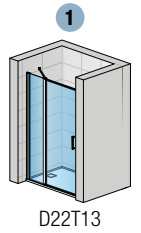

D22T13

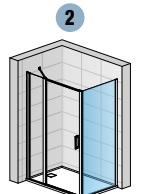
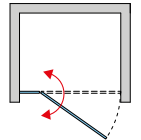

D22T13 + D22F1

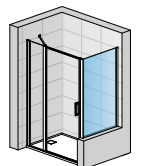

D22T13 + D22F1VSM

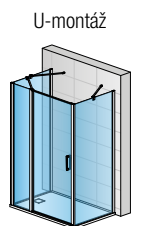

U-montáž

2x D22F1 + D22T13 + D22FPG + 2x D22EV1.10.500

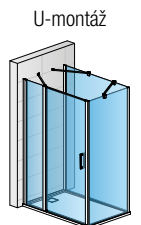

U-montáž

D22T13 + D22F1 + D22F3 + D22EV1.10.500 + D22EV2.10.500

DIVERA

SAFETY
GLASS
6 mm

3

Standard
2000 mm

Maximum
1600 mm

max.
1400 mm

AQUA
PERLE



D22T31 + D22F1 | aluchróm, číre sklo

↑
Vysvetlivky
k piktogramom
nájdete
na vnútornej
zadnej strane
obálky.



D22T31 | aluchróm, číre sklo



OBJEDNÁVACÍ KÓD NÁJDETE V ŠEDÝCH POLIACH:

D22T31 070 20 50 07 = DIVERA jednokřídlové dveře s pántom pri stene a s pevnou stenou v rovine, šířka dveří 700 mm, šířka bočné steny v rovine 200 mm, výška 2000 mm, aluochrom, číre sklo

DOSTUPNÉ
DO 2 TÝŽŇOV

D22T31 | JEDNOKŘÍDLOVÉ DVEŘE S PÁNTOM PRI STENE A S PEVNOU STENOU V ROVINE

6mm bezpečnostné sklo | otváranie von aj dovnútra | magnetické tesnenie | 15mm prahová lišta | rohová vzpera v balení | dodávka v 2 baleniach

Štandardné rozmery

Štandardné rozmery					Typ	Šírka	Farba	Sklo			
Šírka	Šírka vstupu	Šírka dverí	Šírka pev. dielu	Výška	Kód	Rozmer	50=aluchrom	07=číre sklo	87=Screen	88=biele linky	
900	530	700	200	2000	D22T31	070 20	50	07	389 €	xx	646 €
1000	530	700	300	2000	D22T31	070 30	50	07	397 €	xx	653 €
	630	800	200		D22T31	080 20	50	07	400 €	xx	679 €
1100	530	700	400	2000	D22T31	070 40	50	07	408 €	xx	675 €
	630	800	300		D22T31	080 30	50	07	408 €	xx	686 €
	730	900	200		D22T31	090 20	50	07	415 €	xx	696 €
1200	530	700	500	2000	D22T31	070 50	50	07	427 €	xx	700 €
	630	800	400		D22T31	080 40	50	07	419 €	xx	709 €
	730	900	300		D22T31	090 30	50	07	422 €	xx	703 €
	830	1000	200		D22T31	100 20	50	07	426 €	xx	732 €
1300	530	700	600	2000	D22T31	070 60	50	07	450 €	xx	726 €
	630	800	500		D22T31	080 50	50	07	438 €	xx	734 €
	730	900	400		D22T31	090 40	50	07	434 €	xx	726 €
	830	1000	300		D22T31	100 30	50	07	433 €	xx	739 €
1400	630	800	600	2000	D22T31	080 60	50	07	461 €	xx	760 €
	730	900	500		D22T31	090 50	50	07	452 €	xx	751 €
1500	830	1000	400	2000	D22T31	100 40	50	07	445 €	xx	762 €
	730	900	600		D22T31	090 60	50	07	475 €	xx	776 €
1600	830	1000	500	2000	D22T31	100 50	50	07	463 €	xx	787 €
	830	1000	600		D22T31	100 60	50	07	486 €	xx	812 €

Zvláštne rozmery ²⁾

900-1600	podľa šírky dverí	do 2000	D22T31	SM1	50	07	829 €	xx	1 220 €
----------	-------------------	---------	--------	-----	----	----	-------	----	---------

D22F1 | BOČNÁ STENA V 90° ^{1) 3) 4) 6)} 6mm bezpečnostné sklo - VIAC INFORMÁCIÍ NA STR. 160-161

D22F3 | DOPLŇKOVÁ BOČNÁ STENA V 90° ⁵⁾ 6mm bezpečnostné sklo - VIAC INFORMÁCIÍ NA STR. 162-163

PRÍPLATKY

Skosenie / Výrez	Z.AUS.001 (vychádza sa z ceny za zvláštne rozmery)	Cena za ks	88 €
------------------	--	------------	------

PRÍSLUŠENSTVO

Rozširovací profil 25 mm pre dvere (okrem D22K a D22S3) a bočné steny	AD221.50.2000	(aluchrom, výška 2000 mm)	28 €
	AD221.50.SM1	(aluchrom, výška do 2000 mm)	40 €
Fixný diel k rohovej vzpere pre uchytienie na sklo	D22FPG.10	(chróm)	14 €
Rohová vzpera múr - sklo	D22EV1.10.500	(chróm, dĺžka 500 mm, možno skrátiť)	56 €
Rohová vzpera sklo - sklo	D22EV2.10.500	(chróm, dĺžka 500 mm, možno skrátiť)	56 €

PRESTAVITELNÉ ŠÍRKY

Štandardné rozmery	Stavebná pripravenosť niky po obložení		Inštalčný rozmer vaničky - od zvislého obkladu po vonkajšiu hranu vaničky		Stavebná pripravenosť dlažby pre zástenu štandardných rozmerov	
	1	2	1	2	Montáž na dlažbu (stred skla)	
Šírka	Dvere v nike (-40 mm; +20 mm)	Dvere (+ bočná stena v 90°) (-20 mm; +10 mm)	Bočná stena v 90° (-20 mm; +5 mm)	Dvere (+ bočná stena v 90°) (-10 mm; +20 mm)	Bočná stena v 90° (-10 mm; +15 mm)	
700	-	-	680-705	-	668	
800	-	-	780-805	-	768	
900	860-920	880-910	880-905	874	868	
1000	960-1020	980-1010	980-1005	974	968	
1100	1060-1120	1080-1110	-	1074	-	
1200	1160-1220	1180-1210	1180-1205	1174	1168	
1300	1260-1320	1280-1310	-	1274	-	
1400	1360-1420	1380-1410	1380-1405	1374	1368	
1500	1460-1520	1480-1510	-	1474	-	
1600	1560-1620	1580-1610	-	1574	-	
Zvláštne rozmery	(-20 mm; +40 mm)	(-10 mm; +20 mm)	(-10 mm; +15 mm)	(-10 mm; +20 mm)	(-10 mm; +15 mm)	
napr.: 865	845-905	855-885	855-880	865	865	

POZNÁMKY

- 1) - V PRÍPADE MONTÁŽE NA DLAŽBU JE NUTNÉ VZIAŤ DO ÚVAHY ROZDIEL MEDZI NOMINÁLNOU A FYZICKOU ŠÍRKOU. POZRI TECHNICKÉ INFORMÁCIE NA KONCI TEJTO KAPITOLY.
- 2) - DO OBJEDNÁVKY JE NUTNÉ UVIESŤ, ČI BUDE MONTÁŽ NA VANIČKU ALEBO NA DLAŽBU (ŠÍRKA NA STRED SKLA). POZRI TECH. INFORMÁCIE NA KONCI TEJTO KAPITOLY.
- 3) - SKUTOČNÝ ROZMER (NA STRED SKLA) DVEŘÍ S BOČNOU STENOU JE O 26 MM MENŠÍ AKO ŠÍRKA V OBJEDNÁVACOM KÓDE / S TOLERANCIOU -10 AŽ +20 MM).
- 4) - JE MOŽNÉ KOMBINOVAŤ S DOPLŇKOVOU BOČNOU STENOU V 90° D22F3 PRE U-MONTÁŽ (POZRI STRANY 162-163).
- 5) - JE MOŽNÉ KOMBINOVAŤ S BOČNOU STENOU D22F1 PRE U-MONTÁŽ (POZRI STRANY 160-161).
- 6) - DÔLEŽITÉ UPOZORNENIE: SKRÁTENÁ BOČNÁ STENA VŽDY DOSADÁ NA VAŇU / SOKEL.

Technické informácie na stranách 134-135.

Rozmery v mm. Ceny v EUR bez DPH. Zvláštne vyhotovenie nie je možné vrátiť.

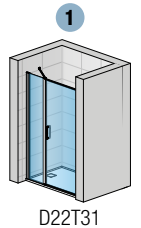

D22T31

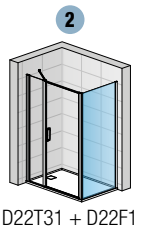
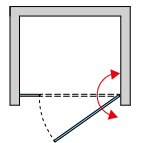

D22T31 + D22F1

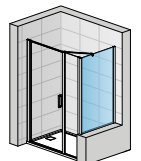

D22T31 + D22F1VSM + D22FPG

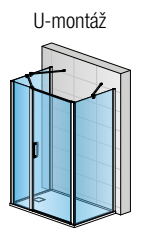

U-montáž
2x D22F1 + D22T31 + D22FPG + 2x D22EV1.10.500

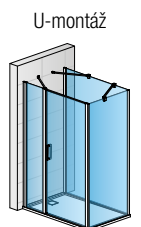

U-montáž
D22T31 + D22F1 + D22F3 + D22EV1.10.500 + D22EV2.10.500

DIVERA

SAFETY
GLASS
6 mm



Standard
2000 mm

Maximum
1200 mm

max.
1400 mm

AQUA
PERLE



D22T2 + D22F1 | aluchróm, číre sklo

↑
Vysvetlivky
k piktogramom
nájdete
na vnútornej
zadnej strane
obálky.



D22T2 | aluchróm, číre sklo



OBJEDNÁVACÍ KÓD NÁJDETE V ŠEDÝCH POLIACH:

D22T2 070 50 07 = DIVERA dvojkřídlové dveře, šířka 700 mm, výška 2000 mm, aluchróm, číre sklo

DOSTUPNÉ
DO 2 TÝŽŇŮV

D22T2 | DVOJKŘÍDLOVÉ DVEŘE

6mm bezpečnostné sklo | otváranie von aj dovnútra | magnetické tesnenie | 15mm prahová lišta | dodávka v 1 balení

Štandardné rozmery			Typ	Šírka	Farba	Sklo		
Šírka	Šírka vstupu	Výška	Kód	Rozmer	50=aluchróm	07=číre sklo	87=Screen	88=biele linky
700	505	2000	D22T2	070	50	07	331 €	xx 526 €
800	605	2000	D22T2	080	50	07	338 €	xx 553 €
900	705	2000	D22T2	090	50	07	349 €	xx 578 €
1000	805	2000	D22T2	100	50	07	356 €	xx 605 €
1200	1005	2000	D22T2	120	50	07	367 €	xx 642 €

Zvláštne rozmery ²⁾

600-900	podľa šírky dverí	do 2000	D22T2	SM1	50	07	616 €	xx 820 €
901-1200	podľa šírky dverí	do 2000	D22T2	SM2	50	07	685 €	xx 911 €

D22F1 | BOČNÁ STENA ⁴⁾

6mm bezpečnostné sklo | dodávka v 1 balení

Štandardné rozmery ^{1) 3)}			Typ	Šírka	Farba	Sklo		
Šírka	Výška	Kód	Rozmer	50=aluchróm	07=číre sklo	87=Screen	88=biele linky	
700	2000	D22F1	070	50	07	207 €	xx 250 €	
800	2000	D22F1	080	50	07	215 €	xx 278 €	
900	2000	D22F1	090	50	07	224 €	xx 303 €	
1000	2000	D22F1	100	50	07	239 €	xx 327 €	
1200	2000	D22F1	120	50	07	254 €	xx 380 €	
1400	2000	D22F1	140	50	07	267 €	xx 429 €	

Zvláštne rozmery (bočná stena je v rovnakej výške ako dvere) ²⁾

250 - 800	do 2000	D22F1	SM1	50	07	280 €	xx 364 €
801 - 1400	do 2000	D22F1	SM2	50	07	365 €	xx 547 €

Zvláštne rozmery SKRÁTENÁ BOČNÁ STENA (bočná stena je nižšia ako dvere) ^{2) 6)}

250 - 800	do 2000	D22F1V	SM1	50	07	290 €	xx 376 €
801 - 1400	do 2000	D22F1V	SM2	50	07	384 €	xx 568 €

D22F3 | DOPLŇKOVÁ BOČNÁ STENA V 90° ⁵⁾

6mm bezpečnostné sklo - VIAC INFORMÁCIÍ NA STR. 162-163

PRÍPLATKY IBA PRE BOČNÚ STENU

Skosenie / Výrez	Z.AUS.001 (vychádza sa z ceny za zvláštne rozmery)	Cena za ks	88 €
------------------	--	------------	------

PRÍSLUŠENSTVO

Rozširovací profil 25 mm pre dvere (okrem D22K a D22S3) a bočné steny	AD221.50.2000	(aluchróm, výška 2000 mm)	28 €
	AD221.50.SM1	(aluchróm, výška do 2000 mm)	40 €
Rohová vzpera múr - sklo	D22EV1.10.500	(chróm, dĺžka 500 mm, možno skrátiť)	56 €
Rohová vzpera sklo - sklo	D22EV2.10.500	(chróm, dĺžka 500 mm, možno skrátiť)	56 €

PRESTAVITELNÉ ŠÍRKY

Štandardné rozmery	Stavebná pripravenosť niky po obložení		Inštalčný rozmer vaničky - od zvislého oblúku po vonkajšiu hranu vaničky		Stavebná pripravenosť dlažby pre zástenu štandardných rozmerov	
	1	2	3	4	Montáž na dlažbu (stred skla)	
Šírka	Dvere v nike (-40 mm; +20 mm)	Dvere (+ bočná stena v 90°) (-20 mm; +10 mm)	Bočná stena v 90° (-20 mm; +5 mm)	Dvere (+ bočná stena v 90°) (-10 mm; +20 mm)	Bočná stena v 90° (-10 mm; +15 mm)	
700	660-720	680-710	680-705	674	668	
800	760-820	780-810	780-805	774	768	
900	860-920	880-910	880-905	874	868	
1000	960-1020	980-1010	980-1005	974	968	
1200	1160-1220	1180-1210	1180-1205	1174	1168	
1400	-	-	1380-1405	-	1368	
Zvláštne rozmery	(-20 mm; +40 mm)	(-10 mm; +20 mm)	(-10 mm; +15 mm)	(-10 mm; +20 mm)	(-10 mm; +15 mm)	
napr.: 865	845-905	855-885	855-880	865	865	

POZNÁMKY

- V PRÍPADE MONTÁŽE NA DLAŽBU JE NUTNÉ VZIAŤ DO ÚVAHY ROZDIEL MEDZI NOMINÁLNOU A FYZICKOU ŠÍRKOU. POZRI TECHNICKÉ INFORMÁCIE NA KONCI TEJTO KAPITOLY.
- DO OBJEDNÁVKY JE NUTNÉ UVIESŤ, ČI BUDE MONTÁŽ NA VANIČKU ALEBO NA DLAŽBU (ŠÍRKA NA STRED SKLA). POZRI TECH. INFORMÁCIE NA KONCI TEJTO KAPITOLY.
- SKUTOČNÝ ROZMER (NA STRED SKLA) DVERÍ S BOČNOU STENOU JE O 26 MM MENŠÍ AKO ŠÍRKA V OBJEDNÁVACOM KÓDE / S TOLERANCIOU -10 AŽ +20 MM).
- JE MOŽNÉ KOMBINOVAŤ S DOPLŇKOVOU BOČNOU STENOU V 90° D22F3 PRE U-MONTÁŽ (POZRI STRANY 162-163).
- JE MOŽNÉ KOMBINOVAŤ S BOČNOU STENOU D22F1 PRE U-MONTÁŽ (POZRI STRANY 160-161).
- DÔLEŽITÉ UPOZORNENIE: SKRÁTENÁ BOČNÁ STENA VŽDY DOSADÁ NA VAŇU / SOKEL.

Technické informácie na stranách 134-135.

Rozmery v mm. Ceny v EUR bez DPH. Zvláštne vyhotovenie nie je možné vrátiť.

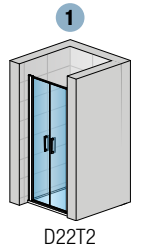

D22T2

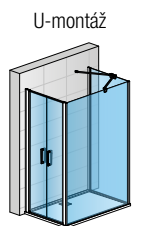
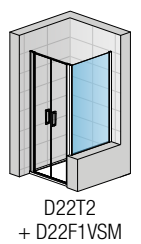
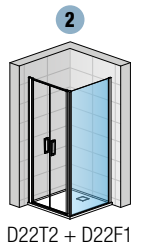
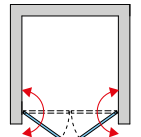

D22T2 + D22F1 + D22F3 + D22EV1.10.500 + D22EV2.10.500

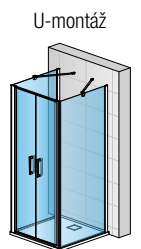

2x D22F1 + D22T2 + 2x D22EV1.10.500

DIVERA

SAFETY
GLASS
6 mm



Standard
2000 mm

Maximum
1800 mm

max.
1400 mm

AQUA
PERLE

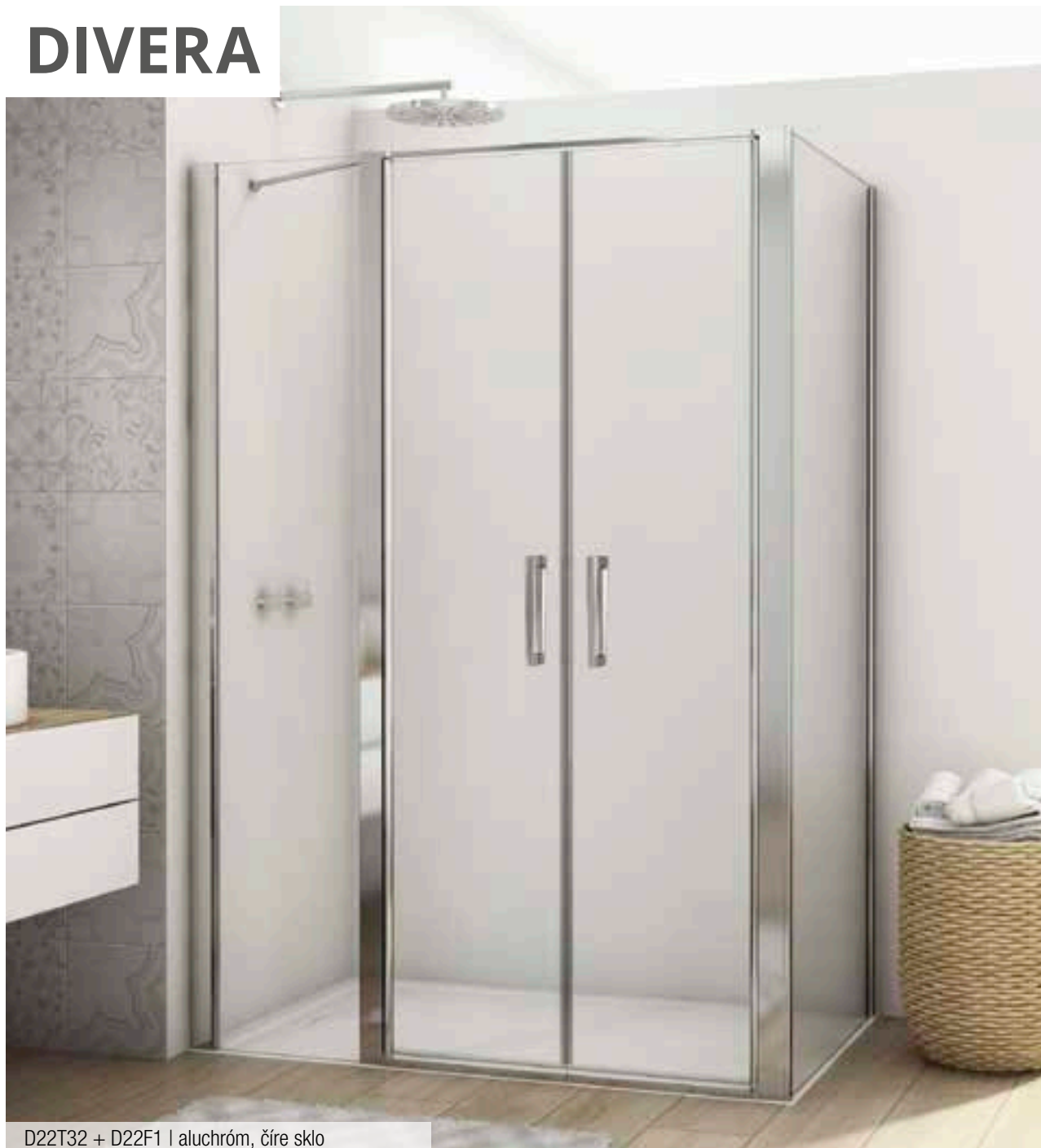

D22T32 + D22F1 | aluchróm, číre sklo

↑
Vysvetlivky
k piktogramom
nájdete
na vnútornej
zadnej strane
obálky.



D22T32 | aluchróm, číre sklo



OBJEDNÁVACÍ KÓD NÁJDETE V ŠEDÝCH POLIACHI:

D22T32 070 20 50 07 = DIVERA dvojkřídlové dveře s pevnou stenou v rovine, šířka dveří 700 mm, šířka pevného dielu 200 mm, výška 2000 mm, aluchróm, číre sklo

D22T32 | DVOJKŘÍDLOVÉ DVĚŘE S PEVNOU STENOU V ROVINĚ

6mm bezpečnostné sklo | otváranie von aj dovnútra | magnetické tesnenie | 15mm prahová lišta | rohová vzpera v balení | dodávka v 2 baleniach

DOSTUPNÉ
DO 2 TÝŽŇOV

Štandardné rozmery

Štandardné rozmery					Typ	Šírka	Farba	Sklo			
Šírka	Šírka vstupu	Šírka dverí	Šírka pev. dielu	Výška	Kód	Rozmer	50=aluchróm	07=číre sklo	87=Screen	88=biele linky	
900	504	700	200	2000	D22T32	070 20	50	07	437 €	xx	722 €
1000	504	700	300	2000	D22T32	070 30	50	07	444 €	xx	730 €
	604	800	200		D22T32	080 20	50	07	444 €	xx	749 €
1100	504	700	400	2000	D22T32	070 40	50	07	456 €	xx	752 €
	604	800	300		D22T32	080 30	50	07	452 €	xx	756 €
	704	900	200		D22T32	090 20	50	07	455 €	xx	774 €
1200	504	700	500	2000	D22T32	070 50	50	07	474 €	xx	777 €
	604	800	400		D22T32	080 40	50	07	463 €	xx	779 €
	704	900	300		D22T32	090 30	50	07	463 €	xx	782 €
	804	1000	200		D22T32	100 20	50	07	463 €	xx	801 €
1300	504	700	600	2000	D22T32	070 60	50	07	497 €	xx	803 €
	604	800	500		D22T32	080 50	50	07	482 €	xx	804 €
	704	900	400		D22T32	090 40	50	07	474 €	xx	804 €
	804	1000	300		D22T32	100 30	50	07	470 €	xx	809 €
1400	604	800	600	2000	D22T32	080 60	50	07	505 €	xx	829 €
	704	900	500		D22T32	090 50	50	07	493 €	xx	829 €
	804	1000	400		D22T32	100 40	50	07	481 €	xx	831 €
	1004	1200	200		D22T32	120 20	50	07	474 €	xx	838 €
1500	704	900	600	2000	D22T32	090 60	50	07	516 €	xx	855 €
	804	1000	500		D22T32	100 50	50	07	500 €	xx	856 €
	1004	1200	300		D22T32	120 30	50	07	481 €	xx	601 €
1600	804	1000	600	2000	D22T32	100 60	50	07	523 €	xx	882 €
	1004	1200	400		D22T32	120 40	50	07	492 €	xx	616 €
1700	1004	1200	500	2000	D22T32	120 50	50	07	511 €	xx	639 €
1800	1004	1200	600	2000	D22T32	120 60	50	07	534 €	xx	668 €

Zvláštne rozmery ²⁾

900-1500	podľa šírky dverí	do 2000	D22T32	SM1	50	07	759 €	xx	949 €
1501-1800	podľa šírky dverí	do 2000	D22T32	SM2	50	07	852 €	xx	1 065 €

D22F1 | BOČNÁ STENA V 90° ^{1) 3) 4) 6)} 6mm bezpečnostné sklo - VIAC INFORMÁCIÍ NA STR. 160-161

D22F3 | DOPLŇKOVÁ BOČNÁ STENA V 90° ⁵⁾ 6mm bezpečnostné sklo - VIAC INFORMÁCIÍ NA STR. 162-163

PRÍPLATKY

Skosenie / Výrez	Z.AUS.001 (vychádza za cenu za zvláštne rozmery)	Cena za ks	88 €
------------------	--	------------	------

PRÍSLUŠENSTVO

Rozširovací profil 25 mm pre dvere (okrem D22K a D22S3) a bočné steny	AD221.50.2000	(aluchróm, výška 2000 mm)	28 €
	AD221.50.SM1	(aluchróm, výška do 2000 mm)	40 €
Fixný diel k rohovej vzpere pre uchytenie na sklo	D22FPG.10	(chróm)	14 €
Rohová vzpera múr - sklo	D22EV1.10.500	(chróm, dĺžka 500 mm, možno skrátiť)	56 €
Rohová vzpera sklo - sklo	D22EV2.10.500	(chróm, dĺžka 500 mm, možno skrátiť)	56 €

PRESTAVITELNÉ ŠÍRKY

Stavebná pripravenosť niky po obložení

Inštalčný rozmer vaničky - od zvislého obkladu po vonkajšiu hranu vaničky

Stavebná pripravenosť dlažby pre zásteny štandardných rozmerov

Štandardné rozmery

Šírka	1			Montáž na dlažbu (stred skla)	
	Dvere v nike (-40 mm; +20 mm)	Dvere (+ bočná stena v 90°) (-20 mm; +10 mm)	Bočná stena v 90° (-20 mm; +5 mm)	Dvere (+ bočná stena v 90°) (-10 mm; +20 mm)	Bočná stena v 90° (-10 mm; +15 mm)
700	-	-	680-705	-	668
800	-	-	780-805	-	768
900	860-920	880-910	880-905	874	868
1000	960-1020	980-1010	980-1005	974	968
1100	1060-1120	1080-1110	-	1074	-
1200	1160-1220	1180-1210	1180-1205	1174	1168
1300	1260-1320	1280-1310	-	1274	-
1400	1360-1420	1380-1410	1380-1405	1374	1368
1500	1460-1520	1480-1510	-	1474	-
1600	1560-1620	1580-1610	-	1574	-
1700	1660-1720	1680-1710	-	1674	-
1800	1760-1820	1780-1810	-	1774	-

Zvláštne rozmery

	(-20 mm; +40 mm)	(-10 mm; +20 mm)	(-10 mm; +15 mm)	(-10 mm; +20 mm)	(-10 mm; +15 mm)
napr.: 865	845-905	855-885	855-880	865	865

POZNÁMKY

- V PRÍPADE MONTÁŽE NA DLAŽBU JE NUTNÉ VZIAŤ DO ÚVAHY ROZDIEL MEDZI NOMINÁLNOU A FYZICKOU ŠÍRKOU. POZRI TECHNICKÉ INFORMÁCIE NA KONCI TEJTO KAPITOLY.
- DO OBJEDNÁVKY JE NUTNÉ UVIESŤ, ČI BUDE MONTÁŽ NA VANIČKU ALEBO NA DLAŽBU (ŠÍRKA NA STRED SKLA). POZRI TECH. INFORMÁCIE NA KONCI TEJTO KAPITOLY.
- SKUTOČNÝ ROZMER (NA STRED SKLA) DVERÍ S BOČNOU STENOU JE O 26 MM MENŠÍ AKO ŠÍRKA V OBJEDNÁVACOM KÓDE / S TOLERANCIOU -10 AŽ +20 MM).
- JE MOŽNÉ KOMBINOVAŤ S DOPLŇKOVOU BOČNOU STENOU V 90° D22F3 PRE U-MONTÁŽ (POZRI STRANY 162-163).
- JE MOŽNÉ KOMBINOVAŤ S BOČNOU STENOU D22F1 PRE U-MONTÁŽ (POZRI STRANY 160-161).
- DÔLEŽITÉ UPOZORNENIE: SKRÁTENÁ BOČNÁ STENA VŽDY DOSADÁ NA VAŇU / SOKEL.

1 Technické informácie na stranách 134-135.

Rozmery v mm. Ceny v EUR bez DPH. Zvláštne vyhotovenie nie je možné vrátiť.

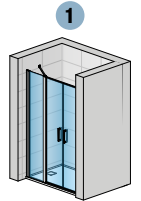

D22T32

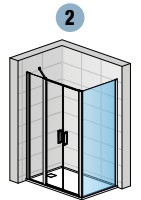
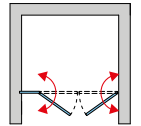

D22T32 + D22F1

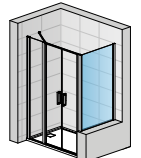

D22T32 + D22F1VSM

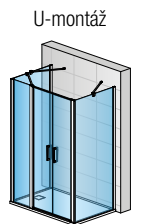

2x D22F1 + D22T32 + D22FPG + 2x D22EV1.10.500

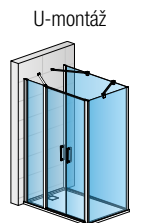

D22T32 + D22F1 + D22F3 + D22EV1.10.500 + D22EV2.10.500

DIVERA

SAFETY
GLASS
6 mm



Standard
2000 mm

Maximum
1200 mm

max.
1400 mm

AQUA
PERLE



↑
Vysvetlivky
k piktogramom
nájdete
na vnútornej
zadnej strane
obálky.



D22DE2B | aluchróm, číre sklo



OBJEDNÁVACÍ KÓD NÁJDETE V ŠEDÝCH POLIACH:

D22DE2B 080 50 07 = DIVERA rohový vstup dvojdielny s krídlovými dverami, šírka 800 mm, výška 2000 mm, aluchróm, číre sklo

DOSTUPNÉ
DO 2 TÝŽŇOV

D22DE2B | ROHOVÝ VSTUP DVOJDIELNY S KRÍDLOVÝMI DVERAMI

6mm bezpečnostné sklo | otváranie von aj dovnútra | magnetické tesnenie | 15mm prahová lišta | rohové vzpery | dodávka v 3 baleniach

ROVNOSTRANNÉ PREVEDENIE

Štandardné rozmery - CENA ZA KOMPLET ^{1) 3)}

				Typ	Šírka	Farba	Sklo			
Šírka	Šírka vstupu	Šírka pevného dielu B	Výška	Kód	Rozmer	50=aluchróm	07=číre sklo	87=Screen 88=biele linky		
800	672	277	2000	D22DE2B	080	50	07	591 €	xx	997 €
900	672	377	2000	D22DE2B	090	50	07	606 €	xx	1 012 €
1000	672	477	2000	D22DE2B	100	50	07	629 €	xx	1 057 €
1100	672	577	2000	D22DE2B	110	50	07	666 €	xx	1 107 €
1200	672	677	2000	D22DE2B	120	50	07	712 €	xx	1 158 €

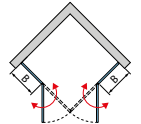
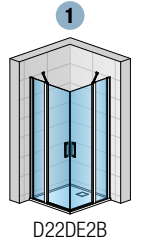

NEROVNOSTRANNÉ PREVEDENIE - OBJEDNÁVACÍ KÓD PLATÍ PRE OBE MOŽNÉ VARIANTY ŠÍROK DVERÍ

Štandardné rozmery - CENA ZA KOMPLET ^{1) 3)}

			Typ	Šírka	Farba	Sklo			
Šírka	Výška	Kód	Rozmer	50=aluchróm	07=číre sklo	87=Screen 88=biele linky			
800 x 900	900 x 800	2000	D22DE2B	80 90	50	07	599 €	xx	1 005 €
800 x 1000	1000 x 800	2000	D22DE2B	80 10	50	07	610 €	xx	1 027 €
800 x 1100	1100 x 800	2000	D22DE2B	80 11	50	07	629 €	xx	1 052 €
800 x 1200	1200 x 800	2000	D22DE2B	80 12	50	07	652 €	xx	1 078 €
900 x 1000	1000 x 900	2000	D22DE2B	90 10	50	07	617 €	xx	1 035 €
900 x 1100	1100 x 900	2000	D22DE2B	90 11	50	07	636 €	xx	1 059 €
900 x 1200	1200 x 900	2000	D22DE2B	90 12	50	07	659 €	xx	1 085 €
1000 x 1100	1100 x 1000	2000	D22DE2B	10 11	50	07	648 €	xx	1 082 €
1000 x 1200	1200 x 1000	2000	D22DE2B	10 12	50	07	671 €	xx	1 108 €
1100 x 1200	1200 x 1100	2000	D22DE2B	11 12	50	07	689 €	xx	1 133 €

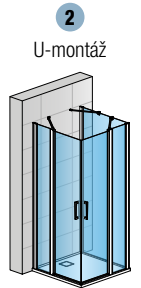

ROVNOSTRANNÉ AJ NEROVNOSTRANNÉ PREVEDENIE

Zvláštne rozmery ^{2) 4)}

750-1200	podľa šírky dverí	do 2000	D22DE2B	SM1	50	07	950 €	xx	1 304 €
----------	-------------------	---------	---------	-----	----	----	-------	----	---------

D22F1 | BOČNÁ STENA V 90° ^{1) 3) 4) 5)} 6mm bezpečnostné sklo - VIAC INFORMÁCIÍ NA STR. 160-161

PRÍPLATKY IBA PRE BOČNÚ STENU

Skosenie / Výrez	Z.AUS.001 (vychádza sa z ceny za zvláštne rozmery)	Cena za ks	88 €
------------------	--	------------	------

PRÍSLUŠENSTVO

Rozširovací profil 25 mm pre dvere (okrem D22K a D22S3) a bočné steny	AD221.50.2000	(aluchróm, výška 2000 mm)	28 €
	AD221.50.SM1	(aluchróm, výška do 2000 mm)	40 €
Fixný diel k rohovej vzpere pre uchytanie na sklo	D22FPG.10	(chróm)	14 €
Rohová vzpera múr - sklo	D22EV1.10.500	(chróm, dĺžka 500 mm, možno skrátiť)	56 €
Rohová vzpera sklo - sklo	D22EV2.10.500	(chróm, dĺžka 500 mm, možno skrátiť)	56 €

PRESTAVITELNÉ ŠÍRKY

Inštalčný rozmer vaničky
- od zvislého obkladu po vonkajšiu hranu vaničky

Stavebná pripravenosť dlažby
pre zástenu štandardných rozmerov

Štandardné rozmery	1	2	Montáž na dlažbu (stred skla)
Šírka	Rohový vstup (-20 mm; +10 mm)	Rohový vstup (+ bočná stena v 90°) (-20 mm; +10 mm)	Bočná stena v 90° (-20 mm; +5 mm)
700	-	-	680-705
800	780-810	780-810	780-805
900	880-910	880-910	880-905
1000	980-1010	980-1010	980-1005
1100	1080-1110	1080-1110	-
1200	1180-1210	1180-1210	1180-1205
1400	-	-	1380-1405
Zvláštne rozmery	(-10 mm; +20 mm)	(-10 mm; +20 mm)	(-10 mm; +15 mm)
napr.: 865	855-885	855-885	855-880

POZNÁMKY

- 1) - V PRÍPADE MONTÁŽE NA DLAŽBU JE NUTNÉ VZIAŤ DO ÚVAHY ROZDIEL MEDZI NOMINÁLNOU A FYZICKOU ŠÍRKOU. POZRI TECHNICKÉ INFORMÁCIE NA KONCI TEJTO KAPITOLY.
- 2) - DO OBJEDNÁVKY JE NUTNÉ UVIESŤ, ČI BUDE MONTÁŽ NA VANIČKU ALEBO NA DLAŽBU (ŠÍRKA NA STRED SKLA). POZRI TECH. INFORMÁCIE NA KONCI TEJTO KAPITOLY.
- 3) - SKUTOČNÝ ROZMER (NA STRED SKLA) DVERÍ S BOČNOU STENOU JE O 32 MM MENŠÍ AKO ŠÍRKA V OBJEDNÁVACOM KÓDE / S TOLERANCIOU -10 AŽ +20 MM). POZRI TECH. INFORMÁCIE NA KONCI TEJTO KAPITOLY.
- 4) - U NEROVNOSTRANNÉHO PREVEDENIA JE NUTNÉ UVIESŤ ŠÍRKU PRAVEJ A LAVEJ STRANY.
- 5) - DÔLEŽITÉ UPOZORNENIE: SKRÁTENÁ BOČNÁ STENA VŽDY DOSADÁ NA VAŇU / SOKEL.

Technické informácie na stranách 134-135.

Rozmery v mm. Ceny v EUR bez DPH. Zvláštne vyhotovenie nie je možné vrátiť.

DIVERA

**SAFETY
GLASS**
6 mm

2

Standard
2000 mm

Maximum
1200 mm

max.
1400 mm

550mm

**AQUA
PERLE**



D22ERB | aluchróm, číre sklo

↑
Vysvetlivky
k piktogramom
nájdete
na vnútornej
zadnej strane
obálky.



DOSTUPNÉ
DO 2 TÝŽŇOV

OBJEDNÁVACÍ KÓD NÁJDETE V ŠEDÝCH POLIACH:

D22ERB 55 080 50 07 = DIVERA štvrtkruh s dvojkrídlovými dverami, rádius 550 mm, šírka 800 mm, výška 2000 mm, aluchróm, číre sklo

D22ERB | ŠTVRŤKRUH S DVOJKRÍDLOVÝMI DVERAMI

6mm bezpečnostné sklo | otváranie von aj dovnútra | magnetické tesnenie | 15mm prahová lišta | 2 rohové vzpery v balení | rádius 550 mm | dodávka v 3 baleniach

ROVNOSTRANNÉ PŘEVEDENIE

Štandardné rozmery ^{1) 3)}

				Typ	Rádius	Šírka	Farba	Sklo			
Šírka	Šírka vstupu	Šírka pevného dielu B	Výška	Kód	55=550 mm	Rozmer	50=aluchróm	07=číre sklo	87=Screen		
800	672	277	2000	D22ERB	55	080	50	07	622 €	87	1 014 €
900	672	377	2000	D22ERB	55	090	50	07	636 €	87	1 028 €
1000	672	477	2000	D22ERB	55	100	50	07	659 €	87	1 073 €
1100	672	577	2000	D22ERB	55	110	50	07	697 €	87	1 123 €
1200	672	677	2000	D22ERB	55	120	50	07	742 €	87	1 175 €

Zvláštne rozmery ^{2) 4)}

800-1200	podľa šírky dverí	2000	D22ERB	55	SM1	50	07	980 €	87	1 615 €
----------	-------------------	------	--------	----	-----	----	----	-------	----	---------

NEROVNOSTRANNÉ PŘEVEDENIE - OBJEDNÁVACÍ KÓD PLATÍ PRE OBE MOŽNÉ VARIANTY ŠÍROK DVERÍ

Štandardné rozmery ^{1) 3)}

		Typ	Rádius	Šírka	Farba	Sklo				
Šírka	Výška	Kód	55=550 mm	Rozmer	50=aluchróm	07=číre sklo	87=Screen			
800 x 900	900 x 800	2000	D22ERB	55	809	50	07	629 €	87	1 021 €
800 x 1000	1000 x 800	2000	D22ERB	55	801	50	07	640 €	87	1 044 €
800 x 1100	1100 x 800	2000	D22ERB	55	811	50	07	659 €	87	1 068 €
800 x 1200	1200 x 800	2000	D22ERB	55	812	50	07	682 €	87	1 094 €
900 x 1000	1000 x 900	2000	D22ERB	55	901	50	07	648 €	87	1 051 €
900 x 1100	1100 x 900	2000	D22ERB	55	911	50	07	666 €	87	1 076 €
900 x 1200	1200 x 900	2000	D22ERB	55	912	50	07	689 €	87	1 102 €
1000 x 1100	1100 x 1000	2000	D22ERB	55	111	50	07	678 €	87	1 098 €
1000 x 1200	1200 x 1000	2000	D22ERB	55	102	50	07	701 €	87	1 124 €
1100 x 1200	1200 x 1100	2000	D22ERB	55	112	50	07	701 €	87	1 124 €

D22F1 | BOČNÁ STENA V 90° ^{1) 3) 4) 5)} 6mm bezpečnostné sklo - VIAC INFORMÁCIÍ NA STR. 160-161

PRÍPLATKY IBA PRE BOČNÚ STENU

Skosenie / Výrez	Z.AUS.001 (vychádza sa z ceny za zvláštne rozmery)	Cena za ks	88 €
------------------	--	------------	------

PRÍSLUŠENSTVO

Rozširovací profil 25 mm pre dvere (okrem D22K a D22S3) a bočné steny	AD221.50.2000	(aluchróm, výška 2000 mm)	28 €
	AD221.50.SM1	(aluchróm, výška do 2000 mm)	40 €
Fixný diel k rohovej vzpere pre uchytanie na sklo	D22FPG.10	(chróm)	14 €
Rohová vzpera múr - sklo	D22EV1.10.500	(chróm, dĺžka 500 mm, možno skrátiť)	56 €
Rohová vzpera sklo - sklo	D22EV2.10.500	(chróm, dĺžka 500 mm, možno skrátiť)	56 €

PRESTAVITELNÉ ŠÍRKY

Štandardné rozmery	Inštalčný rozmer vaničky - od zvislého obkladu po vonkajšiu hranu vaničky			Stavebná pripravenosť dlažby pre zástenu štandardných rozmerov
	1	2		Montáž na dlažbu (stred skla)
Šírka	Štvrtkruh (-20 mm; +10 mm)	Štvrtkruh (+ bočná stena v 90°) (-20 mm; +10 mm)	Bočná stena v 90° (-20 mm; +5 mm)	Štvrtkruh (-10 mm; +20 mm)
700	-	-	680-705	-
800	780-810	780-810	780-805	768
900	880-910	880-910	880-905	868
1000	980-1010	980-1010	980-1005	968
1100	1080-1110	1080-1110	-	1068
1200	1180-1210	1180-1210	1180-1205	1168
1400	-	-	1380-1405	-
Zvláštne rozmery	(-10 mm; +20 mm)	(-10 mm; +20 mm)	(-10 mm; +15 mm)	(-10 mm; +20 mm)
napr.: 865	855-885	855-885	855-880	865

POZNÁMKY

- 1) - V PŘÍPÁDE MONTÁŽE NA DLAŽBU JE NUTNÉ VZIAŤ DO ÚVAHY ROZDIEL MEDZI NOMINÁLNOU A FYZICKOU ŠÍRKOU. POZRI TECHNICKÉ INFORMÁCIE NA KONCI TEJTO KAPITOLY.
- 2) - DO OBJEDNÁVKY JE NUTNÉ UVIESŤ, ČI BUDE MONTÁŽ NA VANIČKU ALEBO NA DLAŽBU (ŠÍRKA NA STRED SKLA). POZRI TECH. INFORMÁCIE NA KONCI TEJTO KAPITOLY.
- 3) - SKUTOČNÝ ROZMER (NA STRED SKLA) DVERÍ S BOČNOU STENOU JE O 32 MM MENŠÍ AKO ŠÍRKA V OBJEDNÁVACOM KÓDE / S TOLERANCIOU -10 AŽ +20 MM). POZRI TECH. INFORMÁCIE NA KONCI TEJTO KAPITOLY.
- 4) - U NEROVNOSTRANNÉHO PŘEVEDENIA JE NUTNÉ UVIESŤ ŠÍRKU PRAVEJ A LAVEJ STRANY.
- 5) - DÔLEŽITÉ UPOZORNENIE: SKRÁTENÁ BOČNÁ STENA VŽDY DOSADÁ NA VAŇU / SOKEL.

Technické informácie na stranách 134-135.

Rozmery v mm. Ceny v EUR bez DPH. Zvláštne vyhotovenie nie je možné vrátiť.

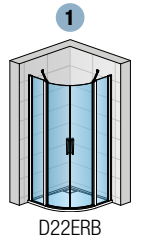

D22ERB

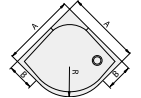
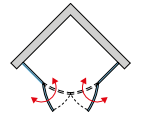

2

U-montáž

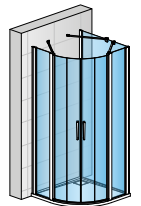

D22ERB + D22F1
+ D22FPG
+ D22EV1.10.500

U-montáž

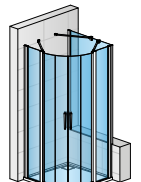

D22ERB
+ D22F1VSM
+ D22FPG
+ D22EV1.10.500

DIVERA

DVERE + BOČNÁ STIENA, ŠTVRŤKRUH, ROHOVÝ VSTUP (KRÍDLOVÉ DVERE) - MONTÁŽ NA VANIČKU

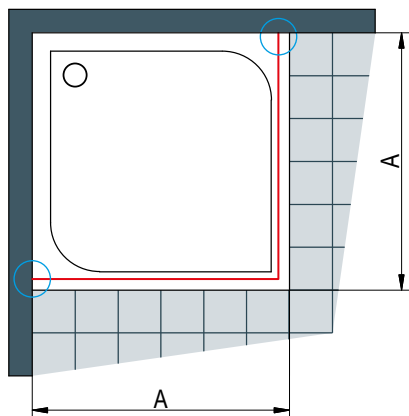

Obr. 1
Dvere, rohový vstup, štvrtkruh

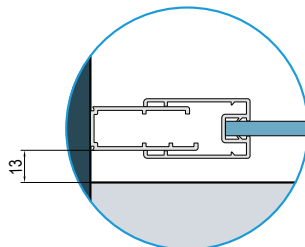

Obr. 2
Bočná stena

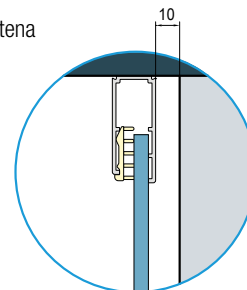

A | nameraný rozmer od steny k vonkajšiemu okraju vaničky

Pri montáži na vaničku je odsadenie 13 mm (obr. 1) a 10 mm (obr. 2) pre všetky modely Divera s krídlými dverami.

KRÍDLOVÉ DVERE + BOČNÉ STENY - MONTÁŽ NA DLAŽBU

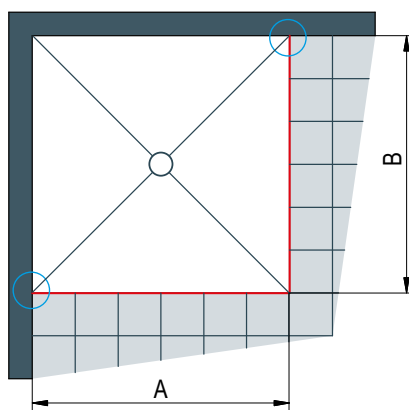

A, B | nameraný rozmer od steny na stred skla dverí alebo bočnej steny

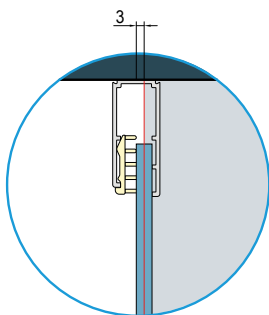
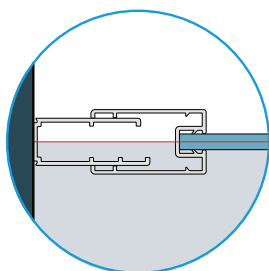

Stavebná pripravenosť dlažby pre krídlové dvere štandardných rozmerov

Štandardná šírka	Šírka A = stred skla
700	674
800	774
900	874
1000	974
1100	1074
1200	1174
1300	1274
1400	1374
1500	1474
1600	1574
1700	1674
1800	1774

Všetky dvere štandardných rozmerov sú vybavené vyrovnávacím profilom (prestavitelnosť -10 až +20 mm)

Stavená pripravenosť dlažby pre bočnú stenu štandardných rozmerov

Štandardná šírka	Šírka B = stred skla
700	668
800	768
900	868
1000	968
1200	1168
1400	1368

Všetky bočné steny štandardných rozmerov sú vybavené vyrovnávacím profilom (prestavitelnosť -10 až +15 mm)

ROHOVÝ VSTUP (KRÍDLOVÉ DVERE) - MONTÁŽ NA DLAŽBU

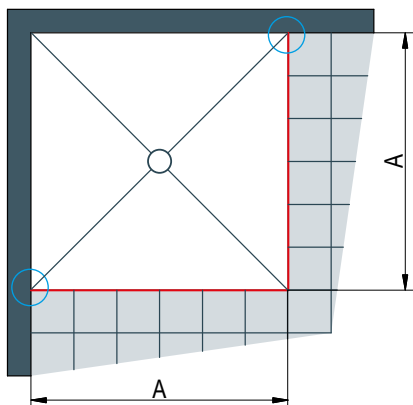

A | zmeraný rozmer od steny k osi skla

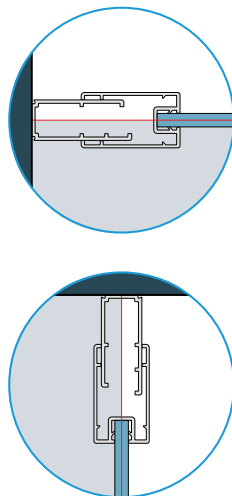

Stavebná pripravenosť dlažby pre rohový vstup štandardných rozmerov

Štandardná šírka	Šírka A = stred skla
800	768 x 768
900	868 x 868
1000	968 x 968
1100	1068 x 1068
1200	1168 x 1168

Všetky rohové vstupy štandardných rozmerov sú vybavené vyrovnávacím profilom (prestavitelnosť -10 až +20 mm).

ŠTVRŤKRUH (KRÍDLOVÉ DVERE) - MONTÁŽ NA DLAŽBU

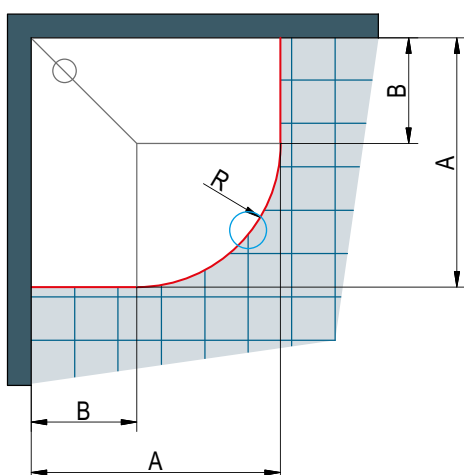

A | zmeraný rozmer od steny k osi skla

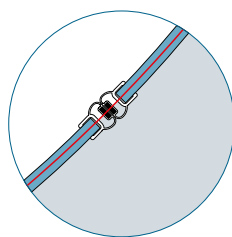

Stavebná pripravenosť dlažby pre štvrtkruh štandardných rozmerov

Štvrtkruh s rádiusom 550 mm

Štandardná šírka	Šírka A = k osi skla	Šírka B pre rádius 550
800	768 x 768	240
900	868 x 868	340
1000	968 x 968	440
1100	1068 x 1068	540
1200	1168 x 1168	640

R528: Rádius na stred skla štvrtkruhu s nominálnym rádiusom 550

Všetky štvrtkruhy štandardných rozmerov sú vybavené vyrovnávacím profilom (prestavitelnosť -10 až +20 mm).

MONTÁŽ DVERÍ NA STENU BOD OTÁČANIA

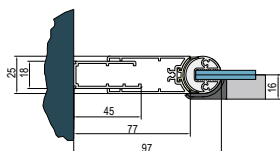

MONTÁŽ NA STENU BOČNÁ STENA D22F1

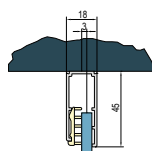

PRINCÍP MONTÁŽE S D22F1

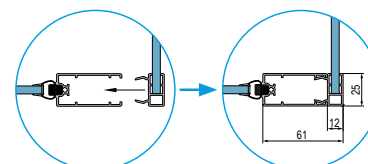

MONTÁŽ NA STENU D22FF

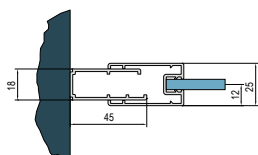

MONTÁŽ D22FF

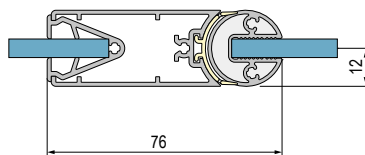

PRAHOVÁ LIŠTA

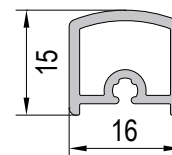

Aj posuvné dvere novej rady Divera Vás zaujmú perfektnou kombináciou komfortu a funkčnosti. Modulárny systém posuvných dverí a bočných stien ponúka nespočetné množstvo možností pri plánovaní Vašej kúpeľne.

Bez ohľadu na to, či sa rozhodnete pre klasickú sprchovaciu zástenu alebo rohový sprchový kút, Divera dodá vašej kúpeľni jednoduchú eleganciu a možno ju jednoducho integrovať do existujúceho interiéru. Ergonomické madlo zaisťuje komfortné otváranie a zatváranie dverí. Ľahké údržbe napomáha štandardne dodávaná Antiplaková úprava skla.

Vlastnosti - posuvné dvere:

- 6mm bezpečnostné sklo
- Štandardná výška 2000mm
- Antiplaková úprava Aquaperle
- Skladacie posuvné dvere
- 15mm prahová lišta
- Jednoduchá montáž
- Štandardné i zvláštne rozmery

V ponuke nasledujúce varianty dverí a bočných stien:

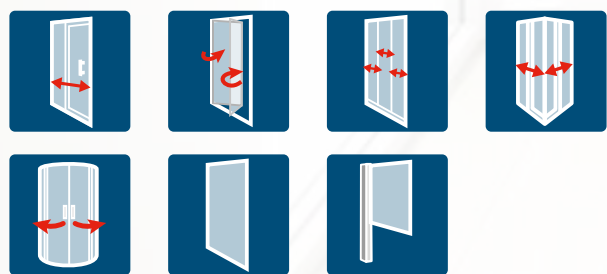

Elegantný dizajn: ergonomické madlo



Vyrovnávací profil na stenu pre komfortné vyrovnanie múru



Dvere s možnosťou odklápania pre jednoduché čistenie

NOVINKA 2022

DIVERA

Sklo 87

DIVERA

Posuvné dvere

DIVERA | PŘÍKLADY ZVLÁŠTNÝCH PŘEVEDENÍ - POSUVNÉ DVERE



D22S2B + D22F1

Jednodílné posuvné dveře s pevnou stěnou v rovine + boční stěna v 90° s výřezem a skosením



D22SRB + D22F1 + D22EV1 (volitelně)

Štvrtkruh s dvojdielnými posuvnými dverami + boční stěna v 90° ako U-montáž, vrátane rohovej vzpery (múr-sklo)

**D22K + D22F1V**

Dvojdielne zalamovacie dvere + skrátaná bočná stena v 90°



Skrátaná bočná stena vždy dosadá na vaňu / sokel



Detail predného profilu s magnetickým tesnením v kombinácii so skrátanou bočnou stenou

DIVERA | TECHNIKA A DIZAJN - POSUVNÉ DVERE

DIZAJN

Ergonomické madlo v modernom dizajne

- Pohľad zvonka
- (1) madlo pre dvere: D22S2B, D22SE2B, D22SRB
- (2) madlo pre skladacie dvere: D22K



Vysoká kvalita v každom detaile

- Elegantné rohové spoje dotvárajú celkový dizajn zásteny. Kvalita je viditeľná v každom detaile sprchovej zásteny.



Vyrovnávací profil

- Aluchrómovaný vyrovnávací profil je elegantný a moderný. Umožňuje komfortné vyrovnanie múru.



Pre dvere: D22S3, D22K

TECHNICKÉ PREDNOSTI



Vyrovňavací profil

- Možnosť prestavitelnosti až 60 mm.
- Elegantné chrómované krytky podčiarkujú celkový dizajn.



Posuvné dvere s odklápáním

- Nový naklapávací systém so spodným vodiacim dielom u posuvných dverí D22S2B
- Veľmi jednoduché a rýchle čistenie
- Nízka prahová lišta (15 mm) umožňuje takmer bezbariérový vstup a ponúka optimálnu tesnosť

Doraz pojazdu dverí

- Zabraňuje nárazu dverí na konci otvárania



Dvojité pojazdné kolieska

- Pre ľahký a tichý chod pri otváraní posuvných dverí (D22S2B/D22SE2B/ D22SRB)



Jednoduchý naklapávací systém spojenia dverí a bočnej steny v uhle 90°

- Zaisťuje úplnú tesnosť a elegantný vzhľad aj bez vŕtania a zoskrutkovania

DIVERA | POSUVNÉ DVERE - MOŽNOSTI

MOŽNÉ KOMBINÁCIE

MONTÁŽ V ROVINE



D22FF

+



D22S2B

=



D22FF + D22S2B | STRANY 144-145, 158-159

+



D22K

=



D22FF + D22K | STRANY 146-147, 158-159

+



D22S3

=



D22FF + D22S3 | STRANY 148-149, 158-159

MONTÁŽ V ROHU



1x D22FF

+



D22SE2B

=



D22FF + D22SE2B | STRANY 150-151, 158-159

+



D22SRB

=



D22FF + D22SRB | STRANY 152-153, 158-159



D22S2B + D22FF

DIVERA

SAFETY
GLASS
6 mm



Standard
2000 mm

Maximum
1800 mm

max.
1400 mm

AQUA
PERLE



D22S2B + D22F1 | aluchróm, číre sklo

↑
Vysvetlivky
k piktogramom
nájdete
na vnútornej
zadnej strane
obálky.



D22S2B | aluchróm, číre sklo



OBJEDNÁVACÍ KÓD NÁJDETE V ŠEDÝCH POLIACHI:

D22S2B 100 50 07 = DIVERA jednodielné posuvné dvere s pevnou stenou v rovine, šírka 1000 mm, výška 2000 mm, aluchróm, číre sklo

DOSTUPNÉ
DO 2 TÝŽŇOV

D22S2B | JEDNODIELNE POSUVNÉ DVERE S PEVNOU STENOU V ROVINE

6mm bezpečnostné sklo | magnetické tesnenie | 15mm prahová lišta | dodávka v 1 balení

Štandardné rozmery				Typ	Šírka	Farba	Sklo
Šírka	Šírka vstupu	Šírka pev. dielu	Výška	Kód	Rozmer	50=aluchróm	07=číre sklo
1000	384	469	2000	D22S2B	100	50	07
1200	484	569	2000	D22S2B	120	50	07
1400	584	669	2000	D22S2B	140	50	07

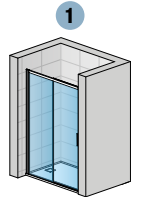

D22S2B

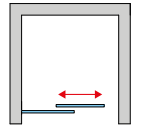

Štandardné rozmery				Typ	Pevný diel	Šírka	Farba	Sklo
Šírka	Šírka vstupu	Šírka pev. dielu	Výška	Kód	L=vľavo R=vpravo	Rozmer	50=aluchróm	87=Screen 88=biele linky
1000	384	469	2000	D22S2B	x	100	50	xx
1200	484	569	2000	D22S2B	x	120	50	xx
1400	584	669	2000	D22S2B	x	140	50	xx

Zvláštne rozmery ²⁾				Typ	Pevný diel	Šírka	Farba	Sklo		
Kód	L=vľavo R=vpravo	Rozmer	50=aluchróm	07=číre sklo	87=Screen 88=biele linky					
1000-1800	podľa šírky dverí	do 2000	D22S2B	L	SM1	50	07	689 €	xx	916 €
			D22S2B	R	SM1	50	07	689 €	xx	916 €

D22F1 | BOČNÁ STENA V 90° ⁴⁾

6mm bezpečnostné sklo | dodávka v 1 balení

Štandardné rozmery ^{1) 3)}				Typ	Šírka	Farba	Sklo
Šírka	Výška	Kód	Rozmer	50=aluchróm	07=číre sklo	87=Screen 88=biele linky	
700	2000	D22F1	070	50	07	207 €	xx
800	2000	D22F1	080	50	07	215 €	xx
900	2000	D22F1	090	50	07	224 €	xx
1000	2000	D22F1	100	50	07	239 €	xx
1200	2000	D22F1	120	50	07	254 €	xx
1400	2000	D22F1	140	50	07	267 €	xx

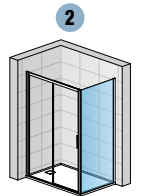

D22S2B + D22F1

Zvláštne rozmery (bočná stena je v rovnakej výške ako dvere) ²⁾

250 - 800	do 2000	D22F1	SM1	50	07	6 850 Kč	xx	8 900 Kč
801 - 1400	do 2000	D22F1	SM2	50	07	8 920 Kč	xx	13 380 Kč

Zvláštne rozmery SKRÁTENÁ BOČNÁ STENA (bočná stena je nižšia ako dvere) ^{2) 6)}

250 - 800	do 2000	D22F1V	SM1	50	07	7 080 Kč	xx	9 200 Kč
801 - 1400	do 2000	D22F1V	SM2	50	07	9 380 Kč	xx	13 900 Kč

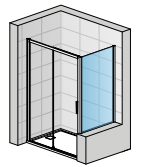

D22S2B + D22F1VSM

D22F3 | DOPLNKOVÁ BOČNÁ STENA V 90° ⁵⁾ - VIAC INFORMÁCIÍ NA STR. 162-163

6mm bezpečnostné sklo

PRÍPLATKY IBA PRE BOČNÚ STENU

Skosenie / Výrez	Z.AUS.001 (vychádza sa z ceny za zvláštne rozmery)	Cena za ks	88 €
------------------	--	------------	------

PRÍSLUŠENSTVO

Rozširovací profil 25 mm pre dvere (okrem D22K a D22S3) a bočné steny	AD221.50.2000	(aluchróm, výška 2000 mm)	28 €
Fixný diel k rohovej vzpere pre uchytenie na sklo	AD221.50.SM1	(aluchróm, výška do 2000 mm)	40 €
Rohová vzpera múr - sklo	D22FPG.10	(chróm)	14 €
Rohová vzpera sklo - sklo	D22EV1.10.500	(chróm, dĺžka 500 mm, možno skrátiť)	56 €
Rohová vzpera sklo - sklo	D22EV2.10.500	(chróm, dĺžka 500 mm, možno skrátiť)	56 €

PRESTAVITELNÉ ŠÍRKY

Stavebná pripravenosť niky po obložení

Inštalčný rozmer vaničky - od zvislého obkladu po vonkajšiu hranu vaničky

Stavebná pripravenosť dlažby pre zástenu štandardných rozmerov

Štandardné rozmery	1		2		Montáž na dlažbu (stred skla)	
	Šírka	Dvere v nike (-40 mm; +20 mm)	Dvere (+ bočná stena v 90°) (-20 mm; +10 mm)	Bočná stena v 90° (-20 mm; +5 mm)	Dvere (+ bočná stena v 90°) (-10 mm; +20 mm)	Bočná stena v 90° (-10 mm; +15 mm)
700	-	-	-	680-705	-	668
800	-	-	-	780-805	-	768
900	-	-	-	880-905	-	868
1000	960-1020	980-1010	980-1010	980-1005	974	968
1200	1160-1220	1180-1210	1180-1210	1180-1205	1174	1168
1400	1360-1420	1380-1410	1380-1410	1380-1405	1374	1368

Zvláštne rozmery	(-20 mm; +40 mm)	(-10 mm; +20 mm)	(-10 mm; +15 mm)	(-10 mm; +20 mm)	(-10 mm; +15 mm)
napr.: 865	845-905	855-885	855-880	865	865

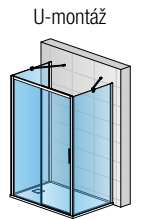

2x D22F1 + D22S2B
2x D22EV1.10.500

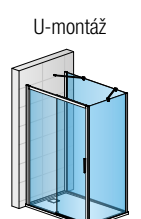

D22S2B + D22F1 + D22F3 + D22EV1.10.500 + D22EV2.10.500

POZNÁMKY

- 1) - V PRÍPADE MONTÁŽE NA DLAŽBU JE NUTNÉ VZIAŤ DO ÚVAHY ROZDIEL MEDZI NOMINÁLNOU A FYZICKOU ŠÍRKOU. POZRI TECHNICKÉ INFORMÁCIE NA KONCI TEJTO KAPITOLY.
- 2) - DO OBJEDNÁVKY JE NUTNÉ UVIESŤ, ČI BUDE MONTÁŽ NA VANIČKU ALEBO NA DLAŽBU (ŠÍRKA NA STRED SKLA). POZRI TECH. INFORMÁCIE NA KONCI TEJTO KAPITOLY.
- 3) - SKUTOČNÝ ROZMER (NA STRED SKLA) DVERÍ S BOČNOU STENOU JE O 26 MM MENŠÍ AKO ŠÍRKA V OBJEDNÁVACOM KÓDE / S TOLERANCIOU -10 AŽ +20 MM).
- 4) - JE MOŽNÉ KOMBINOVAŤ S DOPLNKOVOU BOČNOU STENOU V 90° D22F3 PRE U-MONTÁŽ (POZRI STRANY 162-163).
- 5) - JE MOŽNÉ KOMBINOVAŤ S BOČNOU STENOU D22F1 PRE U-MONTÁŽ (POZRI STRANY 160-161).
- 6) - DÔLEŽITÉ UPOZORNENIE: SKRÁTENÁ BOČNÁ STENA VŽDY DOSADÁ NA VAŇU / SOKEL.

Technické informácie na stranách 154-155.

Rozmery v mm. Ceny v EUR bez DPH. Zvláštne vyhotovenie nie je možné vrátiť.

DIVERA

SAFETY
GLASS
6 mm



Standard
2000 mm

Maximum
1000 mm

max.
1400 mm

AQUA
PERLE



D22K + D22F1 | aluchróm, číre sklo

↑
Vysvetlivky
k piktogramom
nájdete
na vnútornej
zadnej strane
obálky.



D22K | aluchróm, číre sklo



OBJEDNÁVACÍ KÓD NÁJDETE V ŠEDÝCH POLIACH:

D22K 080 50 07 = DIVERA zalamovacie dvere, šírka 800 mm, výška 2000 mm, aluchróm, číre sklo

DOSTUPNÉ
DO 2 TYŽDŇOV

D22K | ZALAMOVACIE DVERE

6mm bezpečnostné sklo | magnetické tesnenie | 15mm prahová lišta | dodávka v 1 balení

Štandardné rozmery			Typ	Šírka	Farba	Sklo		
Šírka	Šírka vstupu	Výška	Kód	Rozmer	50=aluchróm	07=číre sklo	87=Screen	88=biele linky
800	550	2000	D22K	080	50	07	310 €	xx 505 €
900	650	2000	D22K	090	50	07	323 €	xx 539 €
1000	750	2000	D22K	100	50	07	336 €	xx 568 €
Zvláštne rozmery ²⁾								
600-800	podľa šírky dverí	do 2000	D22K	SM1	50	07	581 €	xx 772 €
801-1000	podľa šírky dverí	do 2000	D22K	SM2	50	07	625 €	xx 831 €

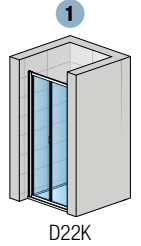

D22K

D22F1 | BOČNÁ STENA V 90° ⁴⁾

6mm bezpečnostné sklo | dodávka v 1 balení

Štandardné rozmery ^{1) 3)}			Typ	Šírka	Farba	Sklo		
Šírka	Výška	Kód	Rozmer	50=aluchróm	07=číre sklo	87=Screen	88=biele linky	
700	2000	D22F1	070	50	07	207 €	xx 250 €	
800	2000	D22F1	080	50	07	215 €	xx 278 €	
900	2000	D22F1	090	50	07	224 €	xx 303 €	
1000	2000	D22F1	100	50	07	239 €	xx 327 €	
1200	2000	D22F1	120	50	07	254 €	xx 380 €	
1400	2000	D22F1	140	50	07	267 €	xx 429 €	
Zvláštne rozmery (bočná stena je v rovnakej výške ako dvere) ²⁾								
250 - 800	do 2000	D22F1	SM1	50	07	280 €	xx 364 €	
801 - 1400	do 2000	D22F1	SM2	50	07	365 €	xx 547 €	

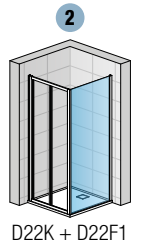
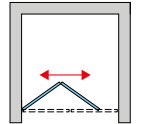

D22K + D22F1

Zvláštne rozmery (bočná stena je v rovnakej výške ako dvere) ²⁾

250 - 800	do 2000	D22F1	SM1	50	07	280 €	xx 364 €
801 - 1400	do 2000	D22F1	SM2	50	07	365 €	xx 547 €

Zvláštne rozmery SKRÁTENÁ BOČNÁ STENA (bočná stena je nižšia ako dvere) ^{2) 6)}

250 - 800	do 2000	D22F1V	SM1	50	07	290 €	xx 376 €
801 - 1400	do 2000	D22F1V	SM2	50	07	384 €	xx 568 €

D22F3 | DOPLNKOVÁ BOČNÁ STENA V 90° ⁵⁾ - VIAC INFORMÁCIÍ NA STR. 162-163

6mm bezpečnostné sklo

PRÍPLATKY IBA PRE BOČNÚ STENU

Skosenie / Výrez	Z.AUS.001 (vychádza sa z ceny za zvláštne rozmery)	Cena za ks	88 €
------------------	--	------------	------

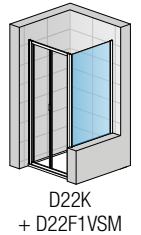

D22K + D22F1VSM

PRÍSLUŠENSTVO

Rozširovací profil 25 mm pre dvere D22K a D22S3	AD222.50.2000 (aluchróm, výška 2000 mm)	59 €
	AD222.50.SM1 (aluchróm, výška do 2000 mm)	68 €
Fixný diel k rohovej vzpere pre uchytenie na sklo	D22FPG.10 (chróm)	14 €
Rohová vzpera múr - sklo	D22EV1.10.500 (chróm, dĺžka 500 mm, možno skrátiť)	56 €
Rohová vzpera sklo - sklo	D22EV2.10.500 (chróm, dĺžka 500 mm, možno skrátiť)	56 €

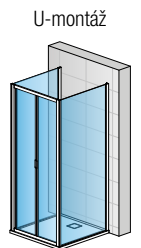

U-montáž

PRESTAVITEĽNÉ ŠÍRKY

Stavebná pripravenosť niky po obložení

Inštalčný rozmer vaničky - od zvislého obkladu po vonkajšiu hranu vaničky

Stavebná pripravenosť dlažby pre zástenu štandardných rozmerov

Štandardné rozmery	1		2		Montáž na dlažbu (stred skla)	
	Šírka	Dvere v nike (-40 mm; +20 mm)	Dvere (+ bočná stena v 90°) (-20 mm; +10 mm)	Bočná stena v 90° (-20 mm; +5 mm)	Dvere (+ bočná stena v 90°) (-10 mm; +20 mm)	Bočná stena v 90° (-10 mm; +15 mm)
700	-	-	-	680-705	-	668
800	760-820	780-810	780-805	774	768	
900	860-920	880-910	880-905	874	868	
1000	960-1020	980-1010	980-1005	974	968	
1200	-	-	1180-1205	-	1168	
1400	-	-	1380-1405	-	1368	
Zvláštne rozmery	(-20 mm; +40 mm)	(-10 mm; +20 mm)	(-10 mm; +15 mm)	(-10 mm; +20 mm)	(-10 mm; +15 mm)	
napr.: 865	845-905	855-885	855-880	865	865	

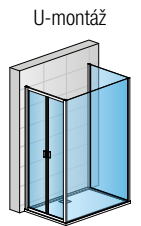

U-montáž

POZNÁMKY

- 1) - V PRÍPADE MONTÁŽE NA DLAŽBU JE NUTNÉ VZIAŤ DO ÚVAHY ROZDIEL MEDZI NOMINÁLNOU A FYZICKOU ŠÍRKOU. POZRI TECHNICKÉ INFORMÁCIE NA KONCI TEJTO KAPITOLY.
- 2) - DO OBJEDNÁVKY JE NUTNÉ UVIESŤ, ČI BUDE MONTÁŽ NA VANIČKU ALEBO NA DLAŽBU (ŠÍRKA NA STRED SKLA). POZRI TECH. INFORMÁCIE NA KONCI TEJTO KAPITOLY.
- 3) - SKUTOČNÝ ROZMER (NA STRED SKLA) DVERÍ S BOČNOU STENOU JE O 26 MM MENŠÍ AKO ŠÍRKA V OBJEDNÁVACOM KÓDE / S TOLERANCIOU -10 AŽ +20 MM).
- 4) - JE MOŽNÉ KOMBINOVAŤ S DOPLNKOVOU BOČNOU STENOU V 90° D22F3 PRE U-MONTÁŽ (POZRI STRANY 162-163).
- 5) - JE MOŽNÉ KOMBINOVAŤ S BOČNOU STENOU D22F1 PRE U-MONTÁŽ (POZRI STRANY 160-161).
- 6) - DÔLEŽITÉ UPOZORNENIE: SKRÁTENÁ BOČNÁ STENA VŽDY DOSADÁ NA VAŇU / SOKEL.

1 Technické informácie na stranách 154-155.

Rozmery v mm. Ceny v EUR bez DPH. Zvláštne vyhotovenie nie je možné vrátiť.

DIVERA

SAFETY
GLASS
6 mm

3

Standard
2000 mm

Maximum
1200 mm

max.
1400 mm

AQUA
PERLE



D22S3 + D22F1 | aluchróm, číre sklo

↑
Vysvetlivky
k piktogramom
nájdete
na vnútornej
zadnej strane
obálky.



D22S3 | aluchróm, číre sklo



OBJEDNÁVACÍ KÓD NÁJDETE V ŠEDÝCH POLIACH:

D22S3 080 50 07 = DIVERA trojdielne posuvné dvere, šírka 800 mm, výška 2000 mm, aluchróm, číre sklo

DOSTUPNÉ
DO 2 TYŽDŇOV

D22S3 | TROJDIELNE POSUVNÉ DVERE

6mm bezpečnostné sklo | magnetické tesnenie | 15mm prahová lišta | dodávka v 1 balení

Štandardné rozmery			Typ	Šírka	Farba	Sklo		
Šírka	Šírka vstupu	Výška	Kód	Rozmer	50=aluchróm	07=číre sklo	87=Screen	88=biele linky
800	400	2000	D22S3	080	50	07	384 €	xx 611 €
900	466	2000	D22S3	090	50	07	397 €	xx 642 €
1000	533	2000	D22S3	100	50	07	410 €	xx 671 €
1200	666	2000	D22S3	120	50	07	440 €	xx 727 €

Zvláštne rozmery ²⁾

400-900	podľa šírky dverí	do 2000	D22S3	SM1	50	07	756 €	xx 1 006 €
901-1200	podľa šírky dverí	do 2000	D22S3	SM2	50	07	817 €	xx 1 087 €

D22F1 | BOČNÁ STENA V 90° ⁴⁾

6mm bezpečnostné sklo | dodávka v 1 balení

Štandardné rozmery ^{1) 3)}			Typ	Šírka	Farba	Sklo		
Šírka	Výška	Kód	Rozmer	50=aluchróm	07=číre sklo	87=Screen	88=biele linky	
700	2000	D22F1	070	50	07	207 €	xx 250 €	
800	2000	D22F1	080	50	07	215 €	xx 278 €	
900	2000	D22F1	090	50	07	224 €	xx 303 €	
1000	2000	D22F1	100	50	07	239 €	xx 327 €	
1200	2000	D22F1	120	50	07	254 €	xx 380 €	
1400	2000	D22F1	140	50	07	267 €	xx 429 €	

Zvláštne rozmery (bočná stena je v rovnakej výške ako dvere) ²⁾

250 - 800	do 2000	D22F1	SM1	50	07	280 €	xx 364 €
801 - 1400	do 2000	D22F1	SM2	50	07	365 €	xx 547 €

Zvláštne rozmery SKRÁTENÁ BOČNÁ STENA (bočná stena je nižšia ako dvere) ^{2) 6)}

250 - 800	do 2000	D22F1V	SM1	50	07	290 €	xx 376 €
801 - 1400	do 2000	D22F1V	SM2	50	07	384 €	xx 568 €

D22F3 | DOPLNKOVÁ BOČNÁ STENA V 90° ⁵⁾ - VIAC INFORMÁCIÍ NA STR. 162-163

6mm bezpečnostné sklo

PRÍPLATKY IBA PRE BOČNÚ STENU

Skosenie / Výrez	Z.AUS.001 (vychádza sa z ceny za zvláštne rozmery)	Cena za ks	88 €
------------------	--	------------	------

PRÍSLUŠENSTVO

Rozširovací profil 25 mm pre dvere D22K a D22S3	AD222.50.2000 (aluchróm, výška 2000 mm)	59 €
	AD222.50.SM1 (aluchróm, výška do 2000 mm)	68 €
Fixný diel k rohovej vzpere pre uchytenie na sklo	D22FPG.10 (chróm)	14 €
Rohová vzpera múr - sklo	D22EV1.10.500 (chróm, dĺžka 500 mm, možno skrátiť)	56 €
Rohová vzpera sklo - sklo	D22EV2.10.500 (chróm, dĺžka 500 mm, možno skrátiť)	56 €

PRESTAVITELNÉ ŠÍRKY

Stavebná pripravenosť niky po obložení

Inštalčný rozmer vaničky - od zvislého obkladu po vonkajšiu hranu vaničky

Stavebná pripravenosť dlažby pre zástenu štandardných rozmerov

Štandardné rozmery	1		2		Montáž na dlažbu (stred skla)	
	Šírka	Dvere v nike (-40 mm; +20 mm)	Dvere (+ bočná stena v 90°) (-20 mm; +10 mm)	Bočná stena v 90° (-20 mm; +5 mm)	Dvere (+ bočná stena v 90°) (-10 mm; +20 mm)	Bočná stena v 90° (-10 mm; +15 mm)
700	-	-	-	680-705	-	668
800	760-820	780-810	780-805	774	768	
900	860-920	880-910	880-905	874	868	
1000	960-1020	980-1010	980-1005	974	968	
1200	1160-1220	1180-1210	1180-1205	1174	1168	
1400	-	-	1380-1405	-	1368	
Zvláštne rozmery	(-20 mm; +40 mm)	(-10 mm; +20 mm)	(-10 mm; +15 mm)	(-10 mm; +20 mm)	(-10 mm; +15 mm)	
napr.: 865	845-905	855-885	855-880	865	865	

POZNÁMKY

- 1) - V PRÍPADE MONTÁŽE NA DLAŽBU JE NUTNÉ VZIAŤ DO ÚVAHY ROZDIEL MEDZI NOMINÁLNOU A FYZICKOU ŠÍRKOU. POZRI TECHNICKÉ INFORMÁCIE NA KONCI TEJTO KAPITOLY.
- 2) - DO OBJEDNÁVKY JE NUTNÉ UVIESŤ, ČI BUDE MONTÁŽ NA VANIČKU ALEBO NA DLAŽBU (ŠÍRKA NA STRED SKLA). POZRI TECH. INFORMÁCIE NA KONCI TEJTO KAPITOLY.
- 3) - SKUTOČNÝ ROZMER (NA STRED SKLA) DVERÍ S BOČNOU STENOU JE O 26 MM MENŠÍ AKO ŠÍRKA V OBJEDNÁVACOM KÓDE / S TOLERANCIOU -10 AŽ +20 MM).
- 4) - JE MOŽNÉ KOMBINOVAŤ S DOPLNKOVOU BOČNOU STENOU V 90° D22F3 PRE U-MONTÁŽ (POZRI STRANY 162-163).
- 5) - JE MOŽNÉ KOMBINOVAŤ S BOČNOU STENOU D22F1 PRE U-MONTÁŽ (POZRI STRANY 160-161).
- 6) - DÔLEŽITÉ UPOZORNENIE: SKRÁTENÁ BOČNÁ STENA VŽDY DOSADÁ NA VAŇU / SOKEL.

1 Technické informácie na stranách 154-155.

Rozmery v mm. Ceny v EUR bez DPH. Zvláštne vyhotovenie nie je možné vrátiť.

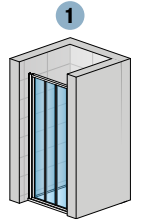

D22S3

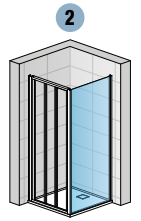
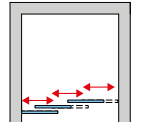

D22S3 + D22F1

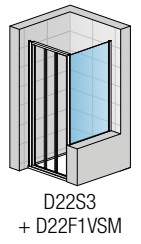

D22S3 + D22F1VSM

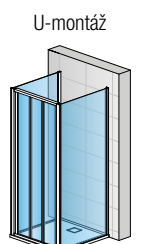

U-montáž
2x D22F1 + D22S3

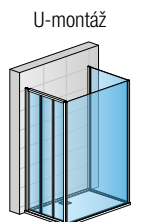

U-montáž
D22S3 + D22F3 + D22F1

DIVERA

SAFETY
GLASS
6 mm

3

Standard
2000 mm

Maximum
1200 mm

max.
1400 mm

AQUA
PERLE



↑
Vysvetlivky
k piktogramom
nájdete
na vnútornej
zadnej strane
obálky.



D22SE2B | aluchróm, číre sklo



OBJEDNÁVACÍ KÓD NÁJDETE V ŠEDÝCH POLIACH:

D22SE2B 070 50 07 = DIVERA rohový vstup s dvojdielnymi posuvnými dverami, šírka 700 mm, výška 2000 mm, aluchróm, číre sklo

DOSTUPNÉ
DO 2 TÝŽŇOV

D22SE2B | ROHOVÝ VSTUP S DVOJDIELNYMI POSUVNÝMI DVERAMI

6mm bezpečnostné sklo | magnetické tesnenie | 15mm prahová lišta | dodávka v 1 balení

Štandardné rozmery - CENA ZA KOMPLET ^{1) 3)}

				Typ	Šírka	Farba	Sklo			
Šírka	Šírka vstupu	Šírka pev. dielu	Výška	Kód	Rozmer	50=aluchróm	07=číre sklo	87=Screen	88=biele linky	
700	348	322	2000	D22SE2B	070	50	07	500 €	xx	748 €
800	418	372	2000	D22SE2B	080	50	07	525 €	xx	809 €
900	489	422	2000	D22SE2B	090	50	07	550 €	xx	859 €
1000	560	472	2000	D22SE2B	100	50	07	575 €	xx	911 €

Zvláštne rozmery - CENA ZA KOMPLET ^{2) 4)}

600-900	podľa šírky dverí	do 2000	D22SE2B	SM1	50	07	781 €	xx	1 038 €
901-1200	podľa šírky dverí	do 2000	D22SE2B	SM2	50	07	884 €	xx	1 176 €

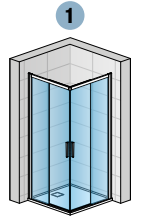

D22SE2B

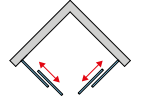

D22F1 | BOČNÁ STENA V 90°

6mm bezpečnostné sklo | dodávka v 1 balení

Štandardné rozmery ^{1) 3)}

		Typ	Šírka	Farba	Sklo			
Šírka	Výška	Kód	Rozmer	50=aluchróm	07=číre sklo	87=Screen	88=biele linky	
700	2000	D22F1	070	50	07	207 €	xx	250 €
800	2000	D22F1	080	50	07	215 €	xx	278 €
900	2000	D22F1	090	50	07	224 €	xx	303 €
1000	2000	D22F1	100	50	07	239 €	xx	327 €
1200	2000	D22F1	120	50	07	254 €	xx	380 €
1400	2000	D22F1	140	50	07	267 €	xx	429 €

Zvláštne rozmery (bočná stena je v rovnakej výške ako dvere) ²⁾

250 - 800	do 2000	D22F1	SM1	50	07	280 €	xx	364 €
801 - 1400	do 2000	D22F1	SM2	50	07	365 €	xx	547 €

Zvláštne rozmery SKRÁTENÁ BOČNÁ STENA (bočná stena je nižšia ako dvere) ^{2) 5)}

250 - 800	do 2000	D22F1V	SM1	50	07	290 €	xx	376 €
801 - 1400	do 2000	D22F1V	SM2	50	07	384 €	xx	568 €

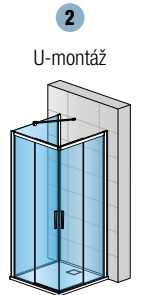

U-montáž

D22F1 + D22SE2B
+D22EV1.10.500

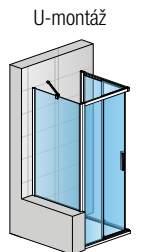

U-montáž

D22F1VSM
+ D22SE2B
+D22EV1.10.500

PRÍPLATKY IBA PRE BOČNÚ STENU

Skosenie / Výrez	Z.AUS.001 (vychádza sa z ceny za zvláštne rozmery)	Cena za ks	88 €
------------------	--	------------	------

PRÍSLUŠENSTVO

Rozširovací profil 25 mm pre dvere (okrem D22K a D22S3) a bočné steny	AD221.50.2000	(aluchróm, výška 2000 mm)	28 €
Fixný diel k rohovej vzpera pre uchytenie na sklo	AD221.50.SM1	(aluchróm, výška do 2000 mm)	40 €
Fixný diel k rohovej vzpera pre uchytenie na sklo	D22FPG.10	(chróm)	14 €
Rohová vzpera múr - sklo	D22EV1.10.500	(chróm, dĺžka 500 mm, možno skrátiť)	56 €
Rohová vzpera sklo - sklo	D22EV2.10.500	(chróm, dĺžka 500 mm, možno skrátiť)	56 €

PRESTAVITELNÉ ŠÍRKY

Inštalčný rozmer vaničky
- od zvislého obkladu po vonkajšiu hranu vaničky

Stavebná pripravenosť dlažby
pre zástenu štandardných rozmerov

Štandardné rozmery	1	2	Montáž na dlažbu (stred skla)	
Šírka	Rohový vstup (-20 mm; +10 mm)	Rohový vstup (+ bočná stena v 90°) (-20 mm; +10 mm)	Bočná stena v 90° (-20 mm; +5 mm)	Rohový vstup (-10 mm; +20 mm)
700	680-710	680-710	680-705	668
800	780-810	780-810	780-805	768
900	880-910	880-910	880-905	868
1000	980-1010	980-1010	980-1005	968
1200	-	-	1180-1205	-
1400	-	-	1380-1405	-
Zvláštne rozmery	(-10 mm; +20 mm)	(-10 mm; +20 mm)	(-10 mm; +15 mm)	(-10 mm; +20 mm)
napr.: 865	855-885	855-885	855-880	865

POZNÁMKY

- 1) - V PRÍPADE MONTÁŽE NA DLAŽBU JE NUTNÉ VZIAŤ DO ÚVAHY ROZDIEL MEDZI NOMINÁLNOU A FYZICKOU ŠÍRKOU. POZRI TECHNICKÉ INFORMÁCIE NA KONCI TEJTO KAPITOLY.
- 2) - DO OBJEDNÁVKY JE NUTNÉ UVIESŤ, ČI BUDE MONTÁŽ NA VANIČKU ALEBO NA DLAŽBU (ŠÍRKA NA STRED SKLA). POZRI TECH. INFORMÁCIE NA KONCI TEJTO KAPITOLY.
- 3) - SKUTOČNÝ ROZMER (NA STRED SKLA) DVERÍ S BOČNOU STENOU JE O 32 MM MENŠÍ AKO ŠÍRKA V OBJEDNÁVACOM KÓDE / S TOLERANCIOU -10 AŽ +20 MM). POZRI TECH. INFORMÁCIE NA KONCI TEJTO KAPITOLY.
- 4) - V PRÍPADE OBJEDNÁVKY ZVLÁŠTNÝCH ROZMEROV JE NEZBYTNÉ ŠPECIFIKOVAŤ ŠÍRKU PRAVÉ A ĽAVÉ STRANY.
- 5) - DÔLEŽITÉ UPOZORNENIE: SKRÁTENÁ BOČNÁ STENA VŽDY DOSADÁ NA VAŇU / SOKEL.

DIVERA

SAFETY
GLASS
6 mm

2

Standard
2000 mm

Maximum
1200 mm

max.
1400 mm

550mm

AQUA
PERLE



D22SRB | aluchróm, číre sklo

↑
Vysvetlivky
k piktogramom
nájdete
na vnútornej
zadnej strane
obálky.



OBJEDNÁVACÍ KÓD NÁJDETE V ŠEDÝCH POLIACH:

D22SRB 55 080 50 07 = DIVERA štvrtkruh s dvojdielnymi posuvnými dverami, rádius 550 mm, šírka 800 mm, výška 2000 mm, aluchróm, číre sklo

DOSTUPNÉ
DO 2 TÝŽŇOV

D22SRB | ŠTVRŤKRUH S DVOJDIELNYMI POSUVNÝMI DVERAMI

6mm bezpečnostné sklo | magnetické tesnenie | 15mm prahová lišta | rádius 550 mm | dodávka v 1 balení

Štandardné rozmery ^{1) 3)}

				Typ	Rádius	Šírka	Farba	Sklo			
Šírka	Šírka vstupu	Šírka pev. dielu B	Výška	Kód	55=550 mm	Rozmer	50=aluchróm	07=číre sklo	87=Screen		
800	416	248	2000	D22SRB	55	080	50	07	555 €	87	827 €
900	551	348	2000	D22SRB	55	090	50	07	581 €	87	853 €
1000	551	477	2000	D22SRB	55	100	50	07	601 €	87	878 €

Zvláštne rozmery ^{2) 4)}

750-900	podľa šírky dverí	2000	D22SRB	55	SM1	50	07	919 €	87	1 222 €
901-1200	podľa šírky dverí	2000	D22SRB	55	SM2	50	07	1 031 €	87	1 371 €

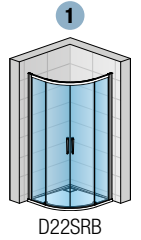

D22SRB

D22F1 | BOČNÁ STENA

6mm bezpečnostné sklo | dodávka v 1 balení

Štandardné rozmery ^{1) 3)}

		Typ	Šírka	Farba	Sklo			
Šírka	Výška	Kód	Rozmer	50=aluchróm	07=číre sklo	87=Screen 88=biele linky		
700	2000	D22F1	070	50	07	207 €	xx	250 €
800	2000	D22F1	080	50	07	215 €	xx	278 €
900	2000	D22F1	090	50	07	224 €	xx	303 €
1000	2000	D22F1	100	50	07	239 €	xx	327 €
1200	2000	D22F1	120	50	07	254 €	xx	380 €
1400	2000	D22F1	140	50	07	267 €	xx	429 €

Zvláštne rozmery (bočná stena je v rovnakej výške ako dvere) ²⁾

250 - 800	do 2000	D22F1	SM1	50	07	280 €	xx	364 €
801 - 1400	do 2000	D22F1	SM2	50	07	365 €	xx	547 €

Zvláštne rozmery SKRÁTENÁ BOČNÁ STENA (bočná stena je nižšia ako dvere) ^{2) 5)}

250 - 800	do 2000	D22F1V	SM1	50	07	290 €	xx	376 €
801 - 1400	do 2000	D22F1V	SM2	50	07	384 €	xx	568 €

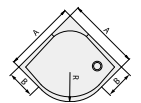
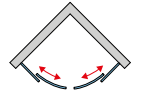

2

U-montáž

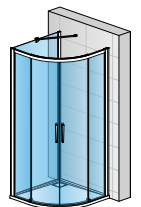

D22F1 + D22SRB
+ D22EV1.10.500

U-montáž

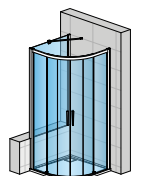

D22F1VSM
+ D22SRB
+ D22EV1.10.500

PRÍPLATKY

Skosenie / Vyrez	Z.AUS.001 (vychádza sa z ceny za zvláštne rozmery)	Cena za ks	88 €
------------------	--	------------	------

PRÍSLUŠENSTVO

Rozširovací profil 25 mm pre dvere (okrem D22K a D22S3) a bočné steny	AD221.50.2000	(aluchróm, výška 2000 mm)	28 €
	AD221.50.SM1	(aluchróm, výška do 2000 mm)	40 €
Fixný diel k rohovej vzpere pre uchytenie na sklo	D22FPG.10	(chróm)	14 €
Rohová vzpera múr - sklo	D22EV1.10.500	(chróm, dĺžka 500 mm, možno skrátiť)	56 €
Rohová vzpera sklo - sklo	D22EV2.10.500	(chróm, dĺžka 500 mm, možno skrátiť)	56 €

PRESTAVITELNÉ ŠÍRKY

Inštalčný rozmer vaničky
- od zvislého obkladu po vonkajšiu hranu vaničky

Stavebná pripravenosť dlažby
pre zástenu štandardných rozmerov

Štandardné rozmery	1	2	Montáž na dlažbu (stred skla)
Šírka	Štvrtkruh (-20 mm; +10 mm)	Štvrtkruh (+ bočná stena v 90°) (-20 mm; +10 mm)	Bočná stena v 90° (-20 mm; +5 mm)
700	-	-	680-705
800	780-810	780-810	780-805
900	880-910	880-910	880-905
1000	980-1010	980-1010	980-1005
1200	-	-	1180-1205
1400	-	-	1380-1405
Zvláštne rozmery	(-10 mm; +20 mm)	(-10 mm; +20 mm)	(-10 mm; +15 mm)
napr.: 865	855-885	855-885	855-880
			865

POZNÁMKY

- 1) - V PRÍPADE MONTÁŽE NA DLAŽBU JE NUTNÉ VZIAŤ DO ÚVAHY ROZDIEL MEDZI NOMINÁLNOU A FYZICKOU ŠÍRKOU. POZRI TECHNICKÉ INFORMÁCIE NA KONCI TEJTO KAPITOLY.
- 2) - DO OBJEDNÁVKY JE NUTNÉ UVIESŤ, ČI BUDE MONTÁŽ NA VANIČKU ALEBO NA DLAŽBU (ŠÍRKA NA STRED SKLA). POZRI TECH. INFORMÁCIE NA KONCI TEJTO KAPITOLY.
- 3) - SKUTOČNÝ ROZMER (NA STRED SKLA) DVERÍ S BOČNOU STENOU JE O 32 MM MENŠÍ AKO ŠÍRKA V OBJEDNÁVACOM KÓDE / S TOLERANCIOU -10 AŽ +20 MM). POZRI TECH. INFORMÁCIE NA KONCI TEJTO KAPITOLY.
- 4) - V PRÍPADE OBJEDNÁVKY ZVLÁŠTNÝCH ROZMEROV JE NEZBYTNÉ ŠPECIFIKOVAŤ ŠÍRKU PRAVÉ A ĽAVÉ STRANY.
- 5) - DÔLEŽITÉ UPOZORNENIE: SKRÁTENÁ BOČNÁ STENA VŽDY DOSADÁ NA VAŇU / SOKEL.

Technické informácie na stranách 154-155.

Rozmery v mm. Ceny v EUR bez DPH. Zvláštne vyhotovenie nie je možné vrátiť.

DVERE S BOČNOU STENOU, ROHOVÝ VSTUP A ŠTVRŤKRUH (POSUVNÉ DVERE) - MONTÁŽ NA VANIČKU

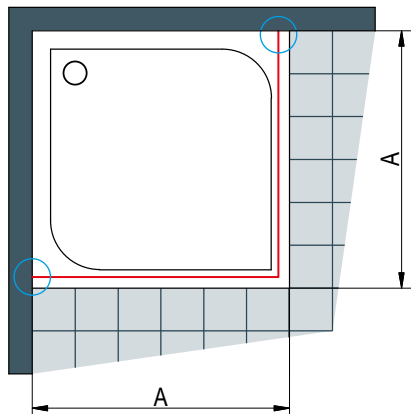

Obr. 1
Dvere, rohový vstup, štvrtkruh

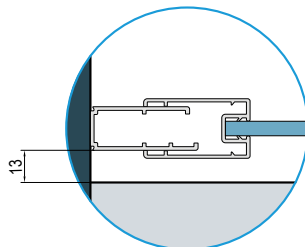

Obr. 2
Bočná stena

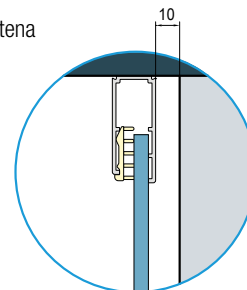

A | Nameraný rozmer od steny k vonkajšiemu okraju vaničky

Pri montáži na vaničku je odsadenie 13 mm (obr. 1) a 10 mm (obr. 2) pre všetky modely Divera s posuvnými dverami.

POSUVNÉ DVERE S BOČNOU STENOU, ROHOVÝ VSTUP - MONTÁŽ NA DLAŽBU

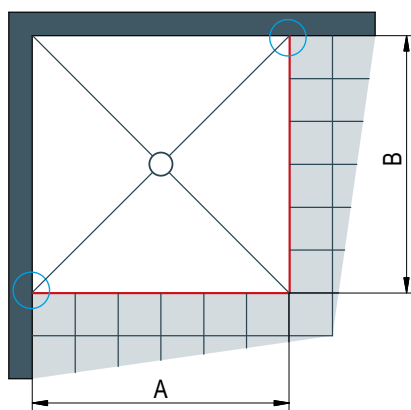

A, B | zmerany rozmer od steny k osi skla pro dveře alebo bočnú stenu

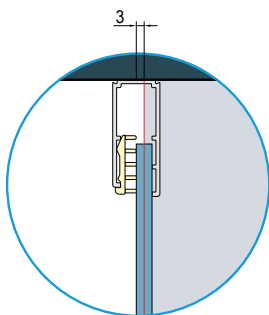
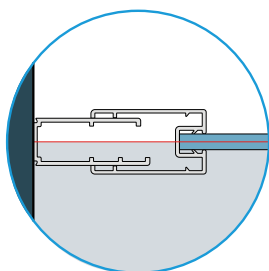

Stavebná pripravenosť dlažby pre posuvné dvere štandardných rozmerov

Štandardná šírka	Šírka A = stred skla
700	674
800	774
900	874
1000	974
1200	1174
1400	1374

Všetky dvere štandardných rozmerov sú vybavené vyrovnávacím profilom (prestavitelnosť -10 až +20 mm).

Stavebná pripravenosť dlažby pre bočnú stenu štandardných rozmerov

Štandardná šírka	Šírka B = stred skla
700	668
800	768
900	868
1000	968
1200	1168
1400	1368

Všetky bočné steny štandardných rozmerov sú vybavené vyrovnávacím profilom (prestavitelnosť -10 až +15 mm)

ROHOVÝ VSTUP (POSUVNÉ DVERE) - MONTÁŽ NA DLAŽBU

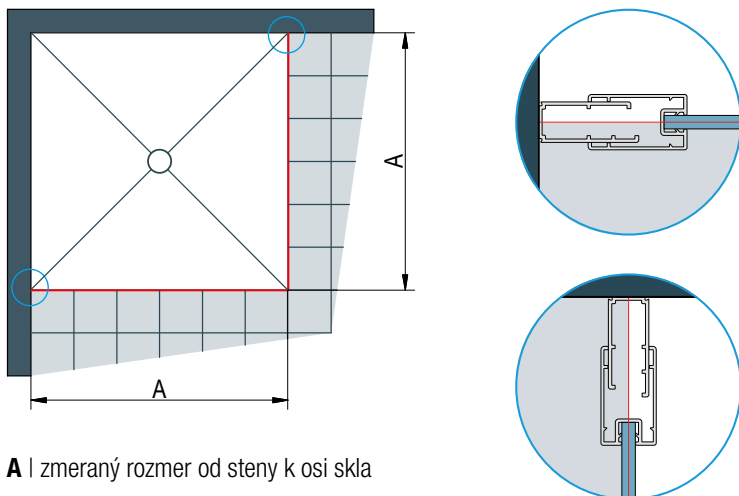

A | zmeraný rozmer od steny k osi skla

Stavebná pripravenosť dlažby pre rohový vstup štandardných rozmerov

Štandardná šírka	Šírka A = stred skla
700	668 x 668
800	768 x 768
900	868 x 868
1000	968 x 968

Všetky rohové vstupy štandardných rozmerov sú vybavené vyrovnávacím profilom (prestavitelnosť -10 až +20 mm).

ŠTVRŤKRUH (POSUVNÉ DVERE) - MONTÁŽ NA DLAŽBU

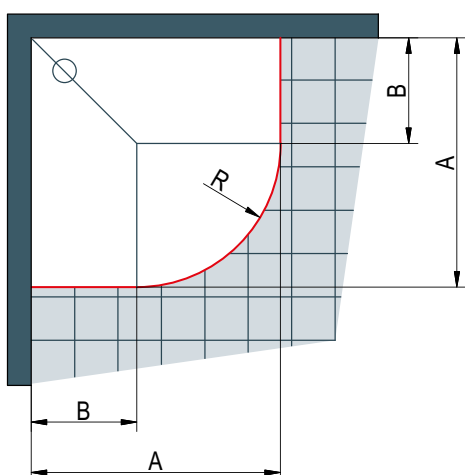

A | zmeraný rozmer od steny k osi skla

Stavebná pripravenosť dlažby pre štvrtkruh štandardných rozmerov

Štvrtkruh s rádiusom 550 mm

Štandardná šírka	Šírka A = stred skla	Rozmer B pre rádius 550
800	768 x 768	240
900	868 x 868	340
1000	968 x 968	440

R528: Rádius na stred skla štvrtkruhu s nominálnym rádiusom 550

Všetky štvrtkruhy štandardných rozmerov sú vybavené vyrovnávacím profilom (prestavitelnosť -10 až +20 mm).

MONTÁŽ NA STENU

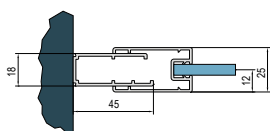

PROFIL POSUVNÝCH DVERÍ

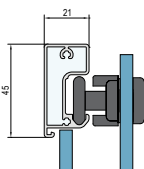

MONTÁŽ NA STENU BOČNÁ STENA D22F1

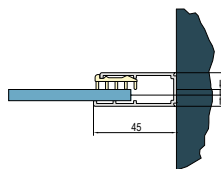

PRINCÍP MONTÁŽE S D22F1

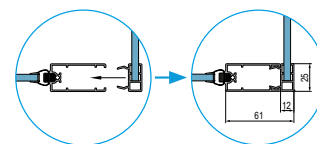

MONTÁŽ NA STENU PRE D22K A D22S3

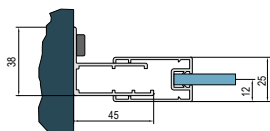

BOČNÁ STENA D22F1 MONTÁŽ NA STENU D22K A D22S3

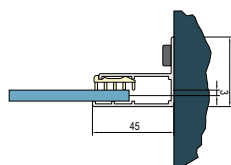

PRAHOVÁ LIŠTA

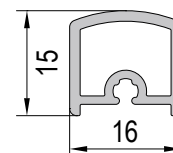

Modulárny systém a vysoká funkčnosť radu Divera Vám pri plánovaní kúpeľne ponúknu vysokú flexibilitu.

Bočné stenu v 90° D22F1 je možné kombinovať so všetkými dverami. Pre spojenie dvoch bočných stien bola vyvinutá dodatočná bočná stena D22F3, čo je ideálne riešenie pre U-montáž alebo Walk-in variantu (pevná stena samostatná v kombinácii s touto bočnou stenou).

Pevnú stenu v rovine D22FF možno tiež skombinovať so všetkými dverami radu Divera pre veľkorysú šírku sprchovej zásteny a komfortné sprchovanie.

Vlastnosti - bočné steny:

- 6mm bezpečnostné sklo
- Štandardná výška 2000 mm
- Antiplaková úprava Aquaperle
- Jednoduchá montáž
- Štandardné i zvláštne rozmery

V ponuke nasledujúce varianty bočných stien:



Bočná stena v 90° D22F1



Doplnková bočná stena v 90° D22F3



Pevná stena v rovine D22FF





DIVERA

Bočné steny

DIVERA

SAFETY
GLASS
6 mm



↑
Vysvetlivky
k piktogramom
nájdete
na vnútornej
zadnej strane
obálky.



D22FF I aluchróm, číre sklo



OBJEDNÁVACÍ KÓD NÁJDETE V ŠEDÝCH POLIACH:

D22FF 020 50 07 = DIVERA pevná stena v rovine, šírka 200 mm, výška 2000 mm, aluchróm, číre sklo

DOSTUPNÉ
DO 2 TÝŽŇOV

D22FF | PEVNÁ STENA V ROVINE

6mm bezpečnostné sklo | dodávka v 1 balení

Štandardné rozmery ¹⁾

Štandardné rozmery ¹⁾		Typ	Šírka	Farba	Sklo		
Šírka	Výška	Kód	Rozmer	50=aluchróm	07=číre sklo	87=Screen	88=biele linky
200	2000	D22FF	020	50	07	107 €	xx 197 €
300	2000	D22FF	030	50	07	114 €	xx 204 €
400	2000	D22FF	040	50	07	126 €	xx 226 €
500	2000	D22FF	050	50	07	144 €	xx 251 €
600	2000	D22FF	060	50	07	167 €	xx 277 €

Zvláštne rozmery (bočná stena je v rovnakej výške ako dvere)

200 - 600	do 2000	D22FF	SM1	50	07	286 €	xx 497 €
601 - 900	do 2000	D22FF	SM2	50	07	338 €	xx 567 €

Zvláštne rozmery SKRÁTENÁ BOČNÁ STENA (bočná stena je nižšia ako dvere) ²⁾

200 - 600	do 2000	D22FFV	SM1	50	07	371 €	xx 625 €
601 - 900	do 2000	D22FFV	SM2	50	07	420 €	xx 693 €

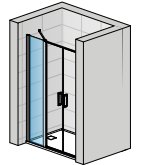

D22FF + D22T2

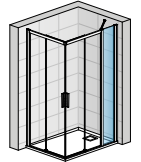

D22SE2B + D22FF

DIVERA

PRÍKLADY SPRCHOVÝCH ZÁSTEN S VEĽKORYSÍMI ŠÍRKAMI



D22FF + D22T1 + D22FF



D22FF + D22T2 + D22FF



D22SE2B + D22FF

PRÍPLATKY PRE BOČNÚ STENU

Skosenie / Výrez	Z.AUS.001 (vychádza sa z ceny za zvláštne rozmery)	Cena za ks	88 €
------------------	--	------------	------

PRÍSLUŠENSTVO

Rozširovací profil 25 mm pre dvere	AD221.50.2000	(aluchróm, výška 2000 mm)	28 €
(okrem D22K a D22S3) a bočné steny	AD221.50.SM1	(aluchróm, výška do 2000 mm)	40 €
Fixný diel k rohovej vzpere pre uchytienie na sklo	D22FPG.10	(chróm)	14 €

POZNÁMKY

- 1) - V PRÍPADE MONTÁŽE NA DLAŽBU JE NUTNÉ VZIAŤ DO ÚVAHY ROZDIEL MEDZI NOMINÁLNOU A FYZICKOU ŠÍRKOU. POZRI TECHNICKÉ INFORMÁCIE NA STR. 134-135, 154-155.
- 2) - DÔLEŽITÉ UPOZORNENIE: SKRÁTENÁ BOČNÁ STENA VŽDY DOSADÁ NA VAŇU / SOKEL.

DIVERA

SAFETY
GLASS
6 mm



Standard
2000 mm

max.
1400 mm

AQUA
PERLE



↑
Vysvetlivky
k piktogramom
nájdete
na vnútornej
zadnej strane
obálky.



D22F1 | aluchróm, číre sklo

**OBJEDNÁVACÍ KÓD NÁJDETE V ŠEDÝCH POLIACH:**

D22F1 070 50 07 = DIVERA bočná stena v 90°, šírka 700 mm, výška 2000 mm, aluchróm, číre sklo

D22F1 | BOČNÁ STENA V 90° 2)

6mm bezpečnostné sklo | dodávka v 1 balení

DOSTUPNÉ
DO 2 TÝŽŔŔNOV**Štandardné rozmery 1)**

Štandardné rozmery 1)		Typ	Šírka	Farba	Sklo		
Šírka	Výška	Kód	Rozmer	50=aluchróm	07=číre sklo	87=Screen	88=biele linky
700	2000	D22F1	070	50	07	207 € xx	250 €
800	2000	D22F1	080	50	07	215 € xx	278 €
900	2000	D22F1	090	50	07	224 € xx	303 €
1000	2000	D22F1	100	50	07	239 € xx	327 €
1200	2000	D22F1	120	50	07	254 € xx	380 €
1400	2000	D22F1	140	50	07	267 € xx	429 €

Zvláštne rozmery (bočná stena je v rovnakej výške ako dvre)

250 - 800	do 2000	D22F1	SM1	50	07	280 € xx	364 €
801 - 1400	do 2000	D22F1	SM2	50	07	365 € xx	547 €

Zvláštne rozmery SKRÁTENÁ BOČNÁ STENA (bočná stena je nižšia ako dvre) 3)

250 - 800	do 2000	D22F1V	SM1	50	07	290 € xx	376 €
801 - 1400	do 2000	D22F1V	SM2	50	07	384 € xx	568 €

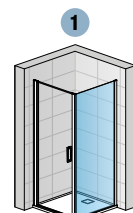

D22T1 + D22F1

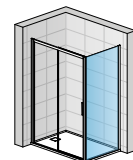

D22S2B + D22F1

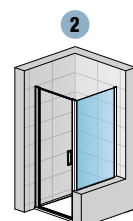

D22T1 + D22F1VSM

PRÍPLATKY PRE BOČNÚ STENU

Skosenie / Výrez	Z.AUS.001 (vychádza sa z ceny za zvláštne rozmery)	Cena za ks	88 €
------------------	--	------------	------

PRÍSLUŠENSTVO

Rozširovací profil 25 mm pre dvre (okrem D22K a D22S3) a bočné steny	AD221.50.2000	(aluchróm, výška 2000 mm)	28 €
	AD221.50.SM1	(aluchróm, výška do 2000 mm)	40 €
Fixný diel k rohovej vzpere pre uchytienie na sklo	D22FPG.10	(chróm)	14 €
Rohová vzpera múr - sklo	D22EV1.10.500	(chróm, dĺžka 500 mm, možno skrátiť)	56 €
Rohová vzpera sklo - sklo	D22EV2.10.500	(chróm, dĺžka 500 mm, možno skrátiť)	56 €

PRESTAVITELNÉ ŠÍRKY

Štandardné rozmery	Inštalačný rozmer vaničky - od zvislého obkladu po vonkajšiu hranu vaničky	Stavebná pripravenosť dlažby pre zástenu štandardných rozmerov
	1	Montáž na dlažbu (stred skla)
Šírka	Bočná stena v 90° (-20 mm; +5 mm)	Skrátená bočná stena (-10 mm; +15 mm)
700	680-705	-
800	780-805	-
900	880-905	-
1000	980-1005	-
1200	1180-1205	-
1400	1380-1405	-
Zvláštne rozmery	(-10 mm; +15 mm)	(-10 mm; +15 mm)
napr.: 865	855-885	865

POZNÁMKY

1) - V PRÍPADE MONTÁŽE NA DLAŽBU JE NUTNÉ VZIAŤ DO ÚVAHY ROZDIEL MEDZI NOMINÁLNOU A FYZICKOU ŠÍRKOU. POZRI TECHNICKÉ INFORMÁCIE NA STR. 134-135, 154-155.

2) - MOŽNÉ KOMBINOVAŤ S PRÍDAVNOU BOČNOU STENOU V 90° D22F3 (POZRI STRANY 162-163).

3) - DÔLEŽITÉ UPOZORNENIE: SKRÁTENÁ BOČNÁ STENA VŽDY DOSADÁ NA VAŇU / SOKEL.

DIVERA

SAFETY
GLASS
6 mm

3

Standard
2000 mm

max.
1400 mm

AQUA
PERLE



↑
Vysvetlivky
k piktogramom
nájdete
na vnútornej
zadnej strane
obálky.



D22F1 + D22F3 + D22BTK1 | aluchróm, číre sklo



OBJEDNÁVACÍ KÓD NÁJDETE V ŠEDÝCH POLIACH:

D22F3 070 50 07 = DIVERA doplnková bočná stena v 90°, šírka 700 mm, výška 2000 mm, aluchróm, číre sklo

DOSTUPNÉ
DO 2 TÝŽŇOV

D22F3 | DOPLNKOVÁ BOČNÁ STENA V 90° 2)

6mm bezpečnostné sklo | dodávka v 1 balení

Štandardné rozmery 1)

Štandardné rozmery 1)		Typ	Šírka	Farba	Sklo		
Šírka	Výška	Kód	Rozmer	50=aluchróm	07=číre sklo	87=Screen	88=biele linky
700	2000	D22F3	070	50	07	207 €	xx 254 €
800	2000	D22F3	080	50	07	215 €	xx 286 €
900	2000	D22F3	090	50	07	224 €	xx 315 €
1000	2000	D22F3	100	50	07	239 €	xx 340 €
1200	2000	D22F3	120	50	07	254 €	xx 397 €
1400	2000	D22F3	140	50	07	278 €	xx 450 €

Zvláštne rozmery (bočná stena je v rovnakej výške ako dvere)

250 - 800	do 2000	D22F3	SM1	50	07	280 €	xx 499 €
801 - 1400	do 2000	D22F3	SM2	50	07	365 €	xx 544 €

Zvláštne rozmery SKRÁTENÁ BOČNÁ STENA (bočná stena je nižšia ako dvere) 3)

250 - 800	do 2000	D22F3V	SM1	50	07	290 €	xx 489 €
801 - 1400	do 2000	D22F3V	SM2	50	07	387 €	xx 626 €

PRÍKLADY INŠTALÁCIÍ



D22WI2 + D22F3VSM



D22T2 + D22F1 + D22F3

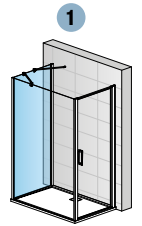

D22T1 + D22F1
+ D22F3
+ D22EV1.10.500
+ D22EV2.10.500

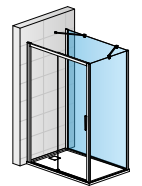

D22S2B +
D22F1 + D22F3
+ D22EV1.10.500
+ D22EV2.10.500

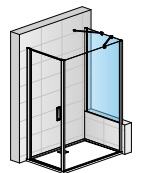

D22T1 + D22F1
+ D22F3VSM
+ D22EV1.10.500
+ D22EV2.10.500

PRÍPLATKY PRE BOČNÚ STENU

Skosenie / Výrez	Z.AUS.001 (vychádza sa z ceny za zvláštne rozmery)	Cena za ks	88 €
------------------	--	------------	------

PRÍSLUŠENSTVO

Rozširovací profil 25 mm pre dvere (okrem D22K a D22S3) a bočné steny	AD221.50.2000	(aluchróm, výška 2000 mm)	28 €
	AD221.50.SM1	(aluchróm, výška do 2000 mm)	40 €
Fixný diel k rohovej vzpere pre uchytenie na sklo	D22FPG.10	(chróm)	14 €
Rohová vzpera múr - sklo	D22EV1.10.500	(chróm, dĺžka 500 mm, možno skrátiť)	56 €
Rohová vzpera sklo - sklo	D22EV2.10.500	(chróm, dĺžka 500 mm, možno skrátiť)	56 €

PRESTAVITELNÉ ŠÍRKY

Štandardné rozmery	Inštalovaný rozmer vaničky - od zvislého obkladu po vonkajšiu hranu vaničky	Stavebná pripravenosť dlažby pre zástenu štandardných rozmerov
	1	Montáž na dlažbu (stred skla)
Šírka	Bočná stena v 90° (-20 mm; +5 mm)	Skrátená bočná stena (-10 mm; +15 mm)
700	680-705	-
800	780-805	-
900	880-905	-
1000	980-1005	-
1200	1180-1205	-
1400	1380-1405	-
Zvláštne rozmery	(-10 mm; +15 mm)	(-10 mm; +15 mm)
napr.: 865	855-880	865

POZNÁMKY

- 1) - V PRÍPADE MONTÁŽE NA DLAŽBU JE NUTNÉ VZIAŤ DO ÚVAHY ROZDIEL MEDZI NOMINÁLNOU A FYZICKOU ŠÍRKOU. POZRI TECHNICKÉ INFORMÁCIE NA STR. 134-135, 154-155.
- 2) - MOŽNÉ KOMBINOVAŤ SO ŠTANDARDNOU BOČNOU STENOU V 90° D22F1 (POZRI STRANY 160-161).
- 3) - DÔLEŽITÉ UPOZORNENIE: SKRÁTENÁ BOČNÁ STENA VŽDY DOSADÍ NA VAŇU / SOKEL.

Escura je moderná, inšpirujúca a dynamická séria sprchových zásten, ktorá sa vyznačuje osobitým dizajnom. Dvere a pevné steny sú vyrobené z 6mm a 8mm bezpečnostného skla a majú moderný dizajn madiel a pántov.

Pánty sú na vnútornej strane skla zapustené, čo značne uľahčuje čistenie. Jednoduchéj údržbe tiež napomáha antiplaková úprava skla Aquaperle, ktorá sa štandardne dodáva na všetkých sklách. Zdvihový mechanizmus u pántov uľahčuje otváranie a zabraňuje predčasnému opotrebovaniu tesnenia na dverách.

Vlastnosti:

- 6 a 8mm bezpečnostné sklo
- Štandardná výška 2000 mm
- Antiplaková úprava Aquaperle
- Na vnútornej strane zapustené chrómované pánty so zdvihovým mechanizmom
- Dvere s otváraním iba von
- Jednoduché čistenie
- Maximálna stabilita a jednoduchá montáž
- Štandardné rozmery a možnosť atypických šírok
- Štandardná dodávka aluchrómová prahová lišta

V ponuke nasledujúce varianty dverí a bočných stien:



Moderné kvalitné pánty s praktickým zdvihovým mechanizmom.



Výrazný, mierne zakrivený tvar madla vyzdvihuje moderný a elegantný dizajn.



Elegantné rohové vzpery harmonicky podčiarkujú celkové riešenie a zaručujú optimálnu stabilitu.



ESCURA

Atraktívny dizajn a jasný štýl

ESCURA

SAFETY
GLASS
6 mm



Standard
2000 mm

Maximum
1000 mm

max.
1200 mm

AQUA
PERLE



↑
Vysvetlivky
k piktogramom
nájdete
na vnútornej
zadnej strane
obálky.



ES1CG + V.ESC.50 | aluchróm, číre sklo



ES1CG + EST1 | aluchróm, číre sklo



OBJEDNÁVACÍ KÓD NÁJDETE V ŠEDÝCH POLIACH:

ES1C G 075 50 07 = ESCURA jednokřídlové dveře, pánty vľavo, šírka 750 mm, výška 2000 mm, aluchróm, číre sklo

ES1C | JEDNOKRÍDLOVÉ DVERE

6mm bezpečnostné sklo | integrované pánty so zdvihovým mechanizmom | otváranie von | magnetické tesnenie | aluchrómová 5mm prahová lišta

PRODUKTY SKLADOM

Štandardné rozmery ¹⁾

Štandardné rozmery ¹⁾			Typ	Pánty	Šírka	Farba	Sklo	
Šírka celková	Šírka vstupu	Výška	Kód	G=vľavo D=vpravo	Rozmer	50=aluchróm	07=číre	
700	595	2000	ES1C	x	070	50	07	611 €
750	645	2000	ES1C	x	075	50	07	624 €
800	695	2000	ES1C	x	080	50	07	637 €
900	795	2000	ES1C	x	090	50	07	650 €
1000	895	2000	ES1C	x	100	50	07	663 €

Zvláštne rozmery ^{1) 2)}

700-1000	podľa šírky dverí	2000	ES1C	x	SM1	50	07	689 €
----------	-------------------	------	------	---	-----	----	----	-------

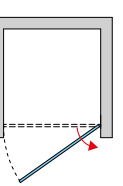
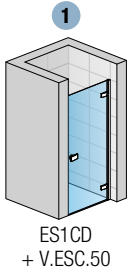

ES1CD + V.ESC.50

ESCURA

INŠTALAČNÝ SET PRE MONTÁŽ DVERÍ DO NIKY ⁴⁾

(nutné objednať iba pre montáž do niky)

Typ		Farba	
Výška dverí (mm)	Kód	50=aluchróm	
2000	V.ESC.	50	68 €



EST1 | BOČNÁ STENA V 90°

6mm bezpečnostné sklo | vodorovná vzpera 1250 mm

Štandardné rozmery ^{1) 3)}

Štandardné rozmery ^{1) 3)}		Typ	Šírka	Farba	Sklo	
Šírka	Výška	Kód	Rozmer	50=aluchróm	07=číre	
700	2000	EST1	0700	50	07	404 €
750	2000	EST1	0750	50	07	410 €
800	2000	EST1	0800	50	07	421 €
900	2000	EST1	0900	50	07	436 €
1000	2000	EST1	1000	50	07	447 €
1200	2000	EST1	1200	50	07	474 €

Zvláštne rozmery ^{1) 2)}

700 - 1200	2000	EST1	SM1	50	07	500 €
------------	------	------	-----	----	----	-------

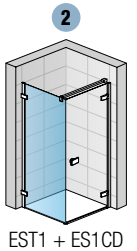

EST1 + ES1CD

PRESTAVITELNÉ ŠÍRKY

Stavebná pripravenosť niky po obložení

Inštalačné rozmery vaničky - od zvislého obkladu po vonkajšiu hranu vaničky

Stavebná pripravenosť dlažby pre zástenu štandardných rozmerov

Štandardné rozmery

Šírka	1			2		Montáž na dlažbu (stred skla)	
	Dvere v nike (-19 mm; +0 mm)	Dvere (+bočná stena v 90°) (-16 mm; +0 mm)	Bočná stena v 90° (-18 mm; +0 mm)	Dvere (+bočná stena v 90°) (-6 mm; +10 mm)	Bočná stena v 90° (-8 mm; +10 mm)		
700	681-700	684-700	682-700	665	665		
750	731-750	734-750	732-750	715	715		
800	781-800	784-800	782-800	765	765		
900	881-900	884-900	882-900	865	865		
1000	981-1000	984-1000	982-1000	965	965		
1200	-	-	1182-1200	-	1165		
Zvláštne rozmery	(-9 mm; +10 mm)	(-6 mm; +10 mm)	(-8 mm; +10 mm)	(-6 mm; +10 mm)	(-8 mm; +10 mm)		
napr.: 865	856-875	859-875	857-875	865	865		

POZNÁMKY

- 1) - V PRÍPADE MONTÁŽE NA DLAŽBU JE NUTNÉ VZIAŤ DO ÚVAHY ROZDIEL MEDZI NOMINÁLNOU A FYZICKOU ŠÍRKOU. POZRI TECH. INFORMÁCIE NA KONCI TEJTO KAPITOLY.
- 2) - DO OBJEDNÁVKY JE NUTNÉ UVIESŤ, ČI BUDE MONTÁŽ NA VANIČKU ALEBO NA DLAŽBU (ŠÍRKA NA STRED SKLA). POZRI TECH. INFORMÁCIE NA KONCI TEJTO KAPITOLY.
- 3) - SKUTOČNÁ ŠÍRKA (NA STRED SKLA) DVERÍ S B. STENOU JE O 35 MM MENŠIA AKO ŠÍRKA V OBJEDNÁVACOM KÓDE (S TOLERANCIOU -6 AŽ +10 MM). POZRI TECH. INFORMÁCIE NA KONCI TEJTO KAPITOLY.
- 4) - ŠÍRKA DVERÍ V NIKU JE VRÁTANE NÁSTENNÉHO PROFILU V.ESC.50.

Technické informácie na stranách 178-179.

Rozmery v mm. Ceny v EUR bez DPH. Zvláštne vyhotovenie nie je možné vrátiť.

ESCURA

SAFETY
GLASS
8 mm/
6 mm



Standard
2000 mm

Maximum
1400 mm

max.
1200 mm

AQUA
PERLE



↑
Vysvetlivky
k piktogramom
nájdete
na vnútornej
zadnej strane
obálky.



ES13G + EST1 | aluchróm, číre sklo



ES13G + V.ESC.50 | aluchróm, číre sklo



OBJEDNÁVACÍ KÓD NÁJDETE V ŠEDÝCH POLIACH:

ES13 G 075 50 07 = ESCURA jednokřídlové dveře s pevnou stenou v rovine, pánty vľavo, šírka 750 mm, výška 2000 mm, aluchróm, číre sklo

ES13 | JEDNOKRÍDLOVÉ DVERE S PEVNOU STENOU V ROVINE

Bezpečnostné sklo - 8 mm (pevný diel), 6 mm (dvere) | integrované pánty so zdvihovým mechanizmom | otváranie von | magnetické tesnenie | aluchrómová 5mm prahová lišta | rohová vzpera

PRODUKTY SKLADOM

Štandardné rozmery ¹⁾

					Typ	Pánty	Šírka	Farba	Sklo	
Šírka	Šírka pevného dielu	Šírka krídla dverí	Šírka vstupu	Výška	Kód	G=vľavo D=vpravo	Rozmer	50=aluchróm	07=číre	
750	257	493	445	2000	ES13	x	075	50	07	689 €
800	257	543	495	2000	ES13	x	080	50	07	704 €
900	357	543	495	2000	ES13	x	090	50	07	716 €
1000	357	643	595	2000	ES13	x	100	50	07	730 €
1200	457	743	695	2000	ES13	x	120	50	07	743 €
1400	657	743	695	2000	ES13	x	140	50	07	782 €

Zvláštne rozmery ^{1) 2) 4)}

750-1400	podľa šírky dverí	2000	ES13	x	SM1	50	07	782 €
----------	-------------------	------	------	---	-----	----	----	-------

INŠTALAČNÝ SET PRE MONTÁŽ DVERÍ DO NIKY ⁵⁾

(nutné objednať iba pre montáž do niky)

		Typ	Farba	
	Výška dverí (mm)	Kód	50=aluchróm	
	2000	V.ESC.	50	68 €

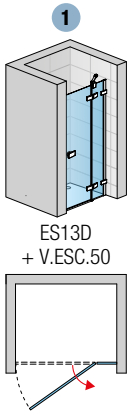

ESCURA

EST1 | BOČNÁ STENA V 90°

6mm bezpečnostné sklo | vodorovná vzpera 1250 mm

Štandardné rozmery ^{1) 3)}

		Typ	Šírka	Farba	Sklo	
Šírka	Výška	Kód	Rozmer	50=aluchróm	07=číre	
700	2000	EST1	0700	50	07	404 €
750	2000	EST1	0750	50	07	410 €
800	2000	EST1	0800	50	07	421 €
900	2000	EST1	0900	50	07	436 €
1000	2000	EST1	1000	50	07	447 €
1200	2000	EST1	1200	50	07	474 €

Zvláštne rozmery ^{1) 2)}

700 - 1200	2000	EST1	SM1	50	07	500 €
------------	------	------	-----	----	----	-------

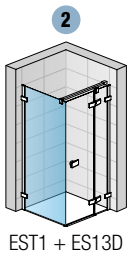

PRESTAVITELNÉ ŠÍRKY

Stavebná pripravenosť niky po obložení

Inštalačné rozmery vaničky - od zvislého oblkladu po vonkajšiu hranu vaničky

Stavebná pripravenosť dlažby pre zástenu štandardných rozmerov

Štandardné rozmery	1			2		Montáž na dlažbu (stred skla)	
	Šírka	Dvere v nike (-21 mm; +0 mm)	Dvere (+bočná stena v 90°) (-18 mm; +0 mm)	Bočná stena v 90° (-18 mm; +0 mm)	Dvere (+bočná stena v 90°) (-8 mm; +10 mm)	Bočná stena v 90° (-8 mm; +10 mm)	
	700	-	-	682-700	-	665	
	750	729-750	732-750	732-750	715	715	
	800	779-800	782-800	782-800	765	765	
	900	879-900	882-900	882-900	865	865	
	1000	979-1000	982-1000	982-1000	965	965	
	1200	1179-1200	1182-1200	1182-1200	1165	1165	
	1400	1379-1400	1382-1400	-	1365	-	
Zvláštne rozmery		(-11 mm; +10 mm)	(-8 mm; +10 mm)	(-8 mm; +10 mm)	(-8 mm; +10 mm)	(-8 mm; +10 mm)	
	napr.: 865	854-875	857-875	857-875	865	865	

POZNÁMKY

- 1) - V PRÍPADE MONTÁŽE NA DLAŽBU JE NUTNÉ VZIAŤ DO ÚVAHY ROZDIEL MEDZI NOMINÁLNOU A FYZICKOU ŠÍRKOU. POZRI TECHNICKÉ INFORMÁCIE NA KONCI TEJTO KAPITOLY.
- 2) - DO OBJEDNÁVKY JE NUTNÉ UVIESŤ, ČI BUDE MONTÁŽ NA VANIČKU ALEBO NA DLAŽBU (ŠÍRKA NA STRED SKLA). POZRI TECH. INFORMÁCIE NA KONCI TEJTO KAPITOLY.
- 3) - SKUTOČNÁ ŠÍRKA (NA STRED SKLA) DVERÍ S BOČNOU STENOU JE O 35 MM MENŠIA AKO ŠÍRKA V OBJEDNÁVACOM KÓDE (S TOLERANCIOU -8 AŽ +10 MM). POZRI TECH. INFORMÁCIE NA KONCI TEJTO KAPITOLY.
- 4) - ES13 VO ZVLÁŠTNOM ROZMERE MÔŽNO OBJEDNAŤ LEN SO ŠTANDARDNOU ŠÍRKOU KRÍDLA DVERÍ (POZRI HORNÁ TABUĽKA).
- 5) - ŠÍRKA DVERÍ V NIKÉ JE VRÁTANE NÁSTENNÉHO PROFILU V.ESC.50.

Technické informácie na stranách 178-179.

Rozmery v mm. Ceny v EUR bez DPH. Zvláštne vyhotovenie nie je možné vrátiť.

ESCURA

SAFETY
GLASS
6 mm



Standard
2000 mm

Maximum
1000 mm

AQUA
PERLE



↑
Vysvetlivky
k piktogramom
nájdete
na vnútornej
zadnej strane
obálky.



ES1CG + ES1CD | aluchróm, číre sklo



OBJEDNÁVACÍ KÓD NÁJDETE V ŠEDÝCH POLIACH:

ES1C G 075 50 07 = ESCURA rohový vstup, ľavý diel, šírka 750 mm, výška 2000 mm, aluchróm, číre sklo

ES1C G+D | ROHOVÝ VSTUP JEDNODIELNY S KRÍDLOVÝMI DVERAMI

6mm bezpečnostné sklo | integrované pánty so zdvihovým mechanizmom | otváranie von | magnetické tesnenie | aluchrómová 5mm prahová lišta

PRODUKTY
SKLADOM

Štandardné rozmery - CENA ZA STRANU ^{1) 3) 4)}

Štandardné rozmery - CENA ZA STRANU ^{1) 3) 4)}			Typ	Diel	Šírka	Farba	Sklo	
Šírka celková	Šírka vstupu	Výška	Kód	G=ľavý D=pravý	Rozmer	50=aluchróm	07=číre	
700	862	2000	ES1C	x	070	50	07	611 €
750	932	2000	ES1C	x	075	50	07	624 €
800	1002	2000	ES1C	x	080	50	07	637 €
900	1144	2000	ES1C	x	090	50	07	650 €
1000	1286	2000	ES1C	x	100	50	07	663 €

Zvláštne rozmery - CENA ZA STRANU ^{1) 2) 4)}

700-1000	podľa šírky dverí	2000	ES1C	x	SM1	50	07	689 €
----------	-------------------	------	------	---	-----	----	----	-------

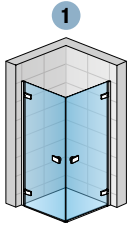

ES1CG + ES1CD

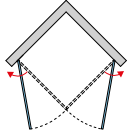

ESCURA

PRESTAVITELNÉ ŠÍRKY

Inštalčné rozmery vaničky
- od zvislého obkladu po vonkajšiu hranu vaničky

Stavebná pripravenosť dlažby
pre zástenu štandardných rozmerov

Štandardné rozmery

Šírka	1	
	Rohový vstup (-16 mm; 0 mm)	Montáž na dlažbu (stred skla) Rohový vstup (-6 mm; +10 mm)
700	684-700	665
750	734-750	715
800	784-800	765
900	884-900	865
1000	984-1000	965

Zvláštne rozmery

	(-6 mm; +10 mm)	(-6 mm; +10 mm)
napr.: 865	859-875	865

POZNÁMKY

- 1) - V PRÍPADE MONTÁŽE NA DLAŽBU JE NUTNÉ VZIAŤ DO ÚVAHY ROZDIEL MEDZI NOMINÁLNOU A FYZICKOU ŠÍRKOU. POZRI TECHNICKÉ INFORMÁCIE NA KONCI TEJTO KAPITOLY.
- 2) - DO OBJEDNÁVKY JE NUTNÉ UVIESŤ, ČI BUDE MONTÁŽ NA VANIČKU ALEBO NA DLAŽBU (ŠÍRKA NA STRED SKLA). POZRI TECH. INFORMÁCIE NA KONCI TEJTO KAPITOLY.
- 3) - SKUTOČNÁ ŠÍRKA (NA STRED SKLA) JE O 35 MM MENŠIA AKO ŠÍRKA V OBJEDNÁVACOM KÓDE (S TOLERANCIOU -6 AŽ +10 MM). POZRI TECH. INFORMÁCIE NA KONCI TEJTO KAPITOLY.
- 4) - ROHOVÝ VSTUP SA SKLADÁ Z ĽAVÉHO A PRAVÉHO DIEĽU.

1 Technické informácie na stranách 178-179.

Rozmery v mm. Ceny v EUR bez DPH. Zvláštne vyhotovenie nie je možné vrátiť.

ESCURA

**SAFETY
GLASS**
8 mm/
6 mm



Standard
2000 mm

Maximum
1400 mm

**AQUA
PERLE**



↑
Vysvetlivky
k piktogramom
nájdete
na vnútornej
zadnej strane
obálky.



ES13G + ES13D I aluchróm, číre sklo



OBJEDNÁVACÍ KÓD NÁJDETE V ŠEDÝCH POLIACH:

ES13 G 075 50 07 = ESCURA dvojdielny rohový vstup, ľavý diel, výška 2000 mm, šírka 750 mm, aluchróm, číre sklo

ES13 G+D | ROHOVÝ VSTUP S DVOJDIELNYMI KRÍDLOVÝMI DVERAMI

Bezpečnostné sklo - 8 mm (pevný diel), 6 mm (dvere) | integrované pánty so zdvihovým mechanizmom | otváranie von | magnetické tesnenie | aluchrómová 5mm prahová lišta | 2 rohové vzpery

PRODUKTY
SKLADOM

Štandardné rozmery - CENA ZA STRANU ^{1) 3)}

					Typ	Diel	Šírka	Farba	Sklo	
Šírka celková	Šírka pevných stien	Šírka dverí	Šírka vstupu	Výška	Kód	G=ľavý D=pravý	Rozmer	50=aluchróm	07=číre	
750	257	493	650	2000	ES13	x	075	50	07	689 €
800	257	543	720	2000	ES13	x	080	50	07	704 €
900	357	543	720	2000	ES13	x	090	50	07	716 €
1000	357	643	860	2000	ES13	x	100	50	07	730 €
1200	457	743	1005	2000	ES13	x	120	50	07	743 €

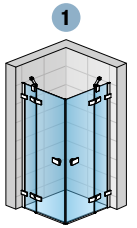

ES13G + ES13D

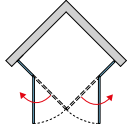

Zvláštne rozmery - CENA ZA STRANU ^{1) 2) 4) 5)}

750-1400	podľa šírky dverí	2000	ES13	x	SM1	50	07	782 €
----------	-------------------	------	------	---	-----	----	----	-------

ESCURA

PRESTAVITELNÉ ŠÍRKY

Štandardné rozmery	Inštaláčne rozmery vaničky - od zvislého obkladu po vonkajšiu hranu vaničky	Stavebná pripravenosť dlažby pre zástenu štandardných rozmerov
	1	Montáž na dlažbu (stred skla)
Šírka	Rohový vstup (-18 mm; 0 mm)	Rohový vstup (-8 mm; +10 mm)
750	732-750	715
800	782-800	765
900	882-900	865
1000	982-1000	965
1200	1182-1200	1165
Zvláštne rozmery	(-8 mm; +10 mm)	(-8 mm; +10 mm)
napr.: 965	957 - 975	965

POZNÁMKY

- 1) - V PRÍPADE MONTÁŽE NA DLAŽBU JE NUTNÉ VZIAŤ DO ÚVAHY ROZDIEL MEDZI NOMINÁLNOU A FYZICKOU ŠÍRKOU. POZRI TECHNICKÉ INFORMÁCIE NA KONCI TEJTO KAPITOLY.
- 2) - DO OBJEDNÁVKY JE NUTNÉ UVIESŤ, ČI BUDE MONTÁŽ NA VANIČKU ALEBO NA DLAŽBU (ŠÍRKA NA STRED SKLA). POZRI TECH. INFORMÁCIE NA KONCI TEJTO KAPITOLY.
- 3) - SKUTOČNÁ ŠÍRKA (NA STRED SKLA) JE O 35 MM MENŠIA AKO ŠÍRKA V OBJEDNÁVACOM KÓDE (S TOLERANCIOU -8 AŽ +10 MM). POZRI TECH. INFORMÁCIE NA KONCI TEJTO KAPITOLY.
- 4) - ROHOVÝ VSTUP SA SKLADÁ Z ĽAVÉHO A PRAVÉHO DIELU.
- 5) - ES13 VO ZVLÁŠTNOM ROZMERE MOŽNO OBJEDNAŤ LEN SO ŠTANDARDNOU ŠÍRKOU KRÍDLA DVERÍ (POZRI HORNÁ TABULKA).

1 Technické informácie na stranách 178-179.

Rozmery v mm. Ceny v EUR bez DPH. Zvláštne vyhotovenie nie je možné vrátiť.

ESCURA

SAFETY
GLASS
8 mm/
6 mm



Standard
2000 mm

Maximum
1200 mm

500
550mm

AQUA
PERLE



↑
Vysvetlivky
k piktogramom
nájdete
na vnútornej
zadnej strane
obálky.



ESR | aluchróm, číre sklo

OBJEDNÁVACÍ KÓD NÁJDETE V ŠEDÝCH POLIACH:

ESR 55 090 50 07 = ESCURA štvrtkruh, rádius 550 mm, šírka 900 mm, výška 2000 mm, aluchróm, číre sklo

ESR | ŠTVRŤKRUH S DVOJKRÍDLOVÝMI DVERAMI

Bezpečnostné sklo - 8 mm (pevný diel), 6 mm (dvere) | integrované pánty so zdvihovým mechanizmom | otváranie von | magnetické tesnenie | aluchrómová 5mm prahová lišta | 2 rohové vzpery

Štandardné rozmery ^{1) 3)}

Štandardné rozmery ^{1) 3)}				Typ	Radius	Šírka	Farba	Sklo	
Šírka A	Šírka pevného dielu B	Šírka vstupu	Výška	Kód	50=500 mm 55=550 mm	Rozmer	50=aluchróm	07=číre	
900	307	785	2000	ESR	50	090	50	07	1 134 €
	257	855	2000	ESR	55	090	50	07	1 134 €
1000	407	785	2000	ESR	50	100	50	07	1 160 €
	357	855	2000	ESR	55	100	50	07	1 160 €

Zvláštne rozmery ^{1) 2) 4) 5)}

900-1200	podľa šírky dverí	2000	ESR	50	SM1	50	07	1 227 €
	podľa šírky dverí	2000	ESR	55	SM1	50	07	1 227 €

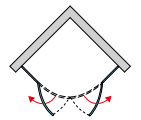
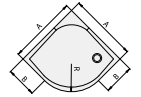
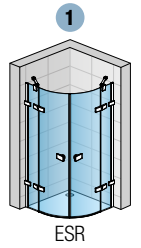

ESCURA

PRESTAVITEĽNÉ ŠÍRKY

Štandardné rozmery	Inštaláčne rozmery vaničky - od zvislého obkladu po vonkajšiu hranu vaničky	Stavebná pripravenosť dlažby pre zástenu štandardných rozmerov
	Šírka	Štvrtkruh (-18 mm; 0 mm)
900	882-900	862
1000	982-1000	962
Zvláštne rozmery	(-8 mm; +10 mm)	(-8 mm; +10 mm)
napr.: 865	857-875	865

POZNÁMKY

- 1) - V PRÍPADE MONTÁŽE NA DLAŽBU JE NUTNÉ VZIAŤ DO ÚVAHY ROZDIEL MEDZI NOMINÁLNOU A FYZICKOU ŠÍRKOU. POZRI TECHNICKÉ INFORMÁCIE NA KONCI TEJTO KAPITOLY.
- 2) - DO OBJEDNÁVKY JE NUTNÉ UVIESŤ, ČI BUDE MONTÁŽ NA VANIČKU ALEBO NA DLAŽBU (ŠÍRKA NA STRED SKLA). POZRI TECH. INFORMÁCIE NA KONCI TEJTO KAPITOLY.
- 3) - SKUTOČNÁ ŠÍRKA (NA STRED SKLA) JE O 38 MM MENŠIA AKO ŠÍRKA V OBJEDNÁVACOM KÓDE (S TOLERANCIOU -8 AŽ +10 MM). POZRI TECH. INFORMÁCIE NA KONCI TEJTO KAPITOLY.
- 4) - MOŽNO VYROBIŤ AJ NEROVNOSTRANNÉ PŘEVEDENIE.
- 5) - ŠÍRKA KRÍDEL DVERÍ NEMOŽNO MENIŤ, MENÍ SA IBA ŠÍRKA PEVNÝCH DIELOV.

1 Technické informácie na stranách 178-179.

Rozmery v mm. Ceny v EUR bez DPH. Zvláštne vyhotovenie nie je možné vrátiť.

ESCURA | TECHNICKÉ PARAMETRE A DIZAJN

KVALITNÉ PÁNTY

Pánty so zdvihovým mechanizmom zapustené na vnútornej strane skla

- Masívne chrómované pánty
- Otváranie do 90° von
- Zdvihový mechanizmus uľahčuje otváranie a zatváranie dverí
- Zdvihový mechanizmus znižuje opotrebenie tesnenia na dverách
- Hladká plocha zakrytých zapustených pántov uľahčuje čistenie



ZJEDNODUŠENÁ A RÝCHLA MONTÁŽ

Predmontované pánty na sklo priamo z výroby

- Urýchľujú montáž
- Zaisťujú presné vyrovnanie pántov



Vyrovňavací profil (u ES1C)

- Umožňuje 15mm prestavitelnosť

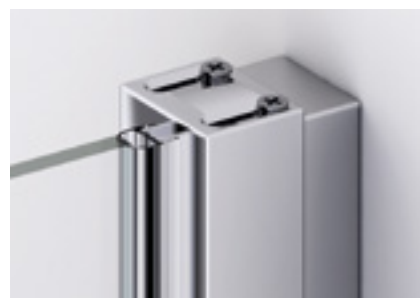

ĎALŠIE TECHNICKÉ PREDNOSTI



Prahová lišta (5 mm)

- Zlepšuje tesnosť

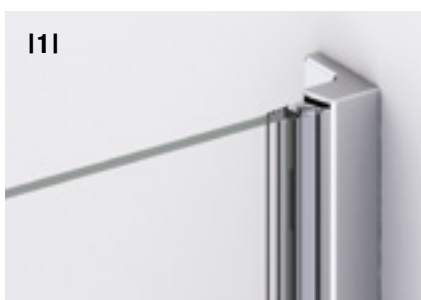

Magnetické tesnenie

- Hore na L-profile uchytenom na stene (1)
- Dole na dverách v kombinácii s prahovou lištou (2)

DIZAJN A FUNKČNOSŤ

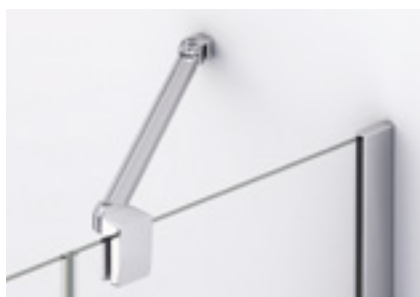

Upevnenie

- Vodorovná vzpera alebo rohová vzpera pre optimálnu stabilitu pevných stien



Chrómované madlo

- Výrazný, mierne zakrivený tvar madla podčiarkuje moderný a elegantný dizajn

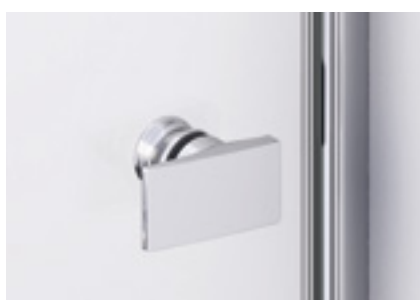

DVERE S BOČNOU STENOU, ROHOVÝ VSTUP - MONTÁŽ NA VANIČKU

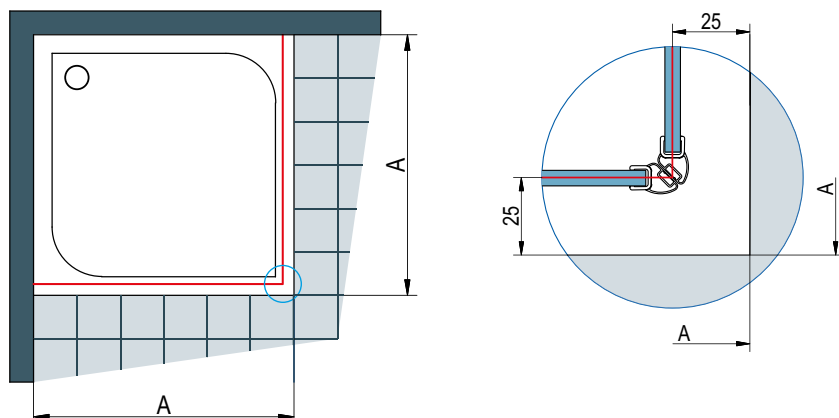

A | zmeraná vzdialenosť od steny k vonkajšiemu okraju vaničky (sprchová zástena je z dôvodu nutného odsadenia vždy menšia ako udávaný nominálny rozmer výrobku)

Pri montáži na vaničku je odsadenie 25 mm rovnaké pre všetky typy série ESCURA.

DVERE S BOČNOU STENOU, ROHOVÝ VSTUP - MONTÁŽ NA DLAŽBU

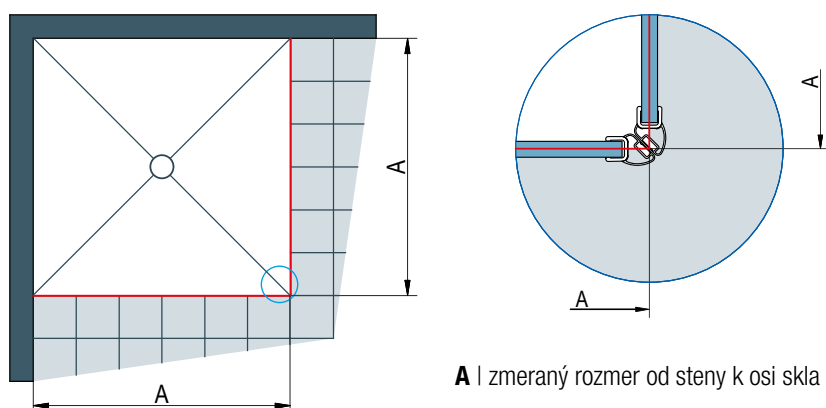

A | zmeraný rozmer od steny k osi skla

Stavebná pripravenosť dlažby pre zástenu štandardných rozmerov

Štandardná šírka	Šírka A = k osi skla
700	665
750	715
800	765
900	865
1000	965
1200	1165
1400	1365

Skutočná šírka štandardnej zásteny zodpovedá šírke A (rozmer na stred skla) z vyššie uvedenej tabuľky s toleranciou -8 až +10 mm (ES13, EST), -6 až +10 mm (ES1C)
-pozri tabuľku stavebnej pripravenosti u konkrétnych typov

Štandardné rozmery je možné použiť len v prípade, že rozmer dlažby zodpovedá šírke A v tabuľke vpravo (so zohľadnením tolerancie), inak je nutný zvláštny rozmer.

ŠTVRTKRUH - MONTÁŽ NA DLAŽBU

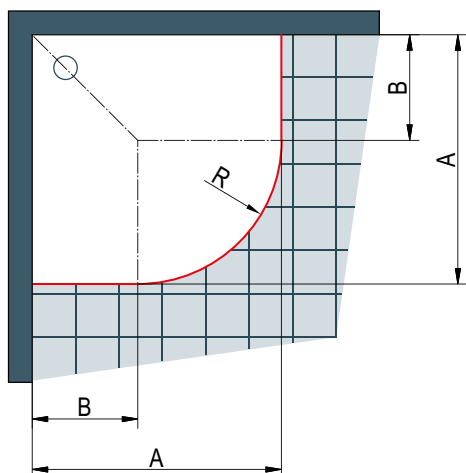

A | zmeraný rozmer od steny k osi skla

Stavebná pripravenosť dlažby pre zástenu štandardných rozmerov

Štvrtkruh - rádus 500 mm

Štandardná šírka	Šírka A = k osi skla	Šírka B pre rádus 500
900	862 x 862	390
1000	962 x 962	490

R472: Rádus k osi skla štvrtkruhu s nominálnym rádusom 500

Štvrtkruh - rádus 550 mm

Štandardná šírka	Šírka A = k osi skla	Šírka B pre rádus 550
900	862 x 862	340
1000	962 x 962	440

R522: Rádus k osi skla štvrtkruhu s nominálnym rádusom 550

Skutočná šírka štandardnej zásteny zodpovedá šírke A (rozmer na stred skla) s toleranciou -8 až +10 mm.

U dlažby je nutné zohľadniť rádus R472 alebo R522 (pozri tabuľky vpravo).

PROFIL 50015 + L-KOVANIE (BOČNÁ STENA)

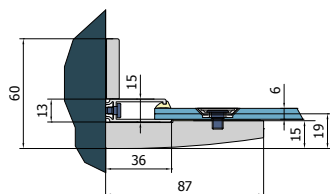

PROFIL 50445 + 50441

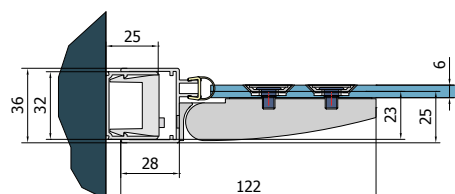

INŠTALAČNÝ SET PRE MONTÁŽ DVERÍ DO NIKY V.ESC.50

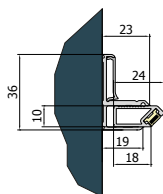

PROFIL 50016 + L-KOVANIE (PEVNÝ DIEL DVERÍ)

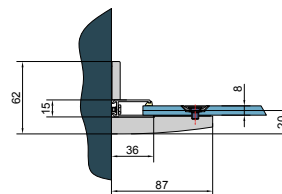

PROFIL EPB PRE MONTÁŽ NA DLAŽBU

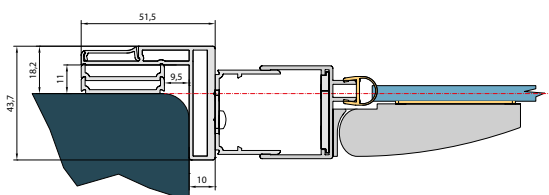

PROFIL ECA

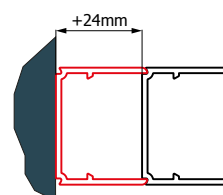

Annea Black, minimalizmus a klasika v tej najčistejšej podobe. Jednoduché línie, jemné detaily a decentne podčiarknuté čierne kontúry. Bezrámová rada sprchových zásten Annea sa vyznačuje nadčasovou jednoduchosťou a maximálnym komfortom. Ideálne riešenie pre Vašu modernú a elegantnú kúpeľňu.

Vlastnosti:

- 6mm bezpečnostné sklo
- Štandardná výška 2000 mm
- Antiplaková úprava Aquaperle
- Dvere s otváraním von
- Na vnútornej strane zapustené pánty pre ľahké čistenie
- Integrované pánty so zdvihovým mechanizmom
- Optimálna stabilita pevných stien: rohová alebo stabilizačná vzpera
- Štandardné i zvláštne rozmery
- Vyrovnávací profil s prestavnosťou
- Ľahká montáž

V ponuke nasledujúce varianty dverí a bočných stien:

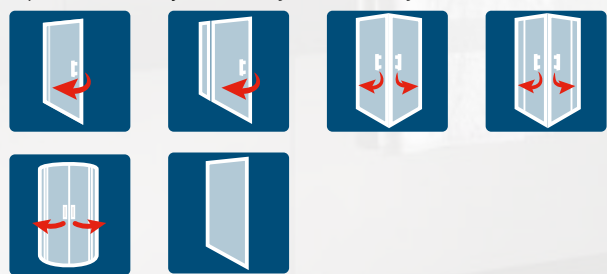

Výrazné madlo v čiernej matnej farbe podtrhuje moderný a elegantný dizajn.



Moderné pánty so zdvihovým mechanizmom zapustené na vnútornej strane skla.



Štandardne dodávaná rohová vzpera zaisťuje optimálnu stabilitu pevných dielov a bočných stien.

BLACK LINE



ANNEA

ANNEA

JEDNODUCHOŠŤ & ELEGANCIA

ANNEA

**SAFETY
GLASS**
6 mm



BLACK LINE:
Pohľadové diely
v čiernej matnej
farbe.

↑
Vysvetlivky
k piktogramom
nájdete
na vnútornej
zadnej strane
obálky.



AN1CG + ANT | čierna matná, číre sklo



AN1CG + V.ANE.06 | čierna matná, číre sklo

OBJEDNÁVACÍ KÓD NÁJDETE V ŠEDÝCH POLIACH:

AN1C G 0750 06 07 = ANNEA jednokřídlové dveře, pánty vľavo, šírka 750 mm, výška 2000 mm, čierna matná, číre sklo

AN1C | JEDNOKŘÍDLOVÉ DVEŘE

6mm bezpečnostné sklo | pánty so zdvihovým mechanizmom zapustené na vnútornej strane skla | otváranie iba von | magnetické tesnenie

Štandardné rozmery ¹⁾

Štandardné rozmery ¹⁾			Typ	Pánty	Šírka	Farba	Sklo	
Šírka	Šírka vstupu	Výška	Kód	G=vľavo D=vpravo	Rozmer	06=čierna matná	07=číre	
700	595	2000	AN1C	x	0700	06	07	396 €
750	645	2000	AN1C	x	0750	06	07	406 €
800	695	2000	AN1C	x	0800	06	07	409 €
900	795	2000	AN1C	x	0900	06	07	426 €
1000	895	2000	AN1C	x	1000	06	07	439 €

Zvláštne rozmery ²⁾

700 - 1000	podľa šírky dverí	2000	AN1C	x	SM1	06	07	468 €
------------	-------------------	------	------	---	-----	----	----	-------

INŠTALAČNÝ SET PRE MONTÁŽ DO NIKY

(nutné objednať iba pre montáž do niky)

INŠTALAČNÝ SET PRE MONTÁŽ DO NIKY		Typ	Farba	
	Výška dverí (mm)	Kód	06=čierna matná	
	2000	V.ANE.	06	41 €

PRAHOVÁ LIŠŤA PRE OPTIMÁLNU TESNOSŤ ⁴⁾

voliteľné príslušenstvo | výška prahovej lišty 5 mm

PRAHOVÁ LIŠŤA PRE OPTIMÁLNU TESNOSŤ ⁴⁾		Typ	Farba	
	Dĺžka (mm)	Kód	06=čierna matná	
	1000	S.ANE.	06	39 €

ANT | BOČNÁ STENA V 90°

6mm bezpečnostné sklo | rohová vzpera

Štandardné rozmery ^{1) 3)}

Štandardné rozmery ^{1) 3)}		Typ	Šírka	Farba	Sklo	
Šírka	Výška	Kód	Rozmer	06=čierna matná	07=číre	
700	2000	ANT	0700	06	07	273 €
750	2000	ANT	0750	06	07	282 €
800	2000	ANT	0800	06	07	290 €
900	2000	ANT	0900	06	07	299 €
1000	2000	ANT	1000	06	07	312 €
1200	2000	ANT	1200	06	07	333 €

Zvláštne rozmery ²⁾

300 - 1200	2000	ANT	SM1	06	07	489 €
------------	------	-----	-----	----	----	-------

PRÍSLUŠENSTVO

Stabilizačná vzpera stena-sklo, čierna matná, dĺžka 1500 mm

SMGA.06.1500

72 €

PRESTAVITELNÉ ŠÍRKY

Stavebná pripravenosť niky po obložení

Inštalačné rozmery vaničky - od zvislého obkladu po vonkajšiu hranu vaničky

Stavebná pripravenosť dlažby pre zástenu štandardných rozmerov

Štandardné rozmery

Šírka	Stavebná pripravenosť niky po obložení			Stavebná pripravenosť dlažby pre zástenu štandardných rozmerov	
	Dvere v nike (-16 mm; 0 mm)	Dvere (+ bočná stena v 90°) (-16 mm; 0 mm)	Bočná stena v 90° (-15 mm; +2 mm)	Dvere (+ bočná stena v 90°) (-6 mm; +10 mm)	Bočná stena v 90° (-7 mm; +10 mm)
700	684-700	684-700	685-702	668	668
750	734-750	734-750	735-752	718	718
800	784-800	784-800	785-802	768	768
900	884-900	884-900	885-902	868	868
1000	984-1000	984-1000	985-1002	968	968
1200	-	-	1185-1202	-	1168

Zvláštne rozmery

napr.: 865	(-6 mm; +10 mm)	(-6 mm; +10 mm)	(-5 mm; +12 mm)	(-6 mm; +10 mm)	(-7 mm; +10 mm)
	859-875	859-875	860-877	865	865

POZNÁMKY

1) - V PRÍPADE MONTÁŽE NA DLAŽBU JE NUTNÉ VZIAŤ DO ÚVAHY ROZDIEL MEDZI NOMINÁLNOU A FYZICKOU ŠÍRKOU. POZRI TECHNICKÉ INFORMÁCIE NA KONCI TEJTO KAPITOLY.

2) - DO OBJEDNÁVKY JE NUTNÉ UVIESŤ, ČI BUDE MONTÁŽ NA VANIČKU ALEBO NA DLAŽBU. POZRI TECHNICKÉ INFORMÁCIE NA KONCI TEJTO KAPITOLY.

3) - SKUTOČNÁ ŠÍRKA (NA STRED SKLA) DVERÍ S B. STENOU JE O 32 MM MENŠIA AKO ŠÍRKA V OBJEDNÁVACOM KÓDE (S TOLERANCIOU -6 AŽ +10 MM). POZRI TECH. INFORMÁCIE NA KONCI TEJTO KAPITOLY.

4) - ODPORUČAME MONTÁŽ PRAHOVEJ LIŠŤY.

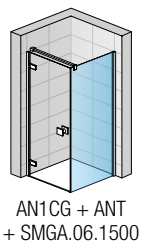
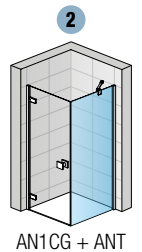
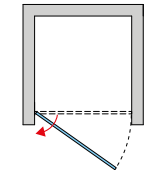
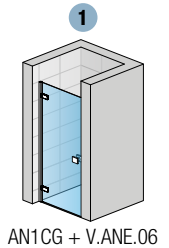

ANNEA

SAFETY
GLASS
6 mm



Standard
2000 mm

Maximum
1200 mm

max.
1200 mm

AQUA
PERLE



**BLACK
LINE**

BLACK LINE:
Pohľadové diely
v čiernej matnej
farbe.

↑
Vysvetlivky
k piktogramom
nájdete
na vnútornej
zadnej strane
obálky.



AN13G + ANT | čierna matná, číre sklo



AN13WG + ANTW + SMGTA.06.1500 | čierna matná, číre sklo



AN13G + V.ANE.06 | čierna matná, číre sklo



OBJEDNÁVACÍ KÓD NÁJDETE V ŠEDÝCH POLIACH:

AN13 G 0750 06 07 = ANNEA jednokřídlové dveře s pevnou stenou v rovine - s vyrovnávacím profilom, pánty vľavo, výška 2000 mm, šírka 750 mm, čierna matná, číre sklo

AN13W G 0750 06 07 = ANNEA jednokřídlové dveře s pevnou stenou v rovine - s L-kovaním, pánty vľavo, výška 2000 mm, šírka 750 mm, čierna matná, číre sklo

AN13 / AN13W | JEDNOKRÍDLOVÉ DVERE S PEVNOU STENOU V ROVINE- S VYROVNÁVACÍM PROFILOM / S L-KOVANÍM

6mm bezpečnostné sklo | pánty so zdvihovým mechanizmom zapustené na vnútornej strane skla | otváranie iba von | magnetické tesnenie | rohová vzpera

Štandardné rozmery ¹⁾

					Typ	Pánty	Šírka	Farba	Sklo	
Šírka	Šírka kridla dverí	Šírka vstupu	Šírka pevného dielu	Výška	AN13= dvere s vyrovnávacím profilom AN13W= dvere s L-kovaním	G=vľavo D=pravvo	Rozmer	06=čierna matná	07=číre	
750	503	460	247	2000	XXXX	x	0750	06	07	428 / 493 €
800	553	510	247	2000	XXXX	x	0800	06	07	432 / 497 €
900	603	560	297	2000	XXXX	x	0900	06	07	446 / 513 €
1000	703	660	297	2000	XXXX	x	1000	06	07	458 / 527 €
1100	753	710	347	2000	XXXX	x	1100	06	07	484 / 557 €
1200	803	760	397	2000	XXXX	x	1200	06	07	484 / 557 €

Zvláštne rozmery ²⁾

750-1200	podľa šírky dverí	2000	XXXX	x	SM1	06	07	670 / 771 €
----------	-------------------	------	------	---	-----	----	----	-------------

INŠTALAČNÝ SET PRE MONTÁŽ DO NIKY

(nutné objednať iba pre montáž do niky)

		Typ	Farba	
	Výška dverí (mm)	Kód	06=čierna matná	
	2000	V.ANE.	06	41 €

PRAHOVÁ LIŠTA PRE OPTIMÁLNU TESNOSŤ ⁴⁾

voliteľné príslušenstvo | výška prahovej lišty 5 mm

		Typ	Farba	
	Dĺžka (mm)	Kód	06=čierna matná	
	1000	S.ANE.	06	39 €

ANT / ANTW | BOČNÁ STENA V 90° ⁵⁾

6mm bezpečnostné sklo | rohová vzpera

Štandardné rozmery ^{1) 3)}

		Typ	Šírka	Farba	Sklo	
Šírka	Výška	ANT= pre dvere s vyrovnávacím profilom ANTW=pre dvere s L-kovaním	Rozmer	06=čierna matná	07=číre	
700	2000	XXX	0700	06	07	273 / 310 €
750	2000	XXX	0750	06	07	282 / 320 €
800	2000	XXX	0800	06	07	290 / 320 €
900	2000	XXX	0900	06	07	299 / 330 €
1000	2000	XXX	1000	06	07	312 / 350 €
1200	2000	XXX	1200	06	07	333 / 370 €

Zvláštne rozmery ²⁾

300 - 1200	2000	XXX	SM1	06	07	489 / 540 €
------------	------	-----	-----	----	----	-------------

PRÍSLUŠENSTVO

Stabilizačná vzpera stena-sklo-T-kus, dĺžka 1500 mm	SMGTA.06.1500	95 €
Stabilizačná vzpera stena-stena+T-kus, dĺžka 1500 mm	SMMA.06.1500	81 €

PRESTAVITELNÉ ŠÍRKY AN13 (+ANT) / AN13W (+ANTW)

Stavebná pripravenosť niky po obložení

Inštalačné rozmery vaničky - od zvislého obkladu po vonkajšiu hranu vaničky

Stavebná pripravenosť dlažby pre zástenu štandardných rozmerov

Štandardné rozmery

Šírka	1 / 2		3 5 / 4 6		Montáž na dlažbu (stred skla)	
	Dvere v nike (-17; 0 mm) / (-5; +5 mm)	Dvere (+ bočná stena v 90°) (-17; 0 mm) / (-5; +5 mm)	Bočná stena v 90° (-17; 0 mm) / (-5; +5 mm)	Dvere (+ bočná stena v 90°) (-7; +10 mm) / (-5; +5 mm)	Bočná stena v 90° (-7; +10 mm) / (-5; +5 mm)	
700	- / -	- / -	683-700 / 695-705	- / -	668 / 678	
750	733-750 / 745-755	733-750 / 745-755	733-750 / 745-755	718 / 728	718 / 728	
800	783-800 / 795-805	783-800 / 795-805	783-800 / 795-805	768 / 778	768 / 778	
900	883-900 / 895-905	883-900 / 895-905	883-900 / 895-905	868 / 878	868 / 878	
1000	983-1000 / 995-1005	983-1000 / 995-1005	983-1000 / 995-1005	968 / 978	968 / 978	
1100	1083-1100 / 1095-1105	1083-1100 / 1095-1105	- / -	1068 / 1078	-	
1200	1183-1200 / 1195-1205	1183-1200 / 1195-1205	1183-1200 / 1195-1205	1168 / 1178	1168 / 1178	

Zvláštne rozmery

napr.: 865	(-7; +10 mm) / (-5; +5 mm)	(-7; +10 mm) / (-5; +5 mm)	(-7; +10 mm) / (-5; +5 mm)	(-7; +10 mm) / (-5; +5 mm)	(-7; +10 mm) / (-5; +5 mm)
	858-875 / 860-870	858-875 / 860-870	858-875 / 860-870	865 / 875	865 / 875

POZNÁMKY

- V PRÍPADE MONTÁŽE NA DLAŽBU JE NUTNÉ VZIAŤ DO ÚVAHY ROZDIEL MEDZI NOMINÁLNOU A FYZICKOU ŠÍRKOU. POZRI TECHNICKÉ INFORMÁCIE NA KONCI TEJTO KAPITOLY.
- DO OBJEDNÁVKY JE NUTNÉ UVIESŤ, ČI BUDE MONTÁŽ NA VANIČKU ALEBO NA DLAŽBU. POZRI TECHNICKÉ INFORMÁCIE NA KONCI TEJTO KAPITOLY.
- SKUTOČNÁ ŠÍRKA (NA STRED SKLA) DVERÍ AN13 S B. STENOU ANT JE O 32 MM MENŠIA AKO ŠÍRKA V OBJEDNACOM KÓDE (S TOLERANCIOU -7 AŽ +10 MM). SKUTOČNÁ ŠÍRKA (NA STRED SKLA) DVERÍ AN13W S B. STENOU ANTW JE O 32 MM MENŠIA AKO ŠÍRKA V OBJEDNACOM KÓDE (S TOLERANCIOU -5 AŽ +5 MM). POZRI TECH. INFORMÁCIE NA KONCI TEJTO KAPITOLY.
- ODPORÚČAME MONTÁŽ PRAHOVEJ LIŠTY.
- UPOZORNENIE: MEDZI SEBOU JE MOŽNÉ KOMBINOVAŤ VÝHRADNE AN13 A ANT, AN13W A ANTW.

Technické informácie na stranách 194-195.

Rozmery v mm. Ceny v EUR bez DPH. Zvláštne vyhotovenie nie je možné vrátiť.

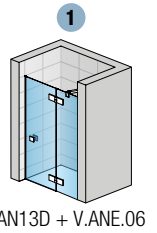

AN13D + V.ANE.06

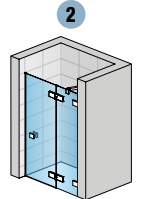

AN13WD + V.ANE.06

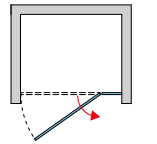

AN13G + ANT

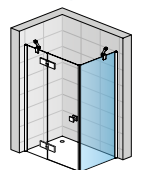

AN13WG + ANTW

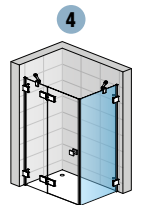

AN13G + ANT + SMGTA.06.1500

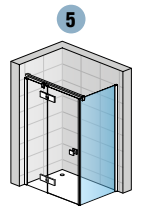

AN13WG + ANTW + SMGTA.06.1500

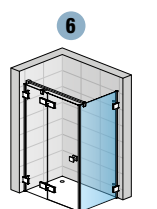

AN13WG + ANTW + SMGTA.06.1500

ANNEA

ANNEA

SAFETY
GLASS
6 mm



BLACK LINE:
Pohľadové diely
v čiernej matnej
farbe.

↑
Vysvetlivky
k piktogramom
nájdete
na vnútornej
zadnej strane
obálky.



AN1CG + AN1CD | čierna matná, číre sklo



OBJEDNÁVACÍ KÓD NÁJDETE V ŠEDÝCH POLIACH:

AN1C G 0750 06 07 = ANNEA rohový vstup jednodielny, ľavý diel, výška 2000 mm, šírka 750 mm, čierna matná, číre sklo

AN1C G+D | ROHOVÝ VSTUP JEDNODIELNY S KRÍDLOVÝMI DVERAMI

6mm bezpečnostné sklo | pánty so zdvíhovým mechanizmom zapustené na vnútornej strane skla | otváranie iba von | magnetické tesnenie

Štandardné rozmery - CENA ZA STRANU ^{1) 3) 4)}

			Typ	Diel	Šírka	Farba	Sklo		
Šírka	Šírka vstupu	Výška	Kód	G=ľavý D=pravý	Rozmer	06=čierna matná	07=číre		
700	866	2000	AN1C	x	0700	06	07	396 €	
750	937	2000	AN1C	x	0750	06	07	406 €	
800	1007	2000	AN1C	x	0800	06	07	409 €	
900	1149	2000	AN1C	x	0900	06	07	426 €	
1000	1290	2000	AN1C	x	1000	06	07	439 €	

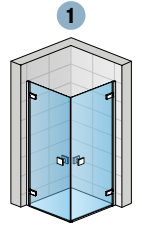

AN1CG + AN1CD

Zvláštne rozmery - CENA ZA STRANU ^{2) 4)}

700 - 1000	podľa šírky dverí	2000	AN1C	x	SM1	06	07	468 €	
------------	-------------------	------	------	---	-----	----	----	-------	--

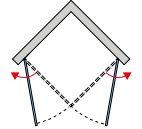

PRAHOVÁ LIŠTA PRE OPTIMÁLNU TESNOSŤ ⁵⁾

voliteľné príslušenstvo | výška prahovej lišty 5 mm

		Typ	Farba		
Dĺžka (mm)	Kód	06=čierna matná			
1000	S.ANE.	06		39 €	

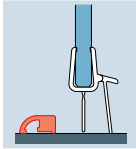

PRESTAVITELNÉ ŠÍRKY

Inštaláčne rozmery vaničky
- od zvislého obkladu po vonkajšiu hranu vaničky

Stavebná pripravenosť dlažby
pre zástenu štandardných rozmerov

Štandardné rozmery

Šírka	1	
	Rohový vstup (-14 mm; +2 mm)	Montáž na dlažbu (stred skla) Rohový vstup (-6 mm; +10 mm)
700	686-702	668
750	736-752	718
800	786-802	768
900	886-902	868
1000	996-1002	968

Zvláštne rozmery

	(-3 mm; +13 mm)	(-6 mm; 10 mm)
napr.: 865	862-878	865

POZNÁMKY

- 1) - V PRÍPADE MONTÁŽE NA DLAŽBU JE NUTNÉ VZIAŤ DO ÚVAHY ROZDIEL MEDZI NOMINÁLNOU A FYZICKOU ŠÍRKOU. POZRI TECHNICKÉ INFORMÁCIE NA KONCI TEJTO KAPITOLY.
- 2) - DO OBJEDNÁVKY JE NUTNÉ UVIESŤ, ČI BUDE MONTÁŽ NA VANIČKU ALEBO NA DLAŽBU. POZRI TECHNICKÉ INFORMÁCIE NA KONCI TEJTO KAPITOLY.
- 3) - SKUTOČNÁ ŠÍRKA (NA STRED SKLA) JE O 32 MM MENŠIA AKO ŠÍRKA V OBJEDNÁVACOM KÓDE (S TOLERANCIOU -6 AŽ +10 MM). POZRI TECH. INFORMÁCIE NA KONCI TEJTO KAPITOLY.
- 4) - ROHOVÝ VSTUP SA SKLADÁ Z ĽAVÉHO A PRAVÉHO DIELU.
- 5) - ODPORÚČAME MONTÁŽ PRAHOVEJ LIŠTY.

Technické informácie na stranách 194-195.

Rozmery v mm. Ceny v EUR bez DPH. Zvláštne vyhotovenie nie je možné vrátiť.

ANNEA

SAFETY
GLASS
6 mm



BLACK LINE:
Pohľadové diely
v čiernej matnej
farbe.

↑
Vysvetlivky
k piktogramom
nájdete
na vnútornej
zadnej strane
obálky.



AN13G + AN13D | čierna matná, číre sklo



AN13WG + AN13WD | čierna matná, číre sklo



OBJEDNÁVACÍ KÓD NÁJDETE V ŠEDÝCH POLIACH:

AN13 G 0750 06 07 = ANNEA rohový vstup dvojdielny s krídlovými dverami - s vyrovnávacím profilom, ľavý diel, výška 2000 mm, šírka 750 mm, čierna matná, číre sklo

AN13W G 0750 06 07 = ANNEA rohový vstup dvojdielny s krídlovými dverami - s L-kovaním, ľavý diel, výška 2000 mm, šírka 750 mm, čierna matná, číre sklo

AN13 G+D | ROHOVÝ VSTUP DVOJDIELNY S KRÍDLOVÝMI DVERAMI - S VYROVNÁVACÍM PROFILOM

6mm bezpečnostné sklo | pánty so zdvihovým mechanizmom zapustené na vnútornej strane skla | otváranie iba von | magnetické tesnenie | 2 rohové vzpery

Štandardné rozmery - CENA ZA STRANU ^{1) 3) 4)}

					Typ	Diel	Šírka	Farba	Sklo	
Šírka	Šírka krídla dverí	Šírka vstupu	Šírka pevného dielu	Výška	Kód	G=ľavý D=pravý	Rozmer	06=čierna matná	07=číre	
750	503	670	247	2000	AN13	x	0750	06	07	428 €
800	553	740	247	2000	AN13	x	0800	06	07	432 €
900	603	810	297	2000	AN13	x	0900	06	07	446 €
1000	703	950	297	2000	AN13	x	1000	06	07	458 €
1100	753	1020	347	2000	AN13	x	1100	06	07	484 €
1200	803	1090	397	2000	AN13	x	1200	06	07	484 €

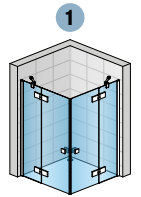

AN13G + AN13D

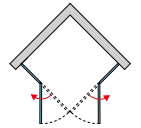

Zvláštne rozmery - CENA ZA STRANU ^{2) 4)}

750-1200	podľa šírky dverí	2000	AN13	x	SM1	06	07	670 €
----------	-------------------	------	-------------	---	------------	-----------	-----------	-------

AN13W G+D | ROHOVÝ VSTUP DVOJDIELNY S KRÍDLOVÝMI DVERAMI - S L-KOVANÍM

6mm bezpečnostné sklo | pánty so zdvihovým mechanizmom zapustené na vnútornej strane skla | otváranie iba von | magnetické tesnenie | 2 rohové vzpery

Štandardné rozmery - CENA ZA STRANU ^{1) 3) 4)}

					Typ	Diel	Šírka	Farba	Sklo	
Šírka	Šírka krídla dverí	Šírka vstupu	Šírka pevného dielu	Výška	Kód	G=ľavý D=pravý	Rozmer	06=čierna matná	07=číre	
750	503	670	247	2000	AN13W	x	0750	06	07	493 €
800	553	740	247	2000	AN13W	x	0800	06	07	497 €
900	603	810	297	2000	AN13W	x	0900	06	07	513 €
1000	703	950	297	2000	AN13W	x	1000	06	07	527 €
1100	753	1020	347	2000	AN13W	x	1100	06	07	557 €
1200	803	1090	397	2000	AN13W	x	1200	06	07	557 €

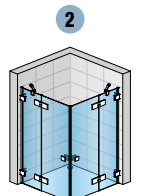

AN13WG + AN13WD

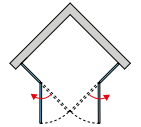

Zvláštne rozmery - CENA ZA STRANU ^{2) 4)}

750-1200	podľa šírky dverí	2000	AN13W	x	SM1	06	07	771 €
----------	-------------------	------	--------------	---	------------	-----------	-----------	-------

PRAHOVÁ LIŠTA PRE OPTIMÁLNU TESNOSŤ ⁵⁾

voliteľné príslušenstvo | výška prahovej lišty 5 mm

		Typ	Farba	
	Dĺžka (mm)	Kód	06=čierna matná	
	1000	S.ANE.	06	39 €

PRESTAVITELNÉ ŠÍRKY AN13 / AN13W

Inštaláčne rozmery vaničky
- od zvislého obkladu po vonkajšiu hranu vaničky

Stavebná pripravenosť dlažby
pre zástenu štandardných rozmerov

Štandardné rozmery

1 / 2

Montáž na dlažbu (stred skla)

Šírka	Rohový vstup (-17 mm; 0 mm) / (-5 mm; +5 mm)	Rohový vstup (-7 mm; +10 mm) / (-5 mm; +5 mm)
750	733-750 / 745-755	718 / 728
800	783-800 / 795-805	768 / 778
900	883-900 / 895-905	868 / 878
1000	983-1000 / 995-1005	968 / 978
1100	1083-1100 / 1095-1105	1068 / 1078
1200	1183-1200 / 1195-1205	1168 / 1178

Zvláštne rozmery

(-7 mm; +10 mm) / (-5 mm; +5 mm)

(-7 mm; +10 mm) / (-5 mm; +5 mm)

napr.: 865	858-875 / 860-870	865 / 975
------------	-------------------	-----------

POZNÁMKY

- 1) - V PRÍPADE MONTÁŽE NA DLAŽBU JE NUTNÉ VZIAŤ DO ÚVAHY ROZDIEL MEDZI NOMINÁLNOU A FYZICKOU ŠÍRKOU. POZRI TECHNICKÉ INFORMÁCIE NA KONCI TEJTO KAPITOLY.
- 2) - DO OBJEDNÁVKY JE NUTNÉ UVIESŤ, ČI BUDE MONTÁŽ NA VANIČKU ALEBO NA DLAŽBU. POZRI TECHNICKÉ INFORMÁCIE NA KONCI TEJTO KAPITOLY.
- 3) - SKUTOČNÁ ŠÍRKA AN13 (NA STRED SKLA) JE O 32 MM MENŠIA NEŽ ŠÍRKA V OBJEDNACOM KÓDE (S TOLERANCIOU -7 AŽ +10 MM). SKUTOČNÁ ŠÍRKA AN13W (NA STRED SKLA) JE O 32 MM MENŠIA NEŽ ŠÍRKA V OBJEDNACOM KÓDE (S TOLERANCIOU -5 AŽ +5 MM). VIZ TECH. INFORMÁCIE NA KONCI TEJTO KAPITOLY.
- 4) - ROHOVÝ VSTUP SA SKLADÁ Z ĽAVÉHO A PRAVÉHO DIELU.
- 5) - ODPORÚČAME MONTÁŽ PRAHOVEJ LIŠTY.

Technické informácie na stranách 194-195.

Rozmery v mm. Ceny v EUR bez DPH. Zvláštne vyhotovenie nie je možné vrátiť.

ANNEA

**SAFETY
GLASS**
6 mm



BLACK LINE:
Pohľadové diely
v čiernej matnej
farbe.

↑
Vysvetlivky
k piktogramom
nájdete
na vnútornej
zadnej strane
obálky.



ANR55 | čierna matná, číre sklo



OBJEDNÁVACÍ KÓD NÁJDETE V ŠEDÝCH POLIACH:

ANR 55 090 06 07 = ANNEA štvrtkruh s dvojkrídlovými dverami, rádius 550 mm, výška 2000 mm, šírka 900 mm, čierna matná, čire sklo

ANR | ŠTVRTKRUH S DVOJKRÍDLOVÝMI DVERAMI

6mm bezpečnostné sklo | pánty so zdvihovým mechanizmom zapustené na vnútornej strane skla | otváranie iba von | magnetické tesnenie | 2 rohové vzpery

Štandardné rozmery ^{1) 3)}

				Typ	Rádius	Šírka	Farba	Sklo		
Šírka A	Šírka vstupu	Šírka pevných dielov B	Výška	Kód	50=500 mm 55=550 mm	Rozmer	06=čierna matná	07=čire		
800	810	197	2000	ANR	xx	080	06	07	876 €	
900	810	297	2000	ANR	xx	090	06	07	893 €	
1000	810	397	2000	ANR	xx	100	06	07	905 €	

Zvláštne rozmery ²⁾

800 - 1000	podľa šírky dverí	2000	ANR	xx	SM1	06	07	1 067 €	
------------	-------------------	------	-----	----	-----	----	----	---------	--

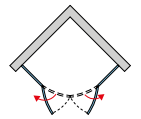
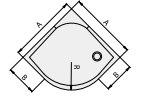
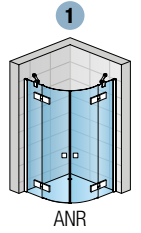

PRAHOVÁ LIŠŤA PRE OPTIMÁLNU TESNOSŤ ⁴⁾

voliteľné príslušenstvo | výška prahovej lišty 5 mm

		Typ	Rádius	Farba		
	Dĺžka (mm)	Kód	50=500 mm 55=550 mm	06=čierna matná		
	1000	S.ANR	xx.	06	59 €	

PRESTAVITEĽNÉ ŠÍRKY

Inštalčné rozmery vaničky
- od zvislého obkladu po vonkajšiu hranu vaničky

Stavebná pripravenosť dlažby
pre zástenu štandardných rozmerov

Štandardné rozmery

Šírka	1	
	Štvrtkruh (-17 mm; 0 mm)	Montáž na dlažbu (stred skla)
800	783-800	767
900	883-900	867
1000	983-1000	967

Zvláštne rozmery

	(-7 mm; +10 mm)	(-7 mm; +10 mm)
napr.: 865	858-875	865

POZNÁMKY

- 1) - V PRÍPADE MONTÁŽE NA DLAŽBU JE NUTNÉ VZIAŤ DO ÚVAHY ROZDIEL MEDZI NOMINÁLNOU A FYZICKOU ŠÍRKOU. POZRI TECHNICKÉ INFORMÁCIE NA KONCI TEJTO KAPITOLY.
- 2) - DO OBJEDNÁVKY JE NUTNÉ UVIESŤ, ČI BUDE MONTÁŽ NA VANIČKU ALEBO NA DLAŽBU. POZRI TECHNICKÉ INFORMÁCIE NA KONCI TEJTO KAPITOLY.
- 3) - SKUTOČNÁ ŠÍRKA (NA STRED SKLA) JE O 33 MM MENŠIA NEŽ ŠÍRKA V OBJEDNACOM KÓDE (S TOLERANCIOU -7 AŽ +10 MM). POZRI TECH. INFORMÁCIE NA KONCI TEJTO KAPITOLY.
- 4) - ODPORÚČAME MONTÁŽ PRAHOVEJ LIŠTY.

Technické informácie na stranách 194-195.

Rozmery v mm. Ceny v EUR bez DPH. Zvláštne vyhotovenie nie je možné vrátiť.

DIZAJN

Pánty - sklo-sklo (1)

- so zdvihovým mechanizmom, otváranie do 90° von

Pánty - profil-sklo (2)

- profil-sklo pre AN1C



Moderné madlo (3)

- odpovedá aktuálnemu trendu kúpeľní

Vyrovnávací profil (4)

- u modelov AN13, ANT, ANR



Stabilita (5)

- Štandardne dodávané rohové vzpery zaisťujú optimálnu stabilitu sprchovej zásteny.



L-kování (6)

- L-kování - u AN13W a ANTW
- Uchytenie skla pomocou 2 kusov kování v dizajne, ktorý sa hodí k pántom.



TECHNIKA A DIZAJN



I11



I21

Stabilita (1-2)

- Voliteľne je možné dodať aj vodorovné vzpery, ktoré rovnako poskytujú optimálnu stabilitu.



I31

Kvalitné pánty (3)

- Otváranie do 90° von
- Pánty sú na vnútornej strane skla zapustené, hladká plocha zakrytých zapustených pántov uľahčuje ľahké čistenie.
- Zdvihový mechanizmus uľahčuje otváranie a zatváranie dverí a tiež znižuje opotrebenie tesnenia na dverách



I41



I51

Vyrovnávací profil u AN1C (4-5)

- Jednoduchá montáž
- Umožňuje 15mm prestavitelnosť
- Elegantné krytky v čiernej matnej farbe



I61



Voliteľne dodávaná 5mm prahová lišta (6)

- Bezproblémový vstup
- Decentná prahová lišta (príslušenstvo na objednávku) zlepšuje tesnosť zásteny

DVERE S BOČNOU STENOU, ROHOVÝ VSTUP - MONTÁŽ NA VANIČKU

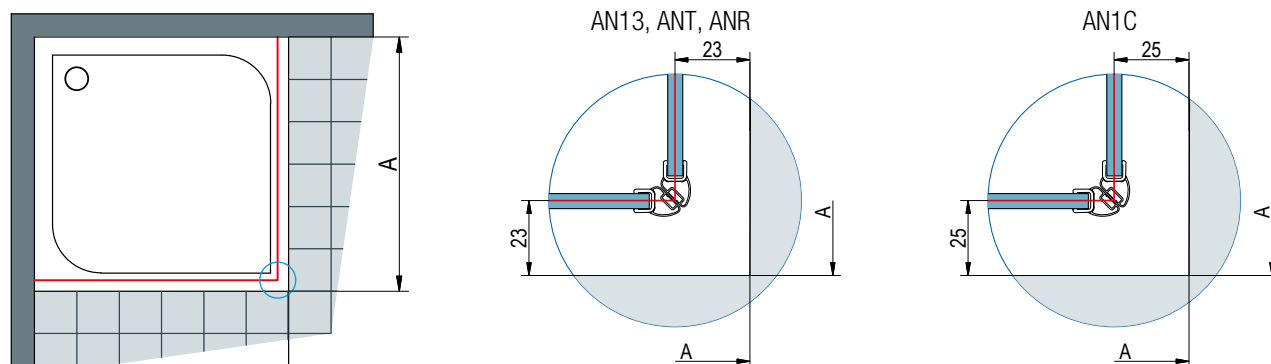

A | zmeraná vzdialenosť od steny k vonkajšiemu okraju vaničky

U montáže na vaničku je odsadenie 23 mm (AN13, ANT, ANR) alebo 25 mm (AN1C).

DVERE S BOČNOU STENOU, ROHOVÝ VSTUP - MONTÁŽ NA DLAŽBU

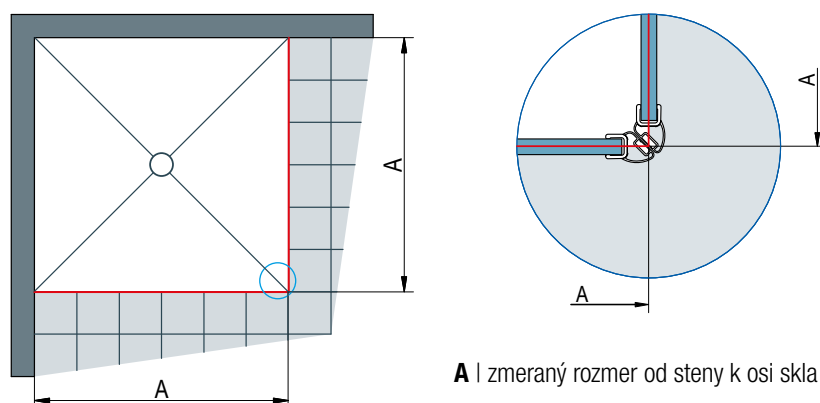

A | zmeraný rozmer od steny k osi skla

Stavebná pripravenosť dlažby pre zástenu štandardných rozmerov

Štandardná šírka	Šírka A = k osi skla	
	AN1C/AN13/ANT	AN13W/ANTW
700	668	-
750	718	728
800	768	778
900	868	878
1000	968	978
1100	-	1078
1200	-	1178

Skutočná šírka štandardnej zásteny
zodpovedá šírke A (rozmer na stred skla)
s toleranciou:

- 6 mm až +10 mm (AN1C)
- 7 mm až +10 mm (AN13/ANT)
- 5 mm až +5 mm (AN13W/ANTW)

Pri montáži na dlažbu sa pri výrobe nezohľadňuje žiadne odsadenie.

PROFIL EPB

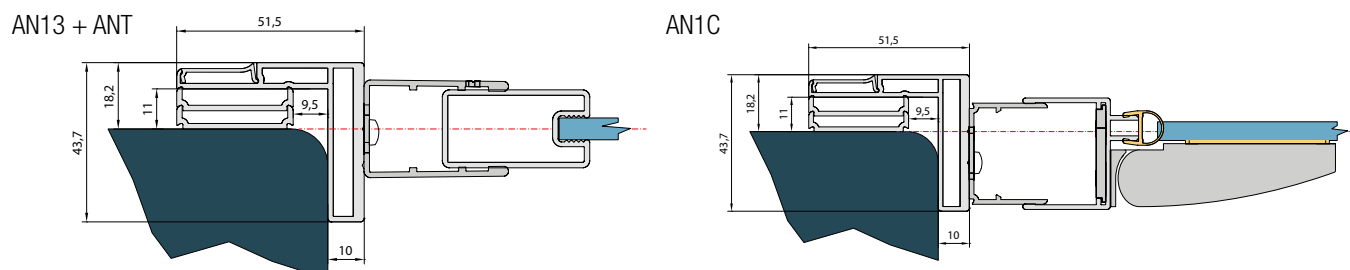

ŠTVRTKRUH - MONTÁŽ NA DLAŽBU

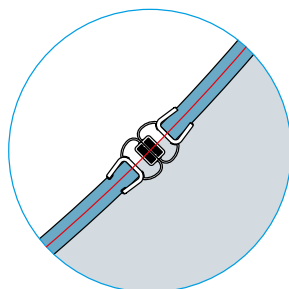
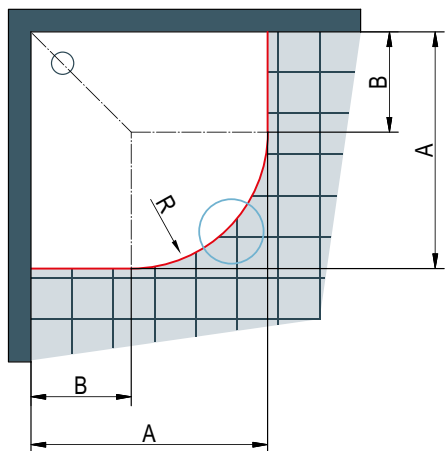

A | zmeraný rozmer od steny k osi skla

Stavebná pripravenosť dlažby pre zástenu štandardných rozmerov

Štvrtkruh s rádiusom 500 mm

Štandardná šírka	Šírka A = k osi skla	Šírka B pre rádius R500
800	767 x 767	290
900	867 x 867	390
1000	967 x 967	490

R478: Rádius k osi skla štvrtkruhu s nominálnym rádiusom 500

Štvrtkruh s rádiusom 550 mm

Štandardná šírka	Šírka A = k osi skla	Šírka B pre rádius R550
800	767 x 767	240
900	867 x 867	340
1000	967 x 967	440

R538: Rádius k osi skla štvrtkruhu s nominálnym rádiusom 550

Štvrtkruhy s vyrovnávacími profilmi: Skutočná šírka štandardnej zásteny odpovedá šírke A (rozmer na stred skla) z vyššie uvedených tabuliek s toleranciou -7 mm až +10 mm.

Pri montáži na dlažbu sa pri výrobe nezohľadňuje žiadne odsadenie. Pri dlažbe je nutné zohľadniť rádius R478 a R528 (viz tabuľky vpravo).

VYROVNÁVACÍ PROFIL 50012 AN13/ANT

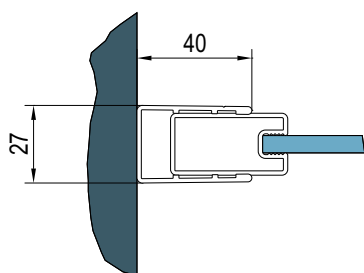

NÁSTENNÝ PROFIL 50418 V.ANE

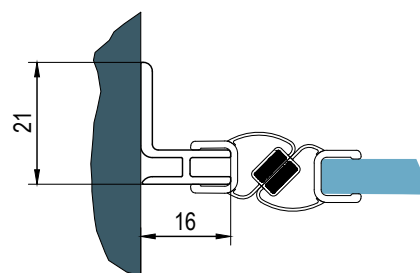

VYROVNÁVACÍ PROFIL 50445 AN1C

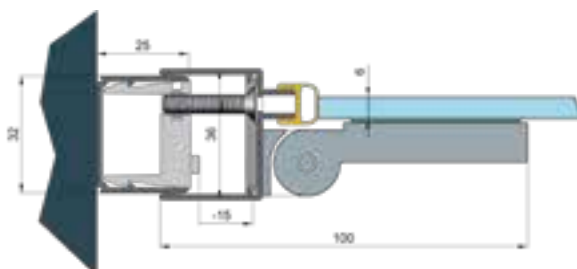

L-KOVANIE AN13W/ANTW

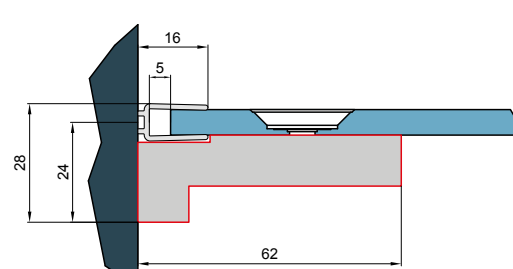

Sprchové zásteny SOLINO sú ideálnou kombináciou rafinovaných materiálov a jednoduchých tvarov. Široká ponuka sprchových zásten poskytuje veľké možnosti pre kreatívne a praktické riešenie kúpeľne. Premyslené detaily, hladké matné povrchy a kontrastné textúry vytvoria absolútne jedinečný štýl, ktorý dokonale splynie s Vašou kúpeľňou.

Vlastnosti:

- 6mm bezpečnostné sklo
- Štandardná výška 2000 mm
- Antiplaková úprava Aquaperle
- Štandardné i zvláštne rozmery
- Krídlové dvere s otváraním von alebo aj dovnútra
- Skladacie dvere pre úsporu miesta pri modeloch Solino F
- Na vnútornej strane zapustené pánty so zdvihovým mechanizmom
- Jednoduchá údržba
- Vyrovnávací profily
- Optimálna stabilita pevných stien: rohová alebo vodorovná vzpera
- Ľahká montáž

V ponuke nasledujúce varianty dverí a bočných stien:

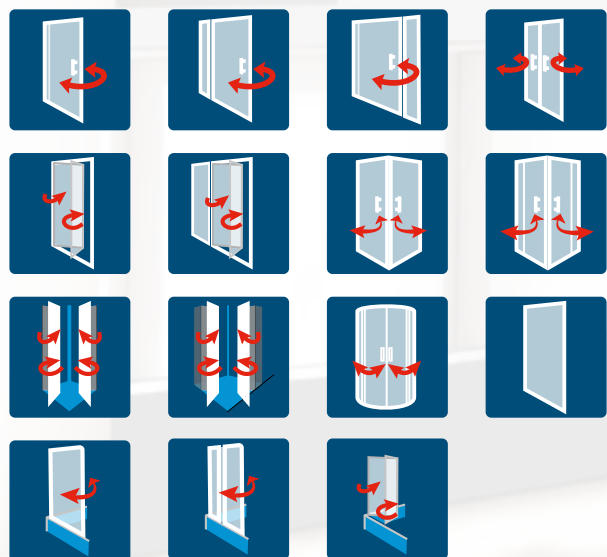

Guľaté madlo pre krídlové dvere



Úzke madlo pre skladacie dvere Solino F



Dizajnové rohové vzpery pre maximálnu stabilitu.



BLACK LINE



SOLINO

SOLINO

Harmónia & funkčnosť

SOLINO

SAFETY
GLASS
6 mm



Standard
2000 mm

Maximum
1000 mm

max.
1200 mm

AQUA
PERLE



**BLACK
LINE**

BLACK LINE:
Pohľadové diely
v čiernej matnej
farbe.

↑
Vysvetlivky
k piktogramom
nájdete
na vnútornej
zadnej strane
obálky.



SOL1 + SOLT1 | aluchróm, číre sklo



SOL1 + SOLT1 | čierna matná, číre sklo



SOL1 + V.SOL.50 | aluchróm, číre sklo



OBJEDNÁVACÍ KÓD NÁJDETE V ŠEDÝCH POLIACH:

SOL1 0700 50 07 = SOLINO jednokřídlové dveře, výška 2000 mm, šířka 700 mm, aluchróm, číre sklo

SOL1 | JEDNOKŘÍDLOVÉ DVEŘE

6mm bezpečnostné sklo | otváranie štandardne iba von | otváranie von aj dovnútra viz voliteľné príslušenstvo | magnetické tesnenie

Štandardné rozmery ¹⁾

Štandardné rozmery ¹⁾			Typ	Šírka	Farba	Sklo
Šírka	Šírka vstupu	Výška	Kód	Rozmer	06=čierna matná 50=aluchróm	07=číre 87=Screen 88=biele linky
700	598	2000	SOL1	0700	xx	07 297 € xx 376 €
750	648	2000	SOL1	0750	xx	07 304 € xx 383 €
800	698	2000	SOL1	0800	xx	07 310 € xx 389 €
900	798	2000	SOL1	0900	xx	07 322 € xx 401 €
1000	898	2000	SOL1	1000	xx	07 334 € xx 413 €

Zvláštne rozmery ^{1) 2)}

700 - 1000	podľa šírky dverí	do 2000	SOL1	SM1	xx	07 480 € xx 600 €
------------	-------------------	---------	------	-----	----	-------------------

NÁSTENNÝ PROFIL PRE MONTÁŽ DVEŘÍ DO NIKY ⁴⁾

NUTNÉ OBJEDNAŤ IBA PRE MONTÁŽ DO NIKY!

Typ		Farba
	Výška (mm)	Kód
	1984	V.SOL. xx 41 €
	do 1984	V.SOL.SM1. xx 48 €

PRAHOVÁ LIŠŤA PRE OPTIMÁLNU TESNOSŤ ⁵⁾

voliteľné príslušenstvo | výška prahovej lišty 5 mm

Typ		Farba
	Dĺžka (mm)	Kód
	1200	S.SOL. xx 39 €

SOLT1 | BOČNÁ STENA V 90°

6mm bezpečnostné sklo | rohová vzpera

Štandardné rozmery ^{1) 3)}

Štandardné rozmery ^{1) 3)}			Typ	Šírka	Farba	Sklo
Šírka	Výška	Kód	Rozmer	06=čierna matná 50=aluchróm	07=číre	87=Screen 88=biele linky
700	1984	SOLT1	0700	xx	07	269 € xx 341 €
750	1984	SOLT1	0750	xx	07	272 € xx 344 €
800	1984	SOLT1	0800	xx	07	275 € xx 347 €
900	1984	SOLT1	0900	xx	07	284 € xx 356 €
1000	1984	SOLT1	1000	xx	07	301 € xx 373 €
1200	1984	SOLT1	1200	xx	07	318 € xx 390 €

Zvláštne rozmery ^{1) 2) 6)}

300 - 1200	do 1984	SOLT1	SM1	xx	07	484 € xx 605 €
------------	---------	-------	-----	----	----	----------------

PRÍPLATKY

Skosenie / Výrez	Z.AUS.001 (vychádza sa z ceny za zvláštne rozmery)	Cena za ks	88 €
------------------	--	------------	------

VOLITELNÉ PRÍSLUŠENSTVO

Stabilizačná vzpera, stena-sklo, dĺžka 1500 mm, aluchróm	SMGS.50.1500	72 €
Stabilizačná vzpera, stena-sklo, dĺžka 1500 mm, čierna matná	SMGS.06.1500	72 €
Inštalčný set pre montáž dverí do niky, otváranie von i dovnútra	V2.SOL.50 / V2.SOL.06	90 €
Inštalčný set pre montáž dverí do niky, otváranie von i dovnútra	V2.SOL.SM1.50 / V2.SOL.SM1.06	104 €
Inštalčný set pre dvere s bočnou stenou, otváranie von i dovnútra	V3.SOL	43 €

PRESTAVITELNÉ ŠÍRKY

Stavebná pripravenosť niky po obložení

Inštalčné rozmery vaničky - od zvislého obkladu po vonkajšiu hranu vaničky

Stavebná pripravenosť dlažby pre zástenu štandardných rozmerov

Štandardné rozmery

Šírka	1			2		Montáž na dlažbu (stred skla)	
	Dvere v nike (-17 mm; 0 mm)	Dvere (+bočná stena v 90°) (-17 mm; 0 mm)	Bočná stena v 90° (-17 mm; 0 mm)	Dvere (+bočná stena v 90°) (-7 mm; +10 mm)	Bočná stena v 90° (-7 mm; +10 mm)	Dvere (+bočná stena v 90°) (-7 mm; +10 mm)	Bočná stena v 90° (-7 mm; +10 mm)
700	683-700	683-700	683-700	668	668	668	668
750	733-750	733-750	733-750	718	718	718	718
800	783-800	783-800	783-800	768	768	768	768
900	883-900	883-900	883-900	868	868	868	868
1000	983-1000	983-1000	983-1000	968	968	968	968
1200	-	-	1183-1200	-	1168	-	1168

Zvláštne rozmery

	(-7 mm; +10 mm)	(-7 mm; +10 mm)	(-7 mm; +10 mm)	(-7 mm; +10 mm)	(-7 mm; +10 mm)
napr.: 965	958-975	958-975	958-975	933	933

POZNÁMKY

- 1) - V PRÍPADE MONTÁŽE NA DLAŽBU JE NUTNÉ VZIAŤ DO ÚVAHY ROZDIEL MEDZI NOMINÁLNOU A FYZICKOU ŠÍRKOU. POZRI TECHNICKÉ INFORMÁCIE NA KONCI TEJTO KAPITOLY.
- 2) - DO OBJEDNÁVKY JE NUTNÉ UVIESŤ, ČI BUDE MONTÁŽ NA VANIČKU ALEBO NA DLAŽBU. POZRI TECHNICKÉ INFORMÁCIE NA KONCI TEJTO KAPITOLY.
- 3) - SKUTOČNÁ ŠÍRKA (NA STRED SKLA) DVEŘÍ S B. STENOU JE O 32 MM MENŠIA NEŽ ŠÍRKA V OBJEDNÁVACOM KÓDE (S TOLERANCIOU -7 AŽ +10 MM). POZRI TECH. INFORMÁCIE NA KONCI TEJTO KAPITOLY.
- 4) - ŠÍRKA DVEŘÍ V NIKU JE VRÁTANE NÁSTENNÉHO PROFILU V.SOL.06/V.SOL.50.
- 5) - ODPOŔUČAME MONTÁŽ PRAHOVEJ LIŠTY.
- 6) - SKRÁŤENÁ BOČNÁ STENA SOLINO V 90° SA MONTUJE VŽDY Z BOKU VANE/PRÍMURKY.

Technické informácie na stranách 224-225.

Rozmery v mm. Ceny v EUR bez DPH. Zvláštne vyhotovenie nie je možné vrátiť.

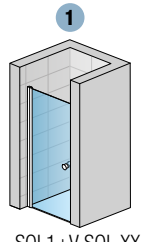

SOL1 + V.SOL.XX

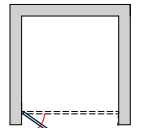

SOL1 + V.SOL.XX

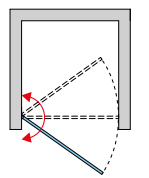

SOL1 + V2.SOL.XX

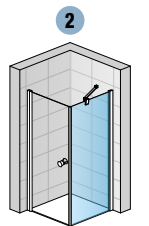

SOL1 + SOLT1

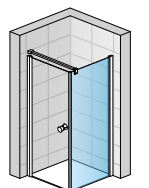

SOL1 + SOLT1 + SMGS.XX.1500

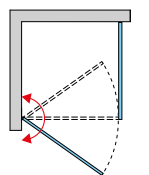

SOL1 + SOLT1 + V3.SOL

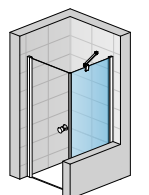

SOL1 + SOLT1SM1

SOLINOS

SOLINO

SAFETY
GLASS
6 mm



Standard
2000 mm

Maximum
1400 mm

max.
1200 mm

AQUA
PERLE



**BLACK
LINE**

BLACK LINE:
Pohľadové diely
v čiernej matnej
farbe.

↑
Vysvetlivky
k piktogramom
nájdete
na vnútornej
zadnej strane
obálky.



SOL13 + SOLT1 | aluchróm, číre sklo



SOL13 + SOLT1 | čierna matná, číre sklo



SOL13 + V.SOL.50 | aluchróm, číre sklo



OBJEDNÁVACÍ KÓD NÁJDETE V ŠEDÝCH POLIACH:

SOL13 0750 50 07 = SOLINO jednokřídlové dveře s pevnou stenou v rovine, výška 2000 mm, šířka 750 mm, aluchróm, číre sklo

SOL13 | JEDNOKRÍDLOVÉ DVEŘE S PEVNOU STENOU V ROVINE

6mm bezpečnostné sklo | otváranie štandardne iba von | otváranie von aj dovnútra viz voliteľné príslušenstvo | magnetické tesnenie | rohová vzpera

Štandardné rozmery ¹⁾

					Typ	Šírka	Farba	Sklo		
Šírka celková	Šírka krídla dverí	Šírka vstupu	Šírka pevného dielu	Výška	Kód	Rozmer	06=čierna matná 50=aluchróm	07=číre	87=Screen 88=biele linky	
750	550	510	200	2000	SOL13	0750	xx	07	421 €	xx 535 €
800	550	510	250	2000	SOL13	0800	xx	07	430 €	xx 544 €
900	550	510	350	2000	SOL13	0900	xx	07	439 €	xx 553 €
1000	650	610	350	2000	SOL13	1000	xx	07	451 €	xx 565 €
1100	700	660	400	2000	SOL13	1100	xx	07	464 €	xx 578 €
1200	800	760	400	2000	SOL13	1200	xx	07	477 €	xx 591 €
1400	800	760	600	2000	SOL13	1400	xx	07	498 €	xx 612 €

Zvláštne rozmery ^{1) 2)}

750-1400	podľa šírky dverí	do 2000	SOL13	SM1	xx	07	659 €	xx	824 €
----------	-------------------	---------	-------	-----	----	----	-------	----	-------

NÁSTENNÝ PROFIL PRE MONTÁŽ DVEŘÍ DO NIKY ⁴⁾

NUTNÉ OBJEDNAŤ IBA PRE MONTÁŽ DO NIKY!

		Typ	Farba
	Výška (mm)	Kód	06=čierna matná 50=aluchróm
	1984	V.SOL.	xx 41 €
	do 1984	V.SOL.SM1.	xx 48 €

PRAHOVÁ LIŠTA PRE OPTIMÁLNU TESNOSŤ ⁵⁾

voliteľné príslušenstvo | výška prahovej lišty 5 mm

		Typ	Farba
	Dĺžka (mm)	Kód	06=čierna matná 50=aluchróm
	1200	S.SOL.	xx 39 €

SOLT1 | BOČNÁ STENA V 90°

6mm bezpečnostné sklo | rohová vzpera

Štandardné rozmery ^{1) 3)}

		Typ	Šírka	Farba	Sklo		
Šírka	Výška	Kód	Rozmer	06=čierna matná 50=aluchróm	07=číre	87=Screen 88=biele linky	
700	1984	SOLT1	0700	xx	07	269 €	xx 341 €
750	1984	SOLT1	0750	xx	07	272 €	xx 344 €
800	1984	SOLT1	0800	xx	07	275 €	xx 347 €
900	1984	SOLT1	0900	xx	07	284 €	xx 356 €
1000	1984	SOLT1	1000	xx	07	301 €	xx 373 €
1200	1984	SOLT1	1200	xx	07	318 €	xx 390 €

Zvláštne rozmery ^{1) 2) 6)}

300 - 1200	do 1984	SOLT1	SM1	xx	07	484 €	xx	605 €
------------	---------	-------	-----	----	----	-------	----	-------

PRÍPLATKY PRE DVEŘE A PEVNÝ DIEL

Skosenie / Výrez	Z.AUS.001 (vychádza sa z ceny za zvláštne rozmery)	Cena za ks	88 €
------------------	--	------------	------

VOLITELNÉ PRÍSLUŠENSTVO

Stabilizačná vzpera, stena-stena-T-kus, 1500 mm, aluchróm	SMMS.50.1500	81 €
Stabilizačná vzpera, stena-stena-T-kus, 1500 mm, čierna matná	SMMS.06.1500	81 €
Stabilizačná vzpera, stena-sklo-T-kus, dĺžka 1500 mm, aluchróm	SMGTS.50.1500	95 €
Stabilizačná vzpera, stena-sklo-T-kus, dĺžka 1500 mm, čierna matná	SMGTS.06.1500	95 €
Inštalčný set pre montáž dverí do niky, otváranie von i dovnútra	aluchróm (50) / čierna matná (06) V2.SOL.50 / V2.SOL.06	90 €
Inštalčný set pre montáž dverí do niky, otváranie von i dovnútra	aluchróm (50) / čierna matná (06) V2.SOL.SM1.50 / V2.SOL.SM1.06	104 €
Inštalčný set pre dvere s bočnou stenou, otváranie von i dovnútra	V3.SOL	43 €

PRESTAVITELNÉ ŠÍRKY

Stavebná pripravenosť niky po obložení

Inštalčné rozmery vaničky - od zvislého obkladu po vonkajšiu hranu vaničky

Stavebná pripravenosť dlažby pre zástenú štandardných rozmerov

Štandardné rozmery

Šírka	1			2		Montáž na dlažbu (stred skla)	
	Dvere v nike (-17 mm; 0 mm)	Dvere (+bočná stena v 90°) (-17 mm; 0 mm)	Bočná stena v 90° (-17 mm; 0 mm)	Dvere (+bočná stena v 90°) (-7 mm; +10 mm)	Bočná stena v 90° (-7 mm; +10 mm)		
700	-	-	683-700	-	668		
750	733-750	733-750	733-750	718	718		
800	783-800	783-800	783-800	768	768		
900	883-900	883-900	883-900	868	868		
1000	983-1000	983-1000	983-1000	968	968		
1100	1083-1100	1083-1100	-	1068	-		
1200	1183-1200	1183-1200	1183-1200	1168	1168		
1400	1383-1400	1383-1400	-	1368	-		

Zvláštne rozmery

napr.: 965	(-7 mm; +10 mm)	(-7 mm; +10 mm)	(-7 mm; +10 mm)	(-7 mm; +10 mm)	(-7 mm; +10 mm)	933	933
------------	-----------------	-----------------	-----------------	-----------------	-----------------	-----	-----

POZNÁMKY

- 1) - V PRÍPADE MONTÁŽE NA DLAŽBU JE NUTNÉ VZIAŤ DO ÚVAHY ROZDIEL MEDZI NOMINÁLNOU A FYZICKOU ŠÍRKOU. POZRI TECHNICKÉ INFORMÁCIE NA KONCI TEJTO KAPITOLY.
- 2) - DO OBJEDNÁVKY JE NUTNÉ UVIESŤ, ČI BUDE MONTÁŽ NA VANIČKU ALEBO NA DLAŽBU. POZRI TECHNICKÉ INFORMÁCIE NA KONCI TEJTO KAPITOLY.
- 3) - SKUTOČNÁ ŠÍRKA (NA STRED SKLA) DVEŘÍ S B. STENOU JE O 32 MM MENŠIA NEŽ ŠÍRKA V OBJEDNÁVACOM KÓDE (S TOLERANCIOU -7 AŽ +10 MM). POZRI TECH. INFORMÁCIE NA KONCI TEJTO KAPITOLY.
- 4) - ŠÍRKA DVEŘÍ V NIKE JE VRÁTANE NÁSTENNÉHO PROFILU V.SOL.06/V.SOL.50.
- 5) - ODPORÚČAME MONTÁŽ PRAHOVEJ LIŠTY.
- 6) - SKRÁTENÁ BOČNÁ STENA SOLINO V 90° SA MONTUJE VŽDY Z BOKU VANE/PRÍMURKY.

1 Technické informácie na stranách 224-225.

Rozmery v mm. Ceny v EUR bez DPH. Zvláštne vyhotovenie nie je možné vrátiť.

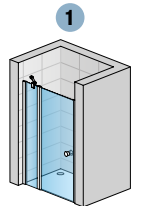

SOL13 + V.SOL.XX

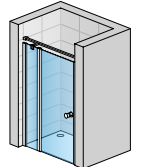

SOL13 + V.SOL.XX + SMMS.XX.1500

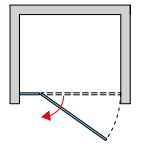

SOL13 + V.SOL.XX

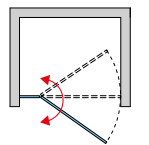

SOL13 + V2.SOL.XX

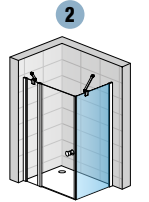

SOL13 + SOLT1

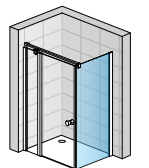

SOL13 + SOLT1 + SMGTS.XX.1500

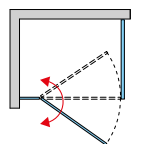

SOL13 + SOLT1

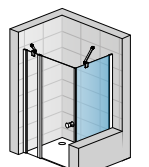

SOL13 + SOLT1 + V3.SOL

SOL13 + SOLT1SM1

SOLINTOS

SOLINO

SAFETY
GLASS
6 mm



↑
Vysvetlivky
k piktogramom
nájdete
na vnútornej
zadnej strane
obálky.



SOL31 + SOLT3 | aluchróm, číre sklo



SOL31 + SOLT3 | čierna matná, číre sklo



SOL31 | aluchróm, číre sklo

OBJEDNÁVACÍ KÓD NÁJDETE V ŠEDÝCH POLIACH:

SOL31 1000 50 07 = SOLINO jednokřídlové dveře s pántom pri stene a pevnou stenou v rovine, výška 2000 mm, šířka 1000 mm, aluochróm, číre sklo

SOL31 | JEDNOKŘÍDLOVÉ DVEŘE S PÁNTOM PRI STENE A PEVNOU STENOU V ROVINE

6mm bezpečnostné sklo | otváranie von aj dovnútra | magnetické tesnenie | rohová vzpera

Štandardné rozmery ¹⁾

					Typ	Šírka	Farba	Sklo		
Šírka celková	Šírka krídla dverí	Šírka vstupu	Šírka pevného dielu	Výška	Kód	Rozmer	06=čierna matná 50=aluochróm	07=číre	87=Screen 88=biele linky	
900	670	600	230	2000	SOL31	0900	xx	07	439 €	xx 556 €
1000	670	600	330	2000	SOL31	1000	xx	07	451 €	xx 568 €
1100	670	600	430	2000	SOL31	1100	xx	07	464 €	xx 581 €
1200	770	700	430	2000	SOL31	1200	xx	07	477 €	xx 594 €
1400	870	800	530	2000	SOL31	1400	xx	07	498 €	xx 615 €

Zvláštne rozmery ^{1) 2)}

750-1400	podľa šírky dverí	do 2000	SOL31	SM1	xx	07	659 €	xx	824 €
----------	-------------------	---------	-------	-----	----	----	-------	----	-------

PRAHOVÁ LIŠTA PRE OPTIMÁLNU TESNOŠŤ ⁴⁾

voliteľné príslušenstvo | výška prahovej lišty 5 mm

		Typ	Farba
	Dĺžka (mm)	Kód	06=čierna matná 50=aluochróm
	1200	S.SOL.	xx 39 €

SOLT3 | BOČNÁ STENA V 90°

6mm bezpečnostné sklo | rohová vzpera

Štandardné rozmery ^{1) 3)}

		Typ	Šírka	Farba	Sklo	
Šírka	Výška	Kód	Rozmer	06=čierna matná 50=aluochróm	07=číre	87=Screen 88=biele linky
700	1984	SOLT3	0700	xx	07	269 € xx 341 €
750	1984	SOLT3	0750	xx	07	272 € xx 344 €
800	1984	SOLT3	0800	xx	07	275 € xx 347 €
900	1984	SOLT3	0900	xx	07	284 € xx 356 €
1000	1984	SOLT3	1000	xx	07	301 € xx 373 €
1200	1984	SOLT3	1200	xx	07	318 € xx 390 €

Zvláštne rozmery ^{1) 2) 5)}

300 - 1200	do 1984	SOLT3	SM1	xx	07	484 € xx 605 €
------------	---------	-------	-----	----	----	----------------

PRÍPLATKY PRE DVEŘE A PEVNÝ DIEL

Skosenie / Výrez	Z.AUS.001 (vychádza sa z ceny za zvláštne rozmery)	Cena za ks	88 €
------------------	--	------------	------

VOLITEĽNÉ PRÍSLUŠENSTVO

Stabilizačná vzpera, stena-stena-T-kus, 1500 mm, aluochróm	SMMS2.50.1500	81 €
Stabilizačná vzpera, stena-stena-T-kus, 1500 mm, čierna matná	SMMS2.06.1500	81 €
Stabilizačná vzpera, stena-sklo-T-kus, dĺžka 1500 mm, aluochróm	SMGTS2.50.1500	95 €
Stabilizačná vzpera, stena-sklo-T-kus, dĺžka 1500 mm, čierna matná	SMGTS2.06.1500	95 €

PRESTAVITEĽNÉ ŠÍRKY

Stavebná pripravenosť niky po obložení

Inštalčné rozmery vaničky - od zvislého oblaku po vonkajšiu hranu vaničky

Stavebná pripravenosť dlažby pre zástenu štandardných rozmerov

Štandardné rozmery

Šírka	1		2		Montáž na dlažbu (stred skla)	
	Dveře v nike (-23 mm; +10 mm)	Dveře (+bočná stena v 90°) (-15 mm; +22 mm)	Bočná stena v 90° (-17 mm; 0 mm)	Dveře (+bočná stena v 90°) (-11 mm; +26 mm)	Bočná stena v 90° (-7 mm; +10 mm)	
700	-	-	683-700	-	668	
750	-	-	733-750	-	718	
800	-	-	783-800	-	768	
900	877-910	885-922	883-900	874	868	
1000	977-1010	985-1022	983-1000	974	968	
1100	1077-1110	1085-1122	-	1074	-	
1200	1177-1210	1185-1222	1183-1200	1174	1168	
1400	1377-1410	1385-1422	-	1374	-	

Zvláštne rozmery

napr.: 965	(-13 mm; +20 mm)	(-9 mm; +28 mm)	(-7 mm; +10 mm)	(-11 mm; +26 mm)	(-7 mm; +10 mm)
	952-985	956-993	958-975	965	965

POZNÁMKY

- 1) - V PRÍPADE MONTÁŽE NA DLAŽBU JE NUTNÉ VZIAŤ DO ÚVAHY ROZDIEL MEDZI NOMINÁLNOU A FYZICKOU ŠÍRKOU. POZRI TECHNICKÉ INFORMÁCIE NA KONCI TEJTO KAPITOLY.
- 2) - DO OBJEDNÁVKY JE NUTNÉ UVIESŤ, ČI BUDE MONTÁŽ NA VANIČKU ALEBO NA DLAŽBU. POZRI TECHNICKÉ INFORMÁCIE NA KONCI TEJTO KAPITOLY.
- 3) - SKUTOČNÁ ŠÍRKA (NA STRED SKLA) DVEŘÍ S B. STENOU JE O 26 MM MENŠIA NEŽ ŠÍRKA V OBJEDNACOM KÓDE (S TOLERANCIOU -11 AŽ +26 MM). POZRI TECH. INFORMÁCIE NA KONCI TEJTO KAPITOLY.
- 4) - ODPOŔÚČAME MONTÁŽ PRAHOVEJ LIŠTY.
- 5) - SKRÁTENÁ BOČNÁ STENA SOLINO V 90° VŽDY DOSADÁ NA VAŇU/NA PRÍMUROVKU.

Technické informácie na stranách 224-225.

Rozmery v mm. Ceny v EUR bez DPH. Zvláštne vyhotovenie nie je možné vrátiť.

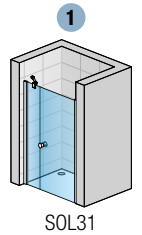

SOL31

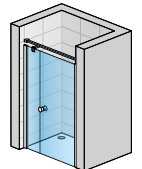

SOL31 + SMMS2.XX.1500

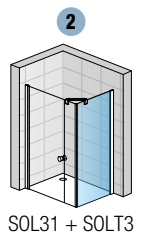
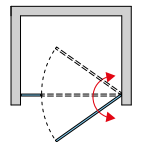

SOL31 + SOLT3

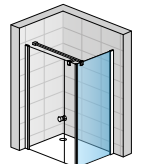

SOL31 + SOLT3 + SMGTS2.XX.1500

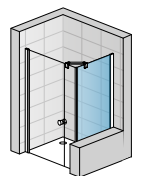

SOL31 + SOLT3SM1

SOLINO

SAFETY
GLASS
6 mm

3

Standard
2000 mm

Maximum
1200 mm

max.
1200 mm

AQUA
PERLE



BLACK LINE:
Pohľadové diely
v čiernej matnej
farbe.

↑
Vysvetlivky
k piktogramom
nájdete
na vnútornej
zadnej strane
obálky.



SOL2 + SOLT2 | aluchróm, číre sklo



SOL2 + SOLT2 | čierna matná, číre sklo



SOL2 | aluchróm, číre sklo



OBJEDNÁVACÍ KÓD NÁJDETE V ŠEDÝCH POLIACH:

SOL2 0700 50 07 = SOLINO dvojkřídlové dveře, výška 2000 mm, šířka 700 mm, aluchróm, číre sklo

SOL2 | DVOJKŘÍDLOVÉ DVEŘE

6mm bezpečnostné sklo | otváranie von aj dovnútra | magnetické tesnenie

Štandardné rozmery ¹⁾

Štandardné rozmery ¹⁾			Typ	Šírka	Farba	Sklo		
Šírka	Šírka vstupu	Výška	Kód	Rozmer	06=čierna matná 50=aluchróm	07=číre	87=Screen 88=biele linky	
700	565	2000	SOL2	0700	xx	07	414 € xx	523 €
750	615	2000	SOL2	0750	xx	07	426 € xx	535 €
800	665	2000	SOL2	0800	xx	07	426 € xx	535 €
900	765	2000	SOL2	0900	xx	07	435 € xx	544 €
1000	865	2000	SOL2	1000	xx	07	447 € xx	556 €
1200	1065	2000	SOL2	1200	xx	07	468 € xx	577 €

Zvláštne rozmery ^{1) 2)}

700-1200	podľa šírky dverí	do 2000	SOL2	SM1	xx	07	650 € xx	813 €
----------	-------------------	---------	------	-----	----	----	----------	-------

PRAHOVÁ LIŠTA PRE OPTIMÁLNU TESNOŠŤ ⁴⁾

voliteľné príslušenstvo | výška prahovej lišty 5 mm

Typ		Farba	
Dĺžka (mm)	Kód	06=čierna matná 50=aluchróm	
1200	S.SOL.	xx	39 €

SOLT2 | BOČNÁ STENA V 90°

6mm bezpečnostné sklo | rohová vzpera

Štandardné rozmery ^{1) 3)}

Štandardné rozmery ^{1) 3)}		Typ	Šírka	Farba	Sklo		
Šírka	Výška	Kód	Rozmer	06=čierna matná 50=aluchróm	07=číre	87=Screen 88=biele linky	
700	2000	SOLT2	0700	xx	07	275 € xx	349 €
750	2000	SOLT2	0750	xx	07	280 € xx	354 €
800	2000	SOLT2	0800	xx	07	284 € xx	358 €
900	2000	SOLT2	0900	xx	07	297 € xx	371 €
1000	2000	SOLT2	1000	xx	07	310 € xx	384 €
1200	2000	SOLT2	1200	xx	07	326 € xx	400 €

Zvláštne rozmery ^{1) 2) 5)}

300 - 1200	do 2000	SOLT2	SM1	xx	07	493 € xx	617 €
------------	---------	-------	-----	----	----	----------	-------

PRÍPLATKY IBA PRE BOČNÚ STENU

Skosenie / Výrez	Z.AUS.001 (vychádza sa z ceny za zvláštne rozmery)	Cena za ks	88 €
------------------	--	------------	------

VOLITELNÉ PRÍSLUŠENSTVO

Stabilizačná vzpera, stena-sklo, dĺžka 1500 mm, aluchróm	SMGS.50.1500	72 €
Stabilizačná vzpera, stena-sklo, dĺžka 1500 mm, čierna matná	SMGS.06.1500	72 €

PRESTAVITELNÉ ŠÍRKY

Stavebná pripravenosť niky po obložení

Inštalčné rozmery vaničky - od zvislého obkladu po vonkajšiu hranu vaničky

Stavebná pripravenosť dlažby pre zástenu štandardných rozmerov

Štandardné rozmery	1		2		Montáž na dlažbu (stred skla)	
	Šírka	Dvere v nike (-18 mm; +15 mm)	Dvere (+bočná stena v 90°) (-9 mm; +27 mm)	Bočná stena v 90° (-17 mm; 0 mm)	Dvere (+bočná stena v 90°) (-5 mm; +31 mm)	Bočná stena v 90° (-7 mm; +10 mm)
700		682-715	691-727	683-700	674	668
750		732-765	741-777	733-750	724	718
800		782-815	791-827	783-800	774	768
900		882-915	891-927	883-900	874	868
1000		982-1015	991-1027	983-1000	974	968
1200		1182-1215	1191-1227	1183-1200	1174	1168
Zvláštne rozmery		(-18 mm; +15 mm)	(-9 mm; +27 mm)	(-7 mm; +10 mm)	(-9 mm; +27 mm)	(-7 mm; +10 mm)
napr.: 965		947-980	956-992	958-975	965	965

POZNÁMKY

- 1) - V PRÍPADE MONTÁŽE NA DLAŽBU JE NUTNÉ VZIAŤ DO ÚVAHY ROZDIEL MEDZI NOMINÁLNOU A FYZICKOU ŠÍRKOU. POZRI TECHNICKÉ INFORMÁCIE NA KONCI TEJTO KAPITOLY.
- 2) - DO OBJEDNÁVKY JE NUTNÉ UVIESŤ, ČI BUDE MONTÁŽ NA VANIČKU ALEBO NA DLAŽBU. POZRI TECHNICKÉ INFORMÁCIE NA KONCI TEJTO KAPITOLY.
- 3) - SKUTOČNÁ ŠÍRKA (NA STRED SKLA) DVERÍ S B. STENOU JE O 26 MM MENŠIA NEŽ ŠÍRKA V OBJEDNACOM KÓDE (S TOLERANCIOU -5 AŽ +31 MM). POZRI TECH. INFORMÁCIE NA KONCI TEJTO KAPITOLY.
- 4) - ODPORÚČAME MONTÁŽ PRAHOVEJ LIŠTY.
- 5) - SKRÁTENÁ BOČNÁ STENA SOLINO V 90° VŽDY DOSADÁ NA VAŇU/NA PRÍMUROVKU.

Technické informácie na stranách 224-225.

Rozmery v mm. Ceny v EUR bez DPH. Zvláštne vyhotovenie nie je možné vrátiť.

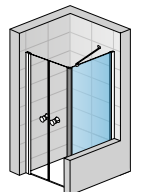
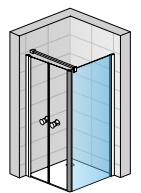
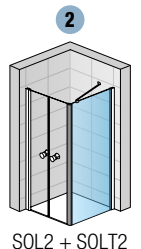
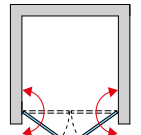
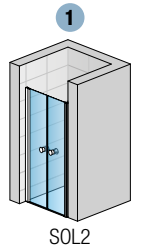

ONLITOS

SOLINO

SAFETY
GLASS
6 mm

3

Standard
2000 mm

Maximum
1200 mm

max.
1200 mm

AQUA
PERLE



**BLACK
LINE**

BLACK LINE:
Pohľadové diely
v čiernej matnej
farbe.

↑
Vysvetlivky
k piktogramom
nájdete
na vnútornej
zadnej strane
obálky.



SOLF1G + SOLT1 | aluchróm, číre sklo



SOLF1D + SOLT1 | čierna matná, číre sklo



SOLF1G + V.SOL.50 | aluchróm, číre sklo



OBJEDNÁVACÍ KÓD NÁJDETE V ŠEDÝCH POLIACH:

SOLF1 G 075 50 07 = SOLINO dvojdielne skladacie dvere, ľavý diel, výška 2000 mm, šírka 750 mm, aluchróm, číre sklo

SOLF1 | DVOJDIELNE SKLADACIE DVERE

6mm bezpečnostné sklo | otváranie von aj dovnútra | pánty so zdvihovým mechanizmom zapustené na vnútornej strane skla | magnetické tesnenie

Štandardné rozmery ¹⁾

Štandardné rozmery ¹⁾			Typ	Diel	Šírka	Farba	Sklo		
Šírka	Šírka vstupu	Výška	Kód	G=ľavý D=pravý	Rozmer	06=čierna matná 50=aluchróm	07=číre	87=Screen 88=biele linky	
700	598	2000	SOLF1	x	070	xx	07	451 €	xx 570 €
750	648	2000	SOLF1	x	075	xx	07	459 €	xx 578 €
800	698	2000	SOLF1	x	080	xx	07	468 €	xx 587 €
900	798	2000	SOLF1	x	090	xx	07	484 €	xx 603 €
1000	898	2000	SOLF1	x	100	xx	07	493 €	xx 612 €
1200	1068	2000	SOLF1	x	120	xx	07	520 €	xx 639 €

Zvláštne rozmery ^{1) 2)}

700-1200	podľa šírky dverí	do 2000	SOLF1	x	SM1	xx	07	573 €	xx 717 €
----------	-------------------	---------	-------	---	-----	----	----	-------	----------

NÁSTENNÝ PROFIL PRE MONTÁŽ DVERÍ DO NIKY ⁴⁾

NUTNÉ OBJEDNAŤ IBA PRE MONTÁŽ DO NIKY!

		Typ	Barva	
	Výška (mm)	Kód	06=čierna matná 50=aluchróm	
	1984	V.SOL.	xx	41 €
	do 1984	V.SOL.SM1.	xx	48 €

PRAHOVÁ LIŠTA PRE OPTIMÁLNU TESNOSŤ ⁵⁾

voliteľné príslušenstvo | výška prahovej lišty 5 mm

		Typ	Barva	
	Dĺžka (mm)	Kód	06=čierna matná 50=aluchróm	
	1200	S.SOL.	xx	39 €

SOLT1 | BOČNÁ STENA V 90°

6mm bezpečnostné sklo | rohová vzpera

Štandardné rozmery ^{1) 3)}

Štandardné rozmery ^{1) 3)}		Typ	Šírka	Farba	Sklo		
Šírka	Výška	Kód	Rozmer	06=čierna matná 50=aluchróm	07=číre	87=Screen 88=biele linky	
700	1984	SOLT1	0700	xx	07	269 €	xx 341 €
750	1984	SOLT1	0750	xx	07	272 €	xx 344 €
800	1984	SOLT1	0800	xx	07	275 €	xx 347 €
900	1984	SOLT1	0900	xx	07	284 €	xx 356 €
1000	1984	SOLT1	1000	xx	07	301 €	xx 373 €
1200	1984	SOLT1	1200	xx	07	318 €	xx 390 €

Zvláštne rozmery ^{1) 2) 6)}

300 - 1200	do 1984	SOLT1	SM1	xx	07	484 €	xx 605 €
------------	---------	-------	-----	----	----	-------	----------

PRÍPLATKY

Skosenie / Výrez	Z.AUS.001 (vychádza sa z ceny za zvláštne rozmery)	Cena za ks	88 €
------------------	--	------------	------

VOLITELNÉ PRÍSLUŠENSTVO

Stabilizačná vzpera, stena-sklo, dĺžka 1500 mm, aluchróm	SMGS.50.1500	72 €
Stabilizačná vzpera, stena-sklo, dĺžka 1500 mm, čierna matná	SMGS.06.1500	72 €

PRESTAVITELNÉ ŠÍRKY

Štandardné rozmery	Stavebná pripravenosť niky po obložení	Inštalčné rozmery vaničky - od zvislého obkladu po vonkajšiu hranu vaničky		Stavebná pripravenosť dlažby pre zástenu štandardných rozmerov	
	1	2		Montáž na dlažbu (stred skla)	
Šírka	Dvere v nike (-17 mm; 0 mm)	Dvere (+bočná stena v 90°) (-17 mm; 0 mm)	Bočná stena v 90° (-17 mm; 0 mm)	Dvere (+bočná stena v 90°) (-7 mm; +10 mm)	Bočná stena v 90° (-7 mm; +10 mm)
700	683-700	683-700	683-700	668	668
750	733-750	733-750	733-750	718	718
800	783-800	783-800	783-800	768	768
900	883-900	883-900	883-900	868	868
1000	983-1000	983-1000	983-1000	968	968
1200	1183-1200	1183-1200	1183-1200	1168	1168
Zvláštne rozmery	(-7 mm; +10 mm)	(-7 mm; +10 mm)	(-7 mm; +10 mm)	(-7 mm; +10 mm)	(-7 mm; +10 mm)
napr.: 965	958-975	958-975	958-975	933	933

POZNÁMKY

- 1) - V PRÍPADE MONTÁŽE NA DLAŽBU JE NUTNÉ VZIAŤ DO ÚVAHY ROZDIEL MEDZI NOMINÁLNOU A FYZICKOU ŠÍRKOU. POZRI TECHNICKÉ INFORMÁCIE NA KONCI TEJTO KAPITOLY.
- 2) - DO OBJEDNÁVKY JE NUTNÉ UVIESŤ, ČI BUDE MONTÁŽ NA VANIČKU ALEBO NA DLAŽBU. POZRI TECHNICKÉ INFORMÁCIE NA KONCI TEJTO KAPITOLY.
- 3) - SKUTOČNÁ ŠÍRKA (NA STRED SKLA) DVERÍ S B. STENOU JE O 32 MM MENŠIA NEŽ ŠÍRKA V OBJEDNÁVACOM KÓDE (S TOLERANCIOU -7 AŽ +10 MM). POZRI TECH. INFORMÁCIE NA KONCI TEJTO KAPITOLY.
- 4) - ŠÍRKA DVERÍ V NIKU JE VRÁTANE NÁSTENNÉHO PROFILU V.SOL.06/V.SOL.50.
- 5) - ODPORÚČAME MONTÁŽ PRAHOVEJ LIŠTY.
- 6) - SKRÁŤENÁ BOČNÁ STENA SOLINO V 90° SA MONTUJE VŽDY Z BOKU VANE/PRÍMURKY.

1 Technické informácie na stranách 224-225.

Rozmery v mm. Ceny v EUR bez DPH. Zvláštne vyhotovenie nie je možné vrátiť.

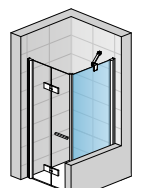
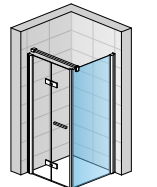
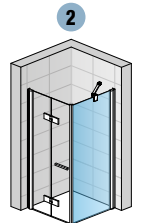
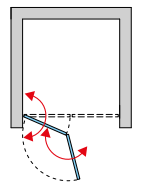
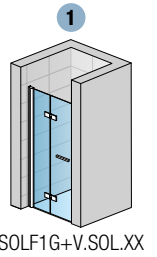

SONITOS

SOLINO

NOVINKA 2022

SAFETY
GLASS
6 mm



Standard
2000 mm

Maximum
1600 mm

max.
1200 mm

AQUA
PERLE



**BLACK
LINE**

BLACK LINE:
Pohľadové diely
v čiernej matnej
farbe.

↑
Vysvetlivky
k piktogramom
nájdete
na vnútornej
zadnej strane
obálky.



SOLF13G + SOLT1 | aluchróm, číre sklo



SOLF13D + SOLT1 | čierna matná, číre sklo



SOLF13G + V.SOL.50 | aluchróm, číre sklo



OBJEDNÁVACÍ KÓD NÁJDETE V ŠEDÝCH POLIACH:

SOLF13 G 100 50 07 = SOLINO dvojdielne skladacie dvere s pevnou stenou v rovine, ľavá strana, výška 2000 mm, šírka 1000 mm, aluchróm, číre sklo

SOLF13 | DVOJDIELNE SKLADACIE DVERE S PEVNOU STENOU V ROVINE

6mm bezpečnostné sklo | otváranie von aj dovnútra | pánty so zdvihovým mechanizmom zapustené na vnútornej strane skla | magnetické tesnenie | rohová vzpera

Štandardné rozmery ¹⁾

					Typ	Strana	Šírka	Farba	Sklo		
Šírka	Šírka krídla dverí	Šírka vstupu	Šírka pevného dielu	Výška	Kód	G=ľavá D=pravá	Rozmer	06=čierna matná 50=aluchróm	07=číre	87=Screen 88=biele linky	
1000	650	610	350	2000	SOLF13	x	100	xx	07	xx	741 €
1200	800	760	400	2000	SOLF13	x	120	xx	07	xx	761 €
1400	936	898	464	2000	SOLF13	x	140	xx	07	xx	794 €
1600	1136	1098	464	2000	SOLF13	x	160	xx	07	xx	843 €

Zvláštne rozmery ¹⁾²⁾

1000-1600	do 1136	podľa šírky dverí	do 2000	SOLF13	x	SM1	xx	07	xx	884 €
-----------	---------	-------------------	---------	--------	---	-----	----	----	----	-------

NÁSTENNÝ PROFIL PRE MONTÁŽ DVERÍ DO NIKY ⁴⁾

NUTNÉ OBJEDNAŤ IBA PRE MONTÁŽ DO NIKY!

		Typ	Barva	
	Výška (mm)	Kód	06=čierna matná	50=aluchróm
	1984	V.SOL.	xx	41 €
do 1984	V.SOL.SM1.	xx	48 €	

PRAHOVÁ LIŠTA PRE OPTIMÁLNU TESNOSŤ ⁵⁾

voliteľné príslušenstvo | výška prahovej lišty 5 mm

		Typ	Barva	
	Dĺžka (mm)	Kód	06=čierna matná	50=aluchróm
	1200	S.SOL.	xx	39 €

SOLT1 | BOČNÁ STENA V 90°

6mm bezpečnostné sklo | rohová vzpera

Štandardné rozmery ¹⁾³⁾

		Typ	Šírka	Farba	Sklo	
Šírka	Výška	Kód	Rozmer	06=čierna matná 50=aluchróm	07=číre	87=Screen 88=biele linky
700	1984	SOLT1	0700	xx	07	341 €
750	1984	SOLT1	0750	xx	07	344 €
800	1984	SOLT1	0800	xx	07	347 €
900	1984	SOLT1	0900	xx	07	356 €
1000	1984	SOLT1	1000	xx	07	373 €
1200	1984	SOLT1	1200	xx	07	390 €

Zvláštne rozmery ¹⁾²⁾⁶⁾

300 - 1200	do 1984	SOLT1	SM1	xx	07	605 €
------------	---------	-------	-----	----	----	-------

PRÍPLATKY PRE DVERE A PEVNÝ DIEL

Skosenie / Výrez	Z.AUS.001 (vychádza sa z ceny za zvláštne rozmery)	Cena za ks	88 €
------------------	--	------------	------

VOLITELNÉ PRÍSLUŠENSTVO

Stabilizačná vzpera, stena-sklo, dĺžka 1600 mm, aluchróm	SMGTS.50.1500	95 €
Stabilizačná vzpera, stena-sklo, dĺžka 1600 mm, čierna matná	SMGTS.06.1500	95 €

PRESTAVITELNÉ ŠÍRKY

Stavebná pripravenosť niky po obložení

Inštalčné rozmery vaničky - od zvislého obkladu po vonkajšiu hranu vaničky

Stavebná pripravenosť dlažby pre zástenu štandardných rozmerov

Štandardné rozmery

Šírka	1			2		Montáž na dlažbu (stred skla)	
	Dvere v nike (-17 mm; 0 mm)	Dvere (+bočná stena v 90°) (-17 mm; 0 mm)	Bočná stena v 90° (-17 mm; 0 mm)	Dvere (+bočná stena v 90°) (-7 mm; +10 mm)	Bočná stena v 90° (-7 mm; +10 mm)		
700	-	-	683-700	-	668		
750	-	-	733-750	-	718		
800	-	-	783-800	-	768		
900	-	-	883-900	-	868		
1000	983-1000	983-1000	983-1000	968	968		
1200	1183-1200	1183-1200	1183-1200	1168	1168		
1400	1383-1400	1383-1400	-	1368	-		
1600	1583-1600	1583-1600	-	1568	-		

Zvláštne rozmery

napr.: 1115	(-7 mm; +10 mm)	(-7 mm; +10 mm)	(-7 mm; +10 mm)	(-7 mm; +10 mm)	(-7 mm; +10 mm)	1083	1083
-------------	-----------------	-----------------	-----------------	-----------------	-----------------	------	------

POZNÁMKY

- 1) - V PRÍPADE MONTÁŽE NA DLAŽBU JE NUTNÉ VZIAŤ DO ÚVAHY ROZDIEL MEDZI NOMINÁLNOU A FYZICKOU ŠÍRKOU. POZRI TECHNICKÉ INFORMÁCIE NA KONCI TEJTO KAPITOLY.
- 2) - DO OBJEDNÁVKY JE NUTNÉ UVIESŤ, ČI BUDE MONTÁŽ NA VANIČKU ALEBO NA DLAŽBU. POZRI TECHNICKÉ INFORMÁCIE NA KONCI TEJTO KAPITOLY.
- 3) - SKUTOČNÁ ŠÍRKA (NA STRED SKLA) DVERÍ S B. STENOU JE O 32 MM MENŠIA NEŽ ŠÍRKA V OBJEDNÁVACOM KÓDE (S TOLERANCIOU -7 AŽ +10 MM). POZRI TECH. INFORMÁCIE NA KONCI TEJTO KAPITOLY.
- 4) - ŠÍRKA DVERÍ V NIKÉ JE VRÁTANE NÁSTENNÉHO PROFILU V.SOL.06/V.SOL.50.
- 5) - ODPORÚČAME MONTÁŽ PRAHOVEJ LIŠTY.
- 6) - SKRÁTENÁ BOČNÁ STENA SOLINO V 90° SA MONTUJE VŽDY Z BOKU VANE/PRÍMURKY.

Technické informácie na stranách 224-225.

Rozmery v mm. Ceny v EUR bez DPH. Zvláštne vyhotovenie nie je možné vrátiť.

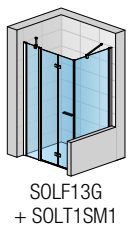
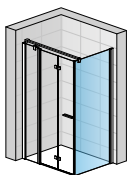
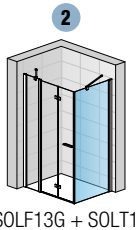
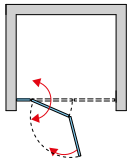
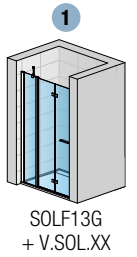

SOLINOS

SOLINO

SAFETY
GLASS
6 mm

3

Standard
2000 mm

Maximum
1000 mm

AQUA
PERLE



BLACK
LINE

BLACK LINE:
Pohľadové diely
v čiernej matnej
farbe.

↑
Vysvetlivky
k piktogramom
nájdete
na vnútornej
zadnej strane
obálky.



SOL1 + SOL1 | aluchróm, číre sklo



SOL1 + SOL1 | čierna matná, číre sklo



OBJEDNÁVACÍ KÓD NÁJDETE V ŠEDÝCH POLIACH:

SOL1 0700 50 07 = SOLINO rohový vstup jednodiely s krídlovými dverami (1 diel rohového vstupu), výška 2000 mm, šírka 700 mm, aluchróm, číre sklo

SOL1 + SOL1 | ROHOVÝ VSTUP JEDNODIELNY S KRÍDLOVÝMI DVERAMI

6mm bezpečnostné sklo lotváranie von aj dovnútra | magnetické tesnenie

Štandardné rozmery - CENA ZA STRANU ^{1) 3) 4)}

Štandardné rozmery - CENA ZA STRANU ^{1) 3) 4)}			Typ	Šírka	Farba	Sklo		
Šírka	Šírka vstupu	Výška	Kód	Rozmer	06=čierna matná 50=aluchróm	07=číre	87=Screen 88=biele linky	
700	845	2000	SOL1	0700	xx	07	297 €	xx 376 €
750	915	2000	SOL1	0750	xx	07	304 €	xx 383 €
800	985	2000	SOL1	0800	xx	07	310 €	xx 389 €
900	1125	2000	SOL1	0900	xx	07	322 €	xx 401 €
1000	1270	2000	SOL1	1000	xx	07	334 €	xx 413 €

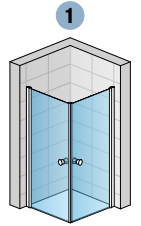

SOL1 + SOL1

Zvláštne rozmery - CENA ZA STRANU ^{1) 2) 4)}

700 - 1000	podľa šírky dverí	2000	SOL1	SM1	xx	07	480 €	xx 600 €
------------	-------------------	------	------	-----	----	----	-------	----------

PRAHOVÁ LIŠŤA PRE OPTIMÁLNU TESNOŠŤ ⁵⁾

voľiteľné príslušenstvo | výška prahovej lišty 5 mm

		Typ	Farba
	Dĺžka (mm)	Kód	06=čierna matná 50=aluchróm
	1000	S.SOL.	xx 39 €

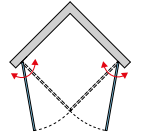

SOLINOS

PRESTAVITELNÉ ŠÍRKY

Inštaláčne rozmery vaničky
- od zvislého obkladu po vonkajšiu hranu vaničky

Stavebná pripravenosť dlažby
pre zástenu štandardných rozmerov

Štandardné rozmery	1	Montáž na dlažbu (stred skla)
Šírka	Rohový vstup (-17 mm; +0 mm)	Rohový vstup (-7 mm; +10 mm)
700	683-700	668
750	733-750	718
800	783-800	768
900	883-900	868
1000	983-1000	968
Zvláštne rozmery	(-7 mm; +10 mm)	(-7 mm; +10 mm)
napr.: 865	858-875	833

POZNÁMKY

- 1) - V PRÍPADE MONTÁŽE NA DLAŽBU JE NUTNÉ VZIAŤ DO ÚVAHY ROZDIEL MEDZI NOMINÁLNOU A FYZICKOU ŠÍRKOU. POZRI TECHNICKÉ INFORMÁCIE NA KONCI TEJTO KAPITOLY.
- 2) - DO OBJEDNÁVKY JE NUTNÉ UVIESŤ, ČI BUDE MONTÁŽ NA VANIČKU ALEBO NA DLAŽBU. POZRI TECHNICKÉ INFORMÁCIE NA KONCI TEJTO KAPITOLY.
- 3) - SKUTOČNÁ ŠÍRKA (NA STRED SKLA) JE O 32 MM MENŠIA NEŽ ŠÍRKA V OBJEDNACOM KÓDE (S TOLERANCIOU -7 AŽ +10 MM). POZRI TECH. INFORMÁCIE NA KONCI TEJTO KAPITOLY.
- 4) - PRE ROHOVÝ VSTUP JE POTREBNÉ OBJEDNAŤ 2 KS SOL1. PŘÍKLAD: ROHOVÝ VSTUP 800 X 800 MM SA SKLADA Z 2 DVERÍ - SOL108005007+SOL108005007.
- 5) - ODPOŔUČAME MONTÁŽ PRAHOVEJ LIŠŤY. PRE ROHOVÝ VSTUP JE POTREBNÉ OBJEDNAŤ 2 KS.

1 Technické informácie na stranách 224-225.

Rozmery v mm. Ceny v EUR bez DPH. Zvláštne vyhotovenie nie je možné vrátiť.

SOLINO

NOVINKA 2022

SAFETY
GLASS
6 mm



Standard
2000 mm

Maximum
900 mm

AQUA
PERLE



BLACK
LINE

BLACK LINE:
Pohľadové diely
v čiernej matnej
farbe.

↑
Vysvetlivky
k piktogramom
nájdete
na vnútornej
zadnej strane
obálky.



SOL1G + SOL1D | čierna matná, Loft 73



OBJEDNÁVACÍ KÓD NÁJDETE V ŠEDÝCH POLIACH:

SOL1G 090 06 73 = SOLINO rohový vstup jednodielný s krídlými dverami, ľavá strana, výška 2000 mm, šírka 900 mm, čierna matná, sklo Loft 73

SOL1 G + D | ROHOVÝ VSTUP JEDNODIELNY S KRÍDLOVÝMI DVERAMI

6mm bezpečnostné sklo | otváranie von aj dovnútra | magnetické tesnenie | sieťotlač na prednej strane skla

Štandardné rozmery - CENA ZA STRANU ^{1) 2) 3)}

Štandardné rozmery			Typ	Strana	Šírka	Farba	Sklo
Šírka	Šírka vstupu	Výška	Kód	G=ľavá D=pravá	Rozmer	06=čierna matná	73=Loft 73
900	1125	2000	SOL1	x	090	06	73
							427 €

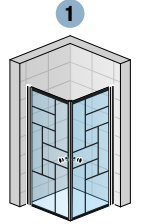

SOL1G + SOL1D

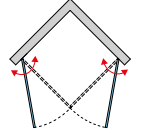

PRAHOVÁ LIŠTA PRE OPTIMÁLNU TESNOSŤ ⁴⁾

voľiteľné príslušenstvo | výška prahovej lišty 5 mm

		Typ	Farba
	Dĺžka (mm)	Kód	06=čierna matná
	1200	S.SOL.	06
			39 €

PRESTAVITELNÉ ŠÍRKY

Inštalčné rozmery vaničky
- od zvislého obkladu po vonkajšiu hranu vaničky

Stavebná pripravenosť dlažby
pre zástenu štandardných rozmerov

Štandardné rozmery	1	Montáž na dlažbu (stred skla)
Šírka	Rohový vstup (-17 mm; +0 mm)	Rohový vstup (-7 mm; +10 mm)
900	883-900	868

POZNÁMKY

- 1) - V PRÍPADE MONTÁŽE NA DLAŽBU JE NUTNÉ VZIAŤ DO ÚVAHY ROZDIEL MEDZI NOMINÁLNOU A FYZICKOU ŠÍRKOU. POZRI TECHNICKÉ INFORMÁCIE NA KONCI TEJTO KAPITOLY.
- 2) - SKUTOČNÁ ŠÍRKA (NA STRED SKLA) JE O 32 MM MENŠIA NEŽ ŠÍRK V OBJEDNACOM KÓDE (S TOLERANCIOU -7 AŽ +10 MM). POZRI TECH. INFORMÁCIE NA KONCI TEJTO KAPITOLY.
- 3) - ROHOVÝ VSTUP SA SKLADÁ Z ĽAVÉHO A PRAVÉHO DIELU.
- 4) - ODPORÚČAME MONTÁŽ PRAHOVEJ LIŠTY. PRE ROHOVÝ VSTUP JE POTREBNÉ OBJEDNAŤ 2 KS.

1 Technické informácie na stranách 224-225.

Rozmery v mm. Ceny v EUR bez DPH. Zvláštne vyhotovenie nie je možné vrátiť.

SOLINO

SAFETY
GLASS
6 mm



Standard
2000 mm

Maximum
1400 mm

AQUA
PERLE



**BLACK
LINE**

BLACK LINE:
Pohľadové diely
v čiernej matnej
farbe.

↑
Vysvetlivky
k piktogramom
nájdete
na vnútornej
zadnej strane
obálky.



SOL13 + SOL13 | aluchróm, číre sklo



SOL13 + SOL13 | čierna matná, číre sklo



OBJEDNÁVACÍ KÓD NÁJDETE V ŠEDÝCH POLIACH:

SOL13 0750 50 07 = SOLINO rohový vstup dvojdielny s krídlóvými dverami (1 diel rohového vstupu), výška 2000 mm, šírka 750 mm, aluchróm, číre sklo

SOL13 + SOL13 | ROHOVÝ VSTUP DVOJDIELNY S KRÍDLÓVÝMI DVERAMI

6mm bezpečnostné sklo | otváranie von aj dovnútra | magnetické tesnenie | 2 rohové vzpery

Štandardné rozmery - CENA ZA STRANU ^{1) 3) 4)}

					Typ	Šírka	Farba	Sklo		
Šírka	Šírka krídla dverí	Šírka vstupu	Šírka pevného dielu	Výška	Kód	Rozmer	06=čierna matná 50=aluchróm	07=číre	87=Screen 88=biele linky	
750	550	720	200	2000	SOL13	0750	xx	07	421 €	xx 535 €
800	550	720	250	2000	SOL13	0800	xx	07	430 €	xx 544 €
900	550	720	350	2000	SOL13	0900	xx	07	439 €	xx 553 €
1000	650	865	350	2000	SOL13	1000	xx	07	451 €	xx 565 €
1100	700	935	400	2000	SOL13	1100	xx	07	464 €	xx 578 €
1200	800	1075	400	2000	SOL13	1200	xx	07	477 €	xx 591 €
1400	800	1075	600	2000	SOL13	1400	xx	07	498 €	xx 612 €

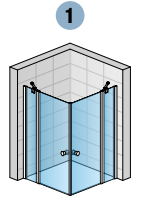

SOL13 + SOL13

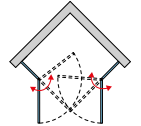

Zvláštne rozmery - CENA ZA STRANU ^{1) 2) 4)}

750-1400	podľa šírky dverí	do 2000	SOL13	SM1	xx	07	659 €	xx	824 €
----------	-------------------	---------	-------	-----	----	----	-------	----	-------

PRAHOVÁ LIŠTA PRE OPTIMÁLNU TESNOŠŤ ⁵⁾

voliteľné príslušenstvo | výška prahovej lišty 5 mm

		Typ	Farba	
	Dĺžka (mm)	Kód	06=čierna matná 50=aluchróm	
	1200	S.SOL.	xx	39 €

PRESTAVITEĽNÉ ŠÍRKY

Inštalčné rozmery vaničky
- od zvislého obkladu po vonkajšiu hranu vaničky

Stavebná pripravenosť dlažby
pre zástenu štandardných rozmerov

Štandardné rozmery

Šírka	1	
	Rohový vstup (-17 mm; +0 mm)	Rohový vstup (-7 mm; +10 mm)
750	733-750	718
800	783-800	768
900	883-900	868
1000	983-1000	968
1100	1083-1100	1068
1200	1183-1200	1168
1400	1383-1400	1368

Zvláštne rozmery

napr.: 865	(-7 mm; +10 mm)	(-7 mm; +10 mm)	833
------------	-----------------	-----------------	-----

POZNÁMKY

- 1) - V PRÍPADE MONTÁŽE NA DLAŽBU JE NUTNÉ VZIAŤ DO ÚVAHY ROZDIEL MEDZI NOMINÁLNOU A FYZICKOU ŠÍRKOU. POZRI TECHNICKÉ INFORMÁCIE NA KONCI TEJTO KAPITOLY.
- 2) - DO OBJEDNÁVKY JE NUTNÉ UVIESŤ, ČI BUDE MONTÁŽ NA VANIČKU ALEBO NA DLAŽBU. POZRI TECHNICKÉ INFORMÁCIE NA KONCI TEJTO KAPITOLY.
- 3) - SKUTOČNÁ ŠÍRKA (NA STRED SKLA) JE O 32 MM MENŠIA NEŽ ŠÍRKA V OBJEDNACOM KÓDE (S TOLERANCIOU -7 AŽ +10 MM). POZRI TECH. INFORMÁCIE NA KONCI TEJTO KAPITOLY.
- 4) - PRE ROHOVÝ VSTUP JE POTREBNÉ OBJEDNÁŤ 2 KS SOL13. PŘÍKLAD: ROHOVÝ VSTUP 800 X 800 MM SA SKLADA Z 2 DVERÍ - SOL1308005007+SOL1308005007.
- 5) - ODPOŔUČAME MONTÁŽ PRAHOVEJ LIŠTY. PRE ROHOVÝ VSTUP JE POTREBNÉ OBJEDNÁŤ 2 KS.

1 Technické informácie na stranách 224-225.

Rozmery v mm. Ceny v EUR bez DPH. Zvláštne vyhotovenie nie je možné vrátiť.

SOLINO

SAFETY
GLASS
6 mm

3

Standard
2000 mm

Maximum
1200 mm

AQUA
PERLE



BLACK
LINE

BLACK LINE:
Pohľadové diely
v čiernej matnej
farbe.

↑
Vysvetlivky
k piktogramom
nájdete
na vnútornej
zadnej strane
obálky.



SOLF1G + SOLF1D | aluchróm, číre sklo



SOLF1G + SOLF1D | čierna matná, číre sklo



SOLF1G + SOLF1D | aluchróm, číre sklo



OBJEDNÁVACÍ KÓD NÁJDETE V ŠEDÝCH POLIACH:

SOLF1 G 075 50 07 = SOLINO rohový vstup s dvojdielnymi skladacími dverami, ľavý diel, výška 2000 mm, šírka 750 mm, aluchróm, číre sklo

SOLF1 G+D | ROHOVÝ VSTUP S DVOJDIELNYMI SKLADACÍMI DVERAMI

6mm bezpečnostné sklo | otváranie von aj dovnútra | pánty so zdvihovým mechanizmom zapustené na vnútornej strane skla | magnetické tesnenie

Štandardné rozmery - CENA ZA STRANU ^{1) 3) 4)}			Typ	Diel	Šírka	Farba	Sklo		
Šírka	Šírka vstupu	Výška	Kód	G=ľavý D=pravý	Rozmer	06=čierna matná 50=aluchróm	07=číre	87=Screen 88=biele linky	
700	846	2000	SOLF1	x	070	xx	07		451 € xx 570 €
750	917	2000	SOLF1	x	075	xx	07		459 € xx 578 €
800	988	2000	SOLF1	x	080	xx	07		468 € xx 587 €
900	1129	2000	SOLF1	x	090	xx	07		484 € xx 603 €
1000	1270	2000	SOLF1	x	100	xx	07		493 € xx 612 €
1200	1553	2000	SOLF1	x	120	xx	07		520 € xx 639 €
Zvláštne rozmery - CENA ZA STRANU ^{1) 2) 4)}									
700-1200	podľa šírky dverí	do 2000	SOLF1	x	SM1	xx	07		573 € xx 717 €

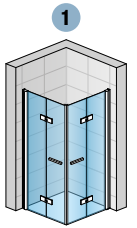

SOLF1G + SOLF1D

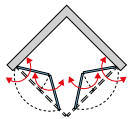

PRAHOVÁ LIŠTA PRE OPTIMÁLNU TESNOSŤ ⁵⁾

voliteľné príslušenstvo | výška prahovej lišty 5 mm

	Typ	Farba
	Dĺžka (mm)	Kód
	1200	S.SOL. xx
		06=čierna matná 50=aluchróm
		39 €



SOLINO

PRESTAVITELNÉ ŠÍRKY

Inštalčné rozmery vaničky
- od zvislého obkladu po vonkajšiu hranu vaničky

Stavebná pripravenosť dlažby
pre zástenu štandardných rozmerov

Štandardné rozmery	1	Montáž na dlažbu (stred skla)
Šírka	Rohový vstup (-17 mm; +0 mm)	Rohový vstup (-7 mm; +10 mm)
700	683-700	668
750	733-750	718
800	783-800	768
900	883-900	868
1000	983-1000	968
1200	1183-1200	1168
Zvláštne rozmery	(-7 mm; +10 mm)	(-7 mm; +10 mm)
napr.: 865	858-875	833

POZNÁMKY

- 1) - V PRÍPADE MONTÁŽE NA DLAŽBU JE NUTNÉ VZIAŤ DO ÚVAHY ROZDIEL MEDZI NOMINÁLNOU A FYZICKOU ŠÍRKOU. POZRI TECHNICKÉ INFORMÁCIE NA KONCI TEJTO KAPITOLY.
- 2) - DO OBJEDNÁVKY JE NUTNÉ UVIESŤ, ČI BUDE MONTÁŽ NA VANIČKU ALEBO NA DLAŽBU. POZRI TECHNICKÉ INFORMÁCIE NA KONCI TEJTO KAPITOLY.
- 3) - SKUTOČNÁ ŠÍRKA (NA STRED SKLA) JE O 32 MM MENŠIA NEŽ ŠÍRKA V OBJEDNACOM KÓDE (S TOLERANCIOU -7 AŽ +10 MM). POZRI TECH. INFORMÁCIE NA KONCI TEJTO KAPITOLY.
- 4) - ROHOVÝ VSTUP SA SKLADÁ Z ĽAVÉHO A PRAVÉHO DIELU.
- 5) - ODPORUČAME MONTÁŽ PRAHOVEJ LIŠTY. PRE ROHOVÝ VSTUP JE POTREBNÉ OBJEDNAŤ 2 KS.

1 Technické informácie na stranách 224-225.

Rozmery v mm. Ceny v EUR bez DPH. Zvláštne vyhotovenie nie je možné vrátiť.

SOLINO

SAFETY
GLASS
6 mm

3

Standard
2000 mm

Maximum
1400 mm

AQUA
PERLE



BLACK
LINE

BLACK LINE:
Pohľadové diely
v čiernej matnej
farbe.

↑
Vysvetlivky
k piktogramom
nájdete
na vnútornej
zadnej strane
obálky.



SOLF13G + SOLF13D | aluchróm, číre sklo



SOLF13G + SOLF13D | čierna matná, číre sklo



OBJEDNÁVACÍ KÓD NÁJDETE V ŠEDÝCH POLIACH:

SOLF13 G 100 50 07 = SOLINO rohový vstup s dvojdielnymi skladacími dverami s pevnou stenou v rovine, ľavý diel, šírka 1000 mm, výška 2000 mm, aluchróm, číre sklo

SOLF13 G+D | ROHOVÝ VSTUP S DVOJDIELNYMI SKLADACÍMI DVERAMI S PEVNOU STENOU V ROVINE

6mm bezpečnostné sklo | otváranie von aj dovnútra | magnetické tesnenie | rohová vzpera

Štandardné rozmery ^{1) 3) 4)}

					Typ	Diel	Šírka	Farba	Sklo		
Šírka	Šírka krídla dverí	Šírka vstupu	Šírka pevného dielu	Výška	Kód	G=ľavý D=pravý	Rozmer	06=čierna matná 50=aluchróm	07=číre	87=Screen 88=biele linky	
1000	650	865	350	2000	SOLF13	x	100	xx	07		584 € xx 741 €
1200	800	1075	400	2000	SOLF13	x	120	xx	07		604 € xx 761 €
1400	936	1270	464	2000	SOLF13	x	140	xx	07		637 € xx 794 €

Zvláštne rozmery ^{1) 2) 4)}

1001-1400	podľa šírky dverí	do 2000	SOLF13	x	SM1	xx	07				707 € xx 884 €
-----------	-------------------	---------	---------------	----------	------------	-----------	-----------	--	--	--	-----------------------

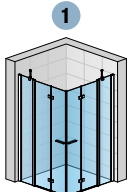

SOLF13G
+ SOLF13D

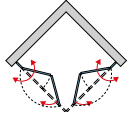

PRAHOVÁ LIŠTA PRE OPTIMÁLNU TESNOSŤ ⁵⁾

voľiteľné príslušenstvo | výška prahovej lišty 5 mm

		Typ	Farba
	Dĺžka (mm)	Kód	06=čierna matná 50=aluchróm
	1200	S.SOL.	xx 39 €

PRESTAVITELNÉ ŠÍRKY

Štandardné rozmery	Inštaláčnne rozmery vaničky - od zvislého obkladu po vonkajšiu hranu vaničky	Stavebná pripravenosť dlažby pre zástenu štandardných rozmerov
	1	Montáž na dlažbu (stred skla)
Šírka	Rohový vstup (-17 mm; +0 mm)	Rohový vstup (-7 mm; +10 mm)
1000	983-1000	968
1200	1183-1200	1168
1400	1383-1400	1368
Zvláštne rozmery	(-7 mm; +10 mm)	(-7 mm; +10 mm)
napr.: 865	858-875	833

POZNÁMKY

- 1) - V PRÍPADE MONTÁŽE NA DLAŽBU JE NUTNÉ VZIAŤ DO ÚVAHY ROZDIEL MEDZI NOMINÁLNOU A FYZICKOU ŠÍRKOU. POZRI TECHNICKÉ INFORMÁCIE NA KONCI TEJTO KAPITOLY.
- 2) - DO OBJEDNÁVKY JE NUTNÉ UVIESŤ, ČI BUDE MONTÁŽ NA VANIČKU ALEBO NA DLAŽBU. POZRI TECHNICKÉ INFORMÁCIE NA KONCI TEJTO KAPITOLY.
- 3) - SKUTOČNÁ ŠÍRKA (NA STRED SKLA) JE O 32 MM MENŠIA NEŽ ŠÍRKA V OBJEDNACOM KÓDE (S TOLERANCIOU -7 AŽ +10 MM). POZRI TECH. INFORMÁCIE NA KONCI TEJTO KAPITOLY.
- 4) - ROHOVÝ VSTUP SA SKLADÁ Z ĽAVÉHO A PRAVÉHO DIELU.
- 5) - ODPORUČAME MONTÁŽ PRAHOVEJ LIŠTY. PRE ROHOVÝ VSTUP JE POTREBNÉ OBJEDNAŤ 2 KS.

1 Technické informácie na stranách 224-225.

Rozmery v mm. Ceny v EUR bez DPH. Zvláštne vyhotovenie nie je možné vrátiť.

SOLINO

SAFETY
GLASS
6 mm

2

Standard
2000 mm

Maximum
1000 mm

500
550mm

AQUA
PERLE



BLACK
LINE

BLACK LINE:
Pohľadové diely
v čiernej matnej
farbe.

↑
Vysvetlivky
k piktogramom
nájdete
na vnútornej
zadnej strane
obálky.



SOR55 | aluchróm, číre sklo



SOR55 | čierna matná, číre sklo



OBJEDNÁVACÍ KÓD NÁJDETE V ŠEDÝCH POLIACH:

SOR 55 090 50 07 = SOLINO štvrtkruh s dvojkřídlovými dverami, rádius 550 mm, výška 2000 mm, šírka 900 mm, aluchróm, číre sklo

SOR | ŠTVRTKRUH S DVOJKŘÍDLOVÝMI DVERAMI

6mm bezpečnostné sklo | otváranie von aj dovnútra | magnetické tesnenie | 2 rohové vzpery

Štandardné rozmery ^{1) 3)}

				Typ	Rádius	Šírka	Farba	Sklo			
Šírka A	Šírka vstupu	Šírka pevného dielu B	Výška	Kód	50=500 mm 55=550 mm	Rozmer	06=čierna matná 50=aluchróm	07=číre	87=Screen		
800	720	250	2000	SOR	xx	080	xx	07	796 €	xx	1 001 €
900	720	350	2000	SOR	xx	090	xx	07	817 €	xx	1 022 €
1000	720	450	2000	SOR	xx	100	xx	07	838 €	xx	1 043 €

Zvláštne rozmery ^{1) 2)}

800 - 1000	podľa šírky dverí	2000	SOR	xx	SM1	xx	07	1 084 €	xx	1 355 €
------------	-------------------	------	-----	----	-----	----	----	---------	----	---------

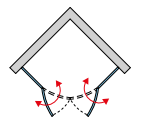
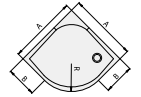
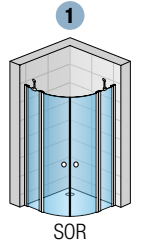

PRAHOVÁ LIŠTA PRE OPTIMÁLNU TESNOŠŤ ⁴⁾

voliteľné príslušenstvo | výška prahovej lišty 5 mm

		Typ	Rádius	Farba		
	Dĺžka (mm)	Kód	50=500 mm 55=550 mm	06=čierna matná 50=aluchróm		
	1000	S.SOR.	xx	xx	59 €	

PRESTAVITELNÉ ŠÍRKY

Inštaláčnne rozmery vaničky
- od zvislého obkladu po vonkajšiu hranu vaničky

Stavebná pripravenosť dlažby
pre zástenu štandardných rozmerov

Štandardné rozmery	1	Montáž na dlažbu (stred skla)
Šírka	Štvrtkruh (-17 mm; +0 mm)	Štvrtkruh (-7 mm; +10 mm)
800	783-800	768
900	883-900	868
1000	983-1000	968
Zvláštne rozmery	(-7 mm; +10 mm)	(-7 mm; +10 mm)
napr.: 865	858-875	833

POZNÁMKY

- 1) - V PRÍPADE MONTÁŽE NA DLAŽBU JE NUTNÉ VZIAŤ DO ÚVAHY ROZDIEL MEDZI NOMINÁLNOU A FYZICKOU ŠÍRKOU. POZRI TECHNICKÉ INFORMÁCIE NA KONCI TEJTO KAPITOLY.
- 2) - DO OBJEDNÁVKY JE NUTNÉ UVIESŤ, ČI BUDE MONTÁŽ NA VANIČKU ALEBO NA DLAŽBU. POZRI TECHNICKÉ INFORMÁCIE NA KONCI TEJTO KAPITOLY.
- 3) - SKUTOČNÁ ŠÍRKA (NA STRED SKLA) JE O 32 MM MENŠIA NEŽ ŠÍRKA V OBJEDNACOM KÓDE (S TOLERANCIOU -7 AŽ +10 MM). POZRI TECH. INFORMÁCIE NA KONCI TEJTO KAPITOLY.
- 4) - ODPORÚČAME MONTÁŽ PRAHOVEJ LIŠTY.

1 Technické informácie na stranách 224-225.

Rozmery v mm. Ceny v EUR bez DPH. Zvláštne vyhotovenie nie je možné vrátiť.

DIZAJN

Moderné madlá

- K dispozícii v dvoch prevedeniach:
madlo pre krídlové dvere (1)
a pre skladacie dvere (2)



Stabilita

- Štandardne dodávané rohové vzpery (3)
zaisťujú optimálnu stabilitu.
Voliteľne je možné dodať aj vodorovné
vzpery (4) za príplatok.

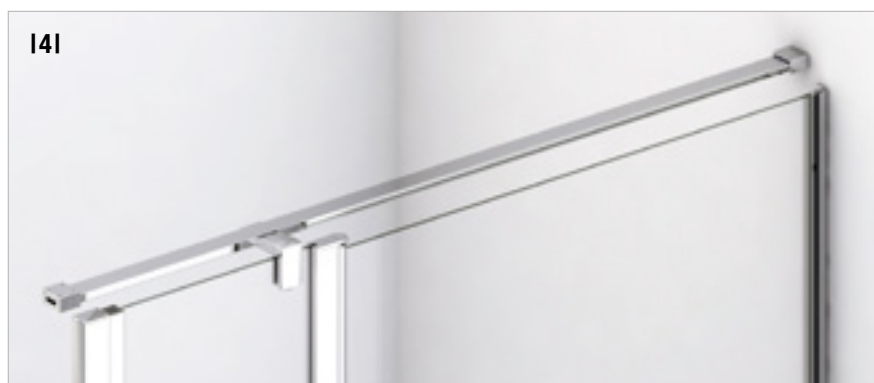

TECHNICKÉ PREDNOSTI



Zdvihový mechanizmus pri dverách (5-6)

- uľahčuje otváranie a zatváranie dverí
- znižuje opotrebenie tesnenia na dverách

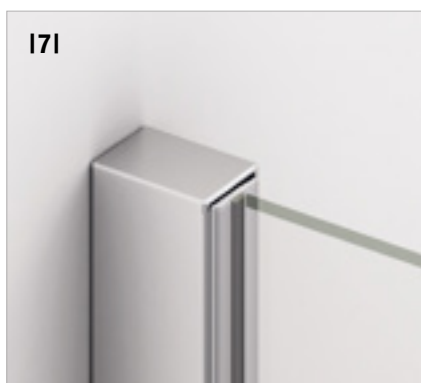

Vyrovnávací profil (7-8)

- Vyrovnávací profil značne uľahčuje montáž
- Prestaviteľnosť až 20 mm
- Kvalitné chrómované alebo čierne krytky



Tesnosť

- riešenie bez prahovej lišty (9)
- pre optimálnu tesnosť odporúčame 5mm prahovú lištu (10) - za príplatok

SOLINO | TECHNICKÉ INFORMÁCIE

DVERE S BOČNOU STENOU, ROHOVÝ VSTUP - MONTÁŽ NA VANIČKU

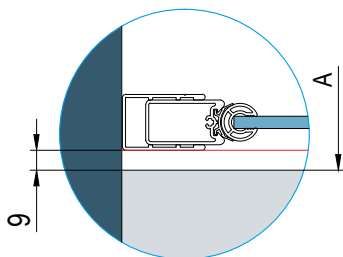
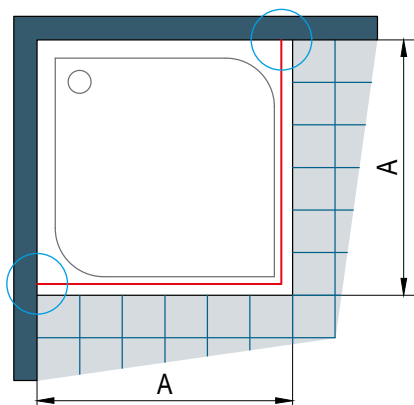

A | zmerany rozmer od steny k vonkajšiemu okraju vaničky

Pri montáži na vaničku je odsadenie u všetkých štandardných rozmerov 9 mm.

DVERE S BOČNOU STENOU, ROHOVÝ VSTUP - MONTÁŽ NA DLAŽBU

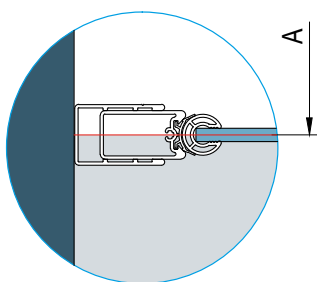
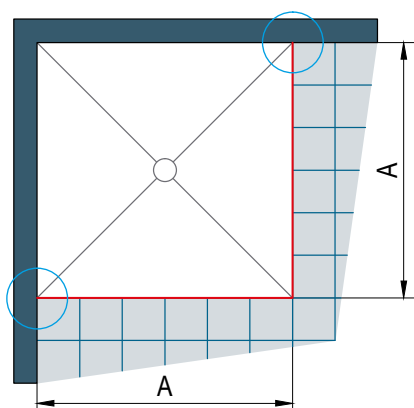

A | zmerany rozmer od steny k osi skla

Stavebná pripravenosť dlažby pre zástenu štandardných rozmerov

Štandardná šírka	Šírka A = k osi skla	
	SOL1, SOL13, SOF1, SOLF13, SOLT1/2/3	SOL2, SOL31
700	668	674
750	718	724
800	768	774
900	868	874
1000	968	974
1100	1068	1074
1200	1168	1174
1400	1368	1374

Skutočná šírka štandardnej zásteny zodpovedá šírke A (rozmer na stred skla) z vyššie uvedenej tabuľky s toleranciou:
-7 mm do +10 mm: SOL1, SOL13, SOLF1, SOLF13, SOR, SOLT1/2/3

-5 mm do +31 mm: SOL2
-11 mm do +26 mm: SOL31

Štandardné rozmery je možné použiť len v prípade, že rozmer dlažby zodpovedá šírke A v tabuľke vpravo (so zohľadnením tolerancie), inak je nutný zvláštny rozmer.

PROFIL 50418

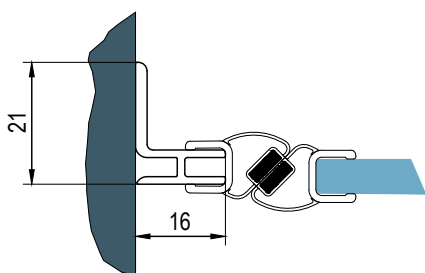

PROFIL 50012

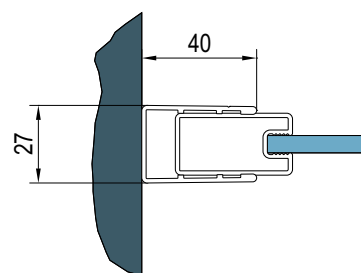

ŠTVRŤKRUH - MONTÁŽ NA DLAŽBU

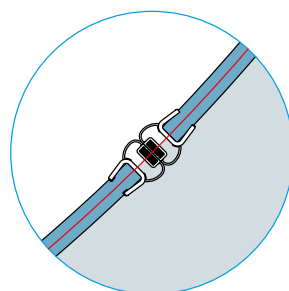
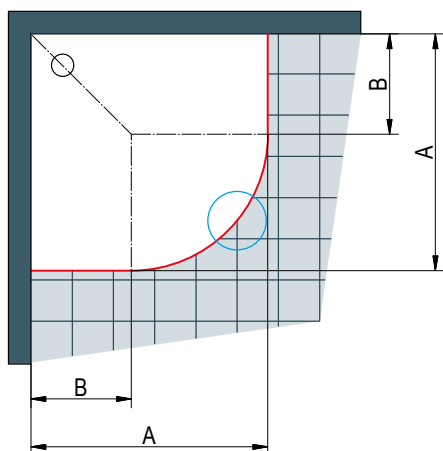

A | zmeraný rozmer od steny k osi skla

Stavebná pripravenosť dlažby pre zástenu štandardných rozmerov

Štvrťkruh s rádiusom 500 mm

Štandardná šírka	Šírka A = k osi skla	Šírka B rádius R500
800	768x768	290
900	868x868	390
1000	968x968	490

R478: Rádius k osi skla štvrťkruhu s nominálnym rádiusom 500.

Štvrťkruh s rádiusom 550 mm

Štandardná šírka	Šírka A = k osi skla	Šírka B rádius R550
800	768x768	240
900	868x868	340
1000	968x968	440

R528: Rádius k osi skla štvrťkruhu s nominálnym rádiusom 550.

Skutočná šírka štandardnej zásteny zodpovedá šírke A (rozmer k osi skla) z vyššie uvedenej tabuľky s toleranciou -7 mm do +10 mm.

Pri montáži na dlažbu sa pri výrobe nezohľadňuje žiadne odsadenie. U dlažby je nutné zohľadniť rádius R478/R528 (viz tabuľka vpravo).

OTVORENIE/ODKLOPENIE SKLADACÍCH DVERÍ

Rozmer odklopenia skladacích dverí zahŕňa rozmer od vonkajšej hrany vaničky ku koncu elementu dverí pri dovnútra zloženej sprchovej zástene (do 90 °). Toto je veľmi dôležité pre umiestnenie armatúry na stenu.

Rozmery 9 a 27 sú vždy konštantné a nemenné, v prípade, že sú dvere správne namontované.

Štandardná šírka	Konštantné*	Šírka X	Celková šírka
700	9 + 27	315	351
750	9 + 27	340	376
800	9 + 27	365	401
900	9 + 27	415	451
1000	9 + 27	465	501
1200	9 + 27	565	601
1400	9 + 27	665	701
1600	9 + 27	765	801

* Šírka profilu + odsadenie od vonkajšej hrany vaničky

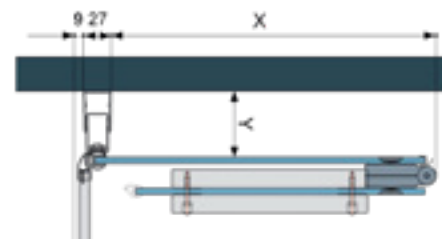

Rozmer Y je variabilný, podľa nastavenia vyrovnávacieho profilu v rozmedzí od 44 do 85 mm.

PROFIL EPB PRE MONTÁŽ NA DLAŽBU

SOLT1, SOLT2, SOL13, SOLF13

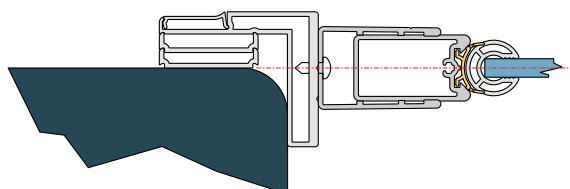

SOL1, SOL2, SOLF, SOLB2

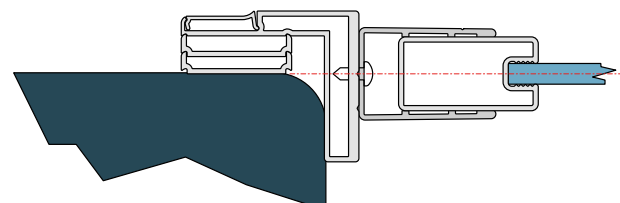

Séria SWING-LINE poskytuje funkčné a praktické riešenie so zaujímavým dizajnom, ktorý dotvárajú aj veľké plochy skiel. Vďaka širokej ponuke typov v najrôznejších variantoch dverí, aj piatim druhom skiel si môže pre seba každý vybrať vhodné riešenie. Táto zástena s nadčasovým dizajnom a s charakteristickými profilmi bude vhodným doplnkom do každej kúpeľne. Všetky dvere tejto typovej rady sú vybavené pohodlným zdvihovým mechanizmom.

Všetky sklá sa štandardne dodávajú s antiplakovou úpravou Aquaperle.

Vlastnosti:

- 6mm bezpečnostné sklo
- Štandardná výška 1950 mm
- Antiplaková úprava Aquaperle
- Zdvihový mechanizmus uľahčuje otváranie dverí
- Všetky dvere s otváraním von aj dovnútra
- Štandardné i zvláštne rozmery

V ponuke nasledujúce varianty dverí a bočných stien:

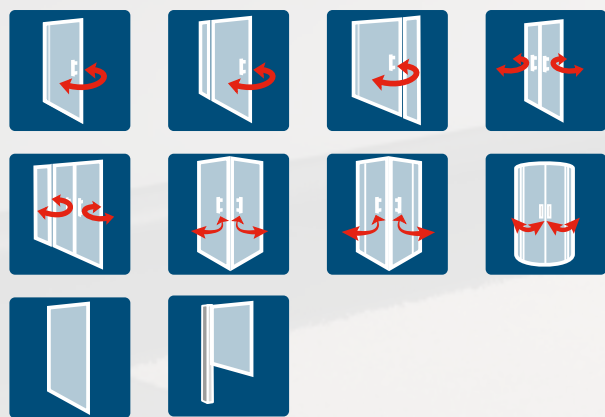

Chrómované madlo podčiarkuje moderný a elegantný dizajn.

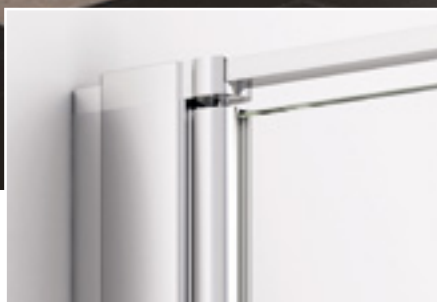

Stabilizačná vzpera z hliníka v úprave aluchróm zaisťuje lepšiu stabilitu.



Úzka prahová lišta dotvára celkový vzhľad zásteny a zaisťuje optimálnu tesnosť.





SWING-LINE

SWING-LINE

Dizajn, funkčnost a transparentnost

SWING-LINE

SAFETY
GLASS
6 mm

4

Standard
1950 mm

Maximum
1000 mm

max.
1250 mm

AQUA
PERLE



SL1 + SLT1 | aluchróm, číre sklo

↑
Vysvetlivky
k piktogramom
nájdete
na vnútornej
zadnej strane
obálky.



SL1 | aluchróm, číre sklo

OBJEDNÁVACÍ KÓD NÁJDETE V ŠEDÝCH POLIACH:

SL1 0700 50 07 = SWING-LINE jednokřídlové dveře, šířka 700 mm, výška 1950 mm, aluchróm, číre sklo

SL1 | JEDNOKŘÍDLOVÉ DVEŘE

6mm bezpečnostné sklo | otváranie von aj dovnútra | magnetické tesnenie | 10mm prahová lišta | montáž vpravo aj vľavo | chrómované plastové dieliky a madlo

Štandardné rozmery ¹⁾

Štandardné rozmery ¹⁾			Typ	Šírka	Farba	Sklo		
Šírka	Šírka vstupu	Výška	Kód	Rozmer	50=aluchróm	07=číre 22=Durlux	30=Mastercarré 51=línia ⁶⁾	
700	545	1950	SL1	0700	50	xx	554 € xx	696 €
750	595	1950	SL1	0750	50	xx	565 € xx	708 €
800	645	1950	SL1	0800	50	xx	581 € xx	724 €
900	745	1950	SL1	0900	50	xx	601 € xx	743 €
1000	845	1950	SL1	1000	50	xx	633 € xx	775 €

Zvláštne rozmery ^{1) 2) 5)}

500 - 1000	podľa šírky dverí	do 1950	SL1	SM1	50	xx	683 € xx	828 €
------------	-------------------	---------	-----	-----	----	----	----------	-------

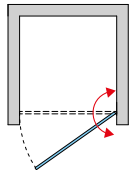
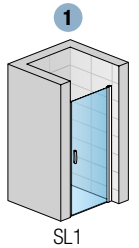

SLT | BOČNÁ STENA V 90° (IBA PRE KOMBINÁCIU S DVEŘAMI)

6mm bezpečnostné sklo | magnetické tesnenie | vodorovná vzpera

Štandardné rozmery ^{1) 3)}

Štandardné rozmery ^{1) 3)}		Typ	Šírka	Farba	Sklo		
Šírka	Výška	SLT1=pre dvere v 90° na strane madla SLT2=pre dvere v 90° na strane pántov	Rozmer	50=aluchróm	07=číre 22=Durlux	30=Mastercarré 51=línia ⁶⁾	
700	1950	xxxx	0700	50	xx	346 € xx	488 €
750	1950	xxxx	0750	50	xx	357 € xx	501 €
800	1950	xxxx	0800	50	xx	371 € xx	513 €
900	1950	xxxx	0900	50	xx	399 € xx	541 €
1000	1950	xxxx	1000	50	xx	426 € xx	567 €
1200	1950	xxxx	1200	50	xx	475 € xx	616 €

Zvláštne rozmery ^{1) 2) 4)}

200 - 900	do 1950	xxxx	SM1	50	xx	450 € xx	591 €
901 - 1250	do 1950	xxxx	SM2	50	xx	550 € xx	693 €

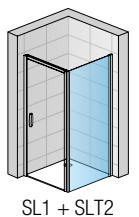
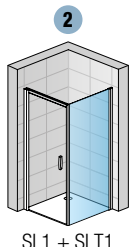

PRÍPLATKY

Skosenie / Výrez	Z.AUS.001 (vychádza sa z ceny za zvláštne rozmery)	Cena za ks	88 €
------------------	--	------------	------

PRESTAVITELNÉ ŠÍRKY

Stavebná pripravenosť niky po obložení

Inštalčné rozmery vaničky - od zvislého obkladu po vonkajšiu hranu vaničky

Stavebná pripravenosť dlažby pre zástenu štandardných rozmerov

Štandardné rozmery

Šírka	1		2		Montáž na dlažbu (stred skla)	
	Dvere v nike (-30 mm; +20 mm)	Dvere (+bočná stena v 90°) (-25 mm; -0 mm)	Bočná stena v 90° (-25 mm; 0 mm)	Dvere (+bočná stena v 90°) (-15 mm; +10 mm)	Bočná stena v 90° (-15 mm; +10 mm)	
700	670-720	675-700	675-700	672	672	
750	720-770	725-750	725-750	722	722	
800	770-820	775-800	775-800	772	772	
900	870-920	875-900	875-900	872	872	
1000	970-1020	975-1000	975-1000	972	972	
1200	-	-	1175-1200	-	1172	

Zvláštne rozmery

napr.: 865	(-30 mm; +20 mm)	(-15 mm; +10 mm)	(-15 mm; +10 mm)	(-15 mm; +10 mm)	(-15 mm; +10 mm)	
	835-885	850-875	850-875	865	865	

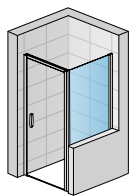
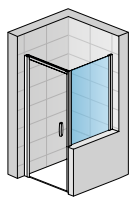

POZNÁMKY

- 1) - V PRÍPADE MONTÁŽE NA DLAŽBU JE NUTNÉ VZIAŤ DO ÚVAHY ROZDIEL MEDZI NOMINÁLNOU A FYZICKOU ŠÍRKOU. POZRI TECHNICKÉ INFORMÁCIE NA KONCI TEJTO KAPITOLY.
- 2) - DO OBJEDNÁVKY JE NUTNÉ UVIESŤ, ČI BUDE MONTÁŽ NA VANIČKU ALEBO NA DLAŽBU (ŠÍRKA NA STRED SKLA). POZRI TECH. INFORMÁCIE NA KONCI TEJTO KAPITOLY.
- 3) - SKUTOČNÁ ŠÍRKA (NA STRED SKLA) DVERÍ S BOČNOU STENOU JE O 28 MM MENŠIA AKO ŠÍRKA V OBJEDNÁVACOM KÓDE (S TOLERANCIOU -15 AŽ +10 MM). POZRI TECH. INFORMÁCIE NA KONCI TEJTO KAPITOLY.
- 4) - PRI SKRÁTENEJ BOČNEJ STENE JE POTREBNÉ URČIŤ, ČI BUDE VPRAVO ALEBO VĽAVO.
- 5) - DVEŘE PRE SKRÁTENÚ BOČNÚ STENU SA VŽDY VYRÁBAJÚ V ZVLÁŠTNOM ROZMERE.
- 6) - PRI VARIANTE DVERÍ S BOČNOU STENOU V ROVINE ALEBO V 90 STUPŇOCH A SO SKLŔOM 51 JE POTREBNÉ STANOVÍŤ, ČI BUDE BOČNÁ STENA UMIESTNENÁ VPRAVO ALEBO VĽAVO.

1 Technické informácie na stranách 248-249.

Rozmery v mm. Ceny v EUR bez DPH. Zvláštne vyhotovenie nie je možné vrátiť.

SWING-LINE

SAFETY
GLASS
6 mm

4

Standard
1950 mm

Maximum
1600 mm

max.
1250 mm

AQUA
PERLE



SL31 + SLT3 | aluchróm, číre sklo

↑
Vysvetlivky
k piktogramom
nájdete
na vnútornej
zadnej strane
obálky.



SL31 | aluchróm, číre sklo



OBJEDNÁVACÍ KÓD NÁJDETE V ŠEDÝCH POLIACH:

SL31 0800 50 07 = SWING-LINE jednokřídlové dveře s pántem při stěně a s pevnou stenou v rovine, šířka 800 mm, výška 1950 mm, aluchrom, číre sklo

SL31 | JEDNOKŘÍDLOVÉ DVEŘE S PÁNTOM PŘI STĚNĚ A S PEVNOU STENOU V ROVINĚ

6mm bezpečnostné sklo | otváranie von aj dovnútra | rohová a vodorovná vzpera | magnetické tesnenie | 10mm prahová lišta | montáž vpravo aj vľavo | chrómované plastové dieliky a madlo

Štandardné rozmery ¹⁾

				Typ	Šírka	Farba	Sklo		
Šírka	Šírka vstupu	Šírka pevného dielu	Výška	Kód	Rozmer	50=aluchrom	07=číre 22=Durlux	30=Mastercarré 51=línia ⁶⁾	
800	445	266	1950	SL31	0800	50	xx	695 €	xx 838 €
900	545	266	1950	SL31	0900	50	xx	720 €	xx 863 €
1000	545	366	1950	SL31	1000	50	xx	747 €	xx 890 €
1200	745	366	1950	SL31	1200	50	xx	802 €	xx 944 €
1400	845	466	1950	SL31	1400	50	xx	855 €	xx 997 €

Zvláštne rozmery ^{1) 2) 5)}

800 - 1200	podľa šírky dverí	do 1950	SL31	SM1	50	xx	865 €	xx	1 008 €
1201 - 1600	podľa šírky dverí	do 1950	SL31	SM2	50	xx	980 €	xx	1 124 €

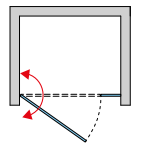
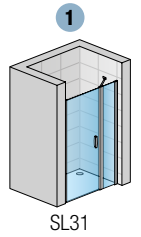

SLT | BOČNÁ STENA V 90° (IBA PRE KOMBINÁCIU S DVEŘAMI)

6mm bezpečnostné sklo | magnetické tesnenie | vodorovná vzpera

Štandardné rozmery ^{1) 3)}

		Typ	Šírka	Farba	Sklo		
Šírka	Výška	SLT2=pre dvere v 90° na strane pántov SLT3=pre dvere v 90° na strane pevnej steny	Rozmer	50=aluchrom	07=číre 22=Durlux	30=Mastercarré 51=línia ⁶⁾	
700	1950	xxxx	0700	50	xx	346 €	xx 488 €
750	1950	xxxx	0750	50	xx	357 €	xx 501 €
800	1950	xxxx	0800	50	xx	371 €	xx 513 €
900	1950	xxxx	0900	50	xx	399 €	xx 541 €
1000	1950	xxxx	1000	50	xx	426 €	xx 567 €
1200	1950	xxxx	1200	50	xx	475 €	xx 616 €

Zvláštne rozmery ^{1) 2) 4)}

200 - 900	do 1950	xxxx	SM1	50	xx	450 €	xx 591 €
901 - 1250	do 1950	xxxx	SM2	50	xx	550 €	xx 693 €

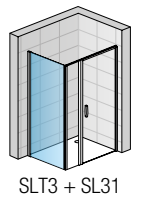
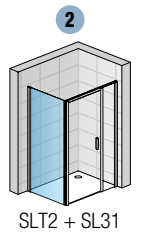

PRÍPLATKY PRE DVEŘE ALEBO BOČNÚ STĚNU

Skosenie / Výrez	Z.AUS.001 (vychádza sa z ceny za zvláštne rozmery)	Cena za ks	88 €
------------------	--	------------	------

PRESTAVITELNÉ ŠÍRKY

Stavebná pripravenosť niky po obložení

Inštaláčne rozmery vaničky - od zvislého obkladu po vonkajšiu hranu vaničky

Stavebná pripravenosť dlažby pre zástenu štandardných rozmerov

Štandardné rozmery

Šírka	1		2		Montáž na dlažbu (stred skla)	
	Dvere v nike (-28 mm; +22 mm)	Dvere (+bočná stena v 90°) (-25 mm; 0 mm)	Bočná stena v 90° (-25 mm; 0 mm)	Dvere (+bočná stena v 90°) (-15 mm; +10 mm)	Bočná stena v 90° (-15 mm; +10 mm)	
700	-	-	675-700	-	672	
750	-	-	725-750	-	722	
800	772-822	775-800	775-800	772	772	
900	872-922	875-900	875-900	872	872	
1000	972-1022	975-1000	975-1000	972	972	
1200	1172-1222	1175-1200	1175-1200	1172	1172	
1400	1372-1422	1375-1400	-	1372	-	

Zvláštne rozmery

	(-30 mm; +20 mm)	(-15 mm; +10 mm)	(-15 mm; +10 mm)	(-15 mm; +10 mm)	(-15 mm; +10 mm)
napr.: 865	835-885	850-875	850-875	865	865

POZNÁMKY

- 1) - V PRÍPADE MONTÁŽE NA DLAŽBU JE NUTNÉ VZIAŤ DO ÚVAHY ROZDIEL MEDZI NOMINÁLNOU A FYZICKOU ŠÍRKOU. POZRI TECHNICKÉ INFORMÁCIE NA KONCI TEJTO KAPITOLY.
- 2) - DO OBJEDNÁVKY JE NUTNÉ UVIESŤ, ČI BUDE MONTÁŽ NA VANIČKU ALEBO NA DLAŽBU (ŠÍRKA NA STRED SKLA). POZRI TECH. INFORMÁCIE NA KONCI TEJTO KAPITOLY.
- 3) - SKUTOČNÁ ŠÍRKA (NA STRED SKLA) DVERÍ S BOČNOU STENOU JE O 28 MM MENŠIA AKO ŠÍRKA V OBJEDNÁVACOM KÓDE (S TOLERANCIOU -15 AŽ +10 MM). POZRI TECH. INFORMÁCIE NA KONCI TEJTO KAPITOLY.
- 4) - PRI SKRÁTENEJ BOČNEJ STENE JE POTREBNÉ URČIŤ, ČI BUDE VPRAVO ALEBO VĽAVO.
- 5) - DVEŘE PRE SKRÁTENÚ BOČNÚ STĚNU SA VŽDY VYRÁBAJÚ V ZVLÁŠTNOM ROZMERE.
- 6) - PRI VARIANTE DVERÍ S BOČNOU STĚNOU V ROVINĚ ALEBO V 90 STUPŇOCH A SO SKLŮM 51 JE POTREBNÉ STANOVĚŤ, ČI BUDE BOČNÁ STĚNA UMIESTNĚNÁ VPRAVO ALEBO VĽAVO.

1 Technické informácie na stranách 248-249.

Rozmery v mm. Ceny v EUR bez DPH. Zvláštne vyhotovenie nie je možné vrátiť.

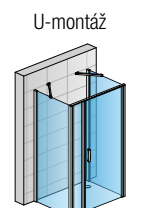
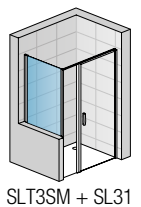
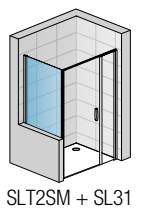

SL31SM + SLT3 + SLT2 + 2x RSL.50.1000

SWING-LINE

SAFETY
GLASS
6 mm

4

Standard
1950 mm

Maximum
1600 mm

max.
1250 mm

AQUA
PERLE



SL13 + SLT1 | aluchróm, číre sklo

↑
Vysvetlivky
k piktogramom
nájdete
na vnútornej
zadnej strane
obálky.



SL13 | aluchróm, číre sklo



OBJEDNÁVACÍ KÓD NÁJDETE V ŠEDÝCH POLIACH:

SL13 0800 50 07 = SWING-Line jednokřídlové dveře s pevnou stenou, šířka 800 mm, výška 1950 mm, aluchróm, číre sklo

SL13 | JEDNOKŘÍDLOVÉ DVEŘE S PEVNOU STENOU V ROVINĚ

6mm bezpečnostné sklo | otváranie von aj dovnútra | rohová vzpera pre dveře v nike | magnetické tesnenie | 10mm prahová lišta | chrómované plastové dieliky a madlo | montáž vpravo aj vľavo

Štandardné rozmery ¹⁾

Štandardné rozmery ¹⁾				Typ	Šírka	Farba	Sklo		
Šírka	Šírka vstupu	Šírka pevného dielu	Výška	Kód	Rozmer	50=aluchróm	07=číre 22=Durlux	30=Mastercarré 51=línia ⁶⁾	
800	445	277	1950	SL13	0800	50	xx	687 €	xx 831 €
900	545	277	1950	SL13	0900	50	xx	717 €	xx 861 €
1000	545	377	1950	SL13	1000	50	xx	745 €	xx 888 €
1100	745	277	1950	SL13	1100	50	xx	798 €	xx 942 €
1200	745	377	1950	SL13	1200	50	xx	798 €	xx 942 €
1400	845	477	1950	SL13	1400	50	xx	853 €	xx 995 €

Zvláštne rozmery ^{1) 2) 5)}

800 - 1200	podľa šírky dverí	do 1950	SL13	SM1	50	xx	863 €	xx	1 004 €
1201 - 1600	podľa šírky dverí	do 1950	SL13	SM2	50	xx	977 €	xx	1 120 €

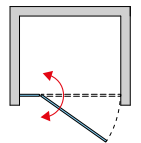
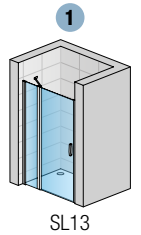

SLT | BOČNÁ STENA V 90° (IBA PRE KOMBINÁCIU S DVEŘAMI)

6mm bezpečnostné sklo | magnetické tesnenie | vodorovná vzpera

Štandardné rozmery ^{1) 3)}

Štandardné rozmery ^{1) 3)}		Typ	Šírka	Farba	Sklo		
Šírka	Výška	SLT1=pre dveře v 90° na strane madla SLT3=pre dveře v 90° na strane pevnej steny	Rozmer	50=aluchróm	07=číre 22=Durlux	30=Mastercarré 51=línia ⁶⁾	
700	1950	xxxx	0700	50	xx	346 €	xx 488 €
750	1950	xxxx	0750	50	xx	357 €	xx 501 €
800	1950	xxxx	0800	50	xx	371 €	xx 513 €
900	1950	xxxx	0900	50	xx	399 €	xx 541 €
1000	1950	xxxx	1000	50	xx	426 €	xx 567 €
1200	1950	xxxx	1200	50	xx	475 €	xx 616 €

Zvláštne rozmery ^{1) 2) 4)}

200 - 900	do 1950	xxxx	SM1	50	xx	450 €	xx 591 €
901 - 1250	do 1950	xxxx	SM2	50	xx	550 €	xx 693 €

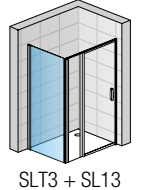
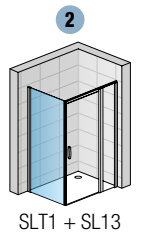

PRÍPLATKY PRE DVEŘE ALEBO BOČNÚ STENU

Kosenie / Výrez	Z.AUS.001 (vychádza sa z ceny za zvláštne rozmery)	Cena za ks	88 €
-----------------	--	------------	------

PRESTAVITELNÉ ŠÍRKY

Stavebná pripravenosť niky po obložení

Inštalčné rozmery vaničky - od zvislého obkladu po vonkajšiu hranu vaničky

Stavebná pripravenosť dlažby pre zástenu štandardných rozmerov

Štandardné rozmery	1		2		Montáž na dlažbu (stred skla)	
	Šírka	Dveře v nike (-30 mm; +20 mm)	Dveře (+bočná stena v 90°) (-25 mm; 0 mm)	Bočná stena v 90° (-25 mm; 0 mm)	Dveře (+bočná stena v 90°) (-15 mm; +10 mm)	Bočná stena v 90° (-15 mm; +10 mm)
700	-	-	-	675-700	-	672
750	-	-	-	725-750	-	722
800	770-820	775-800	775-800	775-800	772	772
900	870-920	875-900	875-900	875-900	872	872
1000	970-1020	975-1000	975-1000	975-1000	972	972
1100	1070-1120	1075-1100	-	-	1072	-
1200	1170-1220	1175-1200	1175-1200	1175-1200	1172	1172
1400	1370-1420	1375-1400	-	-	1372	-
Zvláštne rozmery	(-30 mm; +20 mm)	(-15 mm; +10 mm)	(-15 mm; +10 mm)	(-15 mm; +10 mm)	(-15 mm; +10 mm)	(-15 mm; +10 mm)
napr.: 865	835-885	850-875	850-875	865	865	

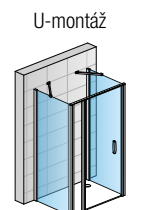
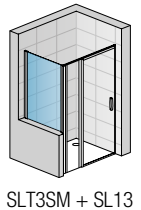
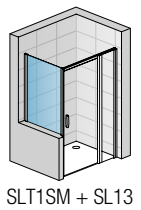

POZNÁMKY

- 1) - V PŘÍPÁDE MONTÁŽE NA DLAŽBU JE NUTNÉ VZIAŤ DO ÚVAHY ROZDIEL MEDZI NOMINÁLNOU A FYZICKOU ŠÍRKOU. POZRI TECHNICKÉ INFORMÁCIE NA KONCI TEJTO KAPITOLY.
- 2) - DO OBJEDNÁVKY JE NUTNÉ UVIESŤ, ČI BUDE MONTÁŽ NA VANIČKU ALEBO NA DLAŽBU (ŠÍRKA NA STRED SKLA). POZRI TECH. INFORMÁCIE NA KONCI TEJTO KAPITOLY.
- 3) - SKUTOČNÁ ŠÍRKA (NA STRED SKLA) DVEŘÍ S BOČNOU STENOU JE O 28 MM MENŠIA AKO ŠÍRKA V OBJEDNÁVACOM KÓDE (S TOLERANCIOU -15 AŽ +10 MM). POZRI TECH. INFORMÁCIE NA KONCI TEJTO KAPITOLY.
- 4) - PRI SKRÁTENEJ BOČNEJ STENE JE POTREBNÉ URČIŤ, ČI BUDE VPRAVO ALEBO VĽAVO.
- 5) - DVEŘE PRE SKRÁTENÚ BOČNÚ STENU SA VŽDY VYRÁBAJÚ V ZVLÁŠTNOM ROZMERE.
- 6) - PRI VARIANTE DVEŘÍ S BOČNOU STENOU V ROVINĚ ALEBO V 90 STUPŇOCH A SO SKLŔOM 51 JE POTREBNÉ STANOVÍŤ, ČI BUDE BOČNÁ STENA UMIESTNENÁ VPRAVO ALEBO VĽAVO.

1 Technické informácie na stranách 248-249.

Rozmery v mm. Ceny v EUR bez DPH. Zvláštne vyhotovenie nie je možné vrátiť.

SL13SM + SLT1 + SLT3 + 2x RSL.50.1000

SWING-LINE

SAFETY
GLASS
6 mm

4

Standard
1950 mm

Maximum
1250 mm

max.
1250 mm

AQUA
PERLE



SL2 + SLT2 | aluchróm, číre sklo

↑
Vysvetlivky
k piktogramom
nájdete
na vnútornej
zadnej strane
obálky.



SL2 | aluchróm, číre sklo



OBJEDNÁVACÍ KÓD NÁJDETE V ŠEDÝCH POLIACH:

SL2 0750 50 07 = SWING-Line dvojkřídlové dveře, šířka 700 mm, výška 1950 mm, aluchróm, číre sklo

SL2 | DVOJKŘÍDLOVÉ DVEŘE

6mm bezpečnostné sklo | otváranie von aj dovnútra | chrómované plastové dielky a madlá | magnetické tesnenie | 10mm prahová lišta

Štandardné rozmery ¹⁾

			Typ	Šírka	Farba	Sklo			
Šírka	Šírka vstupu	Výška	Kód	Rozmer	50=aluchróm	07=číre 22=Durlux	30=Mastercarré 51=línia ⁶⁾		
700	520	1950	SL2	0700	50	xx	653 €	xx	795 €
750	570	1950	SL2	0750	50	xx	674 €	xx	816 €
800	620	1950	SL2	0800	50	xx	686 €	xx	830 €
900	720	1950	SL2	0900	50	xx	712 €	xx	855 €
1000	820	1950	SL2	1000	50	xx	736 €	xx	880 €
1200	1020	1950	SL2	1200	50	xx	779 €	xx	922 €

Zvláštne rozmery ^{1) 2) 5)}

500 - 900	podľa šírky dverí	do 1950	SL2	SM1	50	xx	770 €	xx	914 €
901 - 1250	podľa šírky dverí	do 1950	SL2	SM2	50	xx	870 €	xx	1 014 €

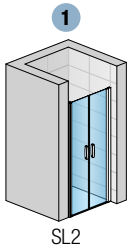

SL2

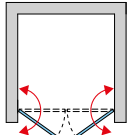

SLT2 | BOČNÁ STENA V 90° (IBA PRE KOMBINÁCIU S DVERAMI)

6mm bezpečnostné sklo | magnetické tesnenie | vodorovná vzpera

Štandardné rozmery ^{1) 3)}

		Typ	Šírka	Farba	Sklo			
Šírka	Výška	Kód	Rozmer	50=aluchróm	07=číre 22=Durlux	30=Mastercarré 51=línia ⁶⁾		
700	1950	SLT2	0700	50	xx	346 €	xx	488 €
750	1950	SLT2	0750	50	xx	357 €	xx	501 €
800	1950	SLT2	0800	50	xx	371 €	xx	513 €
900	1950	SLT2	0900	50	xx	399 €	xx	541 €
1000	1950	SLT2	1000	50	xx	426 €	xx	567 €
1200	1950	SLT2	1200	50	xx	475 €	xx	616 €

Zvláštne rozmery ^{1) 2) 4)}

200 - 900	do 1950	SLT2	SM1	50	xx	450 €	xx	591 €
901 - 1250	do 1950	SLT2	SM2	50	xx	550 €	xx	693 €

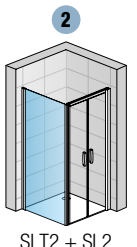

SLT2 + SL2

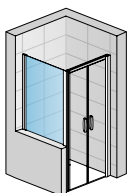

SLT2SM + SL2

SWING-LINE

PRÍPLATKY PRE DVEŘE ALEBO BOČNÚ STENU

Skosenie / Výrez	Z.AUS.001 (vychádza sa z ceny za zvláštne rozmery)	Cena za ks	88 €
------------------	--	------------	------

U-montáž

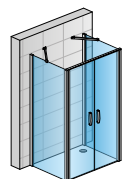

SLT2 + SL2SM + SLT2 + 2x RSL.50.1000

PRESTAVITELNÉ ŠÍRKY

Stavebná pripravenosť niky po obložení

Inštalčné rozmery vaničky - od zvislého obkladu po vonkajšiu hranu vaničky

Stavebná pripravenosť dlažby pre zástenu štandardných rozmerov

Štandardné rozmery

Šírka	1		2		Montáž na dlažbu (stred skla)	
	Dveře v niku (-30 mm; +20 mm)	Dveře (+bočná stena v 90°) (-25 mm; 0 mm)	Bočná stena v 90° (-25 mm; 0 mm)	Dveře (+bočná stena v 90°) (-15 mm; +10 mm)	Bočná stena v 90° (-15 mm; +10 mm)	
700	670-720	675-700	675-700	672	672	
750	720-770	725-750	725-750	722	722	
800	770-820	775-800	775-800	772	772	
900	870-920	875-900	875-900	872	872	
1000	970-1020	975-1000	975-1000	972	972	
1200	1170-1220	1175-1200	1175-1200	1172	1172	

Zvláštne rozmery

	(-30 mm; +20 mm)	(-15 mm; +10 mm)	(-15 mm; +10 mm)	(-15 mm; +10 mm)	(-15 mm; +10 mm)
napr.: 865	835-885	850-875	850-875	865	865

POZNÁMKY

- 1) - V PŘÍPÁDE MONTÁŽE NA DLAŽBU JE NUTNÉ VZIAŤ DO ÚVAHY ROZDIEL MEDZI NOMINÁLNOU A FYZICKOU ŠÍRKOU. POZRI TECHNICKÉ INFORMÁCIE NA KONCI TEJTO KAPITOLY.
- 2) - DO OBJEDNÁVKY JE NUTNÉ UVIESŤ, ČI BUDE MONTÁŽ NA VANIČKU ALEBO NA DLAŽBU (ŠÍRKA NA STRED SKLA). POZRI TECH. INFORMÁCIE NA KONCI TEJTO KAPITOLY.
- 3) - SKUTOČNÁ ŠÍRKA (NA STRED SKLA) DVERÍ S BOČNOU STENOU JE O 28 MM MENŠIA AKO ŠÍRKA V OBJEDNÁVACOM KÓDE (S TOLERANCIOU -15 AŽ +10 MM). POZRI TECH. INFORMÁCIE NA KONCI TEJTO KAPITOLY.
- 4) - PRI SKRÁTENEJ BOČNEJ STENE JE POTREBNÉ URČIŤ, ČI BUDE VPRAVO ALEBO VĽAVO.
- 5) - DVEŘE PRE SKRÁTENÚ BOČNÚ STENU SA VŽDY VYRÁBAJÚ V ZVLÁŠTNOM ROZMERE.
- 6) - PRI VARIANTE DVERÍ S BOČNOU STENOU V ROVINE ALEBO V 90 STUPŇOCH A SO SKLŔOM 51 JE POTREBNÉ STANOVÍŤ, ČI BUDE BOČNÁ STENA UMIESTNENÁ VPRAVO ALEBO VĽAVO.

1 Technické informácie na stranách 248-249.

Rozmery v mm. Ceny v EUR bez DPH. Zvláštne vyhotovenie nie je možné vrátiť.

SWING-LINE

SAFETY
GLASS
6 mm

4

Standard
1950 mm

Maximum
1600 mm

max.
1250 mm

AQUA
PERLE



SL32 + SLT2 | aluchróm, číre sklo

↑
Vysvetlivky
k piktogramom
nájdete
na vnútornej
zadnej strane
obálky.



SL32 | aluchróm, číre sklo



OBJEDNÁVACÍ KÓD NÁJDETE V ŠEDÝCH POLIACH:

SL32 0800 50 07 = SWING-Line dvojkřídlové dveře s pevnou stenou, šířka 800 mm, výška 1950 mm, aluchróm, číre sklo

SL32 | DVOJKŘÍDLOVÉ DVEŘE S PEVNOU STENOU V ROVINĚ

6mm bezpečnostné sklo | otváranie von aj dovnútra | rohová a vodorovná vzpera | chrómované plastové dieliky a madlá | magnetické tesnenie | 10mm prahová lišta | montáž vpravo aj vľavo

Štandardné rozmery ¹⁾

				Typ	Šírka	Farba	Sklo		
Šírka	Šírka vstupu	Šírka pevného dielu	Výška	Kód	Rozmer	50=aluchróm	07=číre 22=Durlux	30=Mastercarré 51=línia ⁶⁾	
800	420	277	1950	SL32	0800	50	xx	768 €	xx 912 €
900	520	277	1950	SL32	0900	50	xx	792 €	xx 935 €
1000	570	327	1950	SL32	1000	50	xx	820 €	xx 965 €
1200	720	377	1950	SL32	1200	50	xx	874 €	xx 1 017 €
1400	820	477	1950	SL32	1400	50	xx	927 €	xx 1 071 €

Zvláštne rozmery ^{1) 2) 5)}

800 - 1200	podľa šírky dverí	do 1950	SL32	SM1	50	xx	937 €	xx	1 080 €
1201 - 1600	podľa šírky dverí	do 1950	SL32	SM2	50	xx	1 052 €	xx	1 196 €

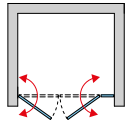
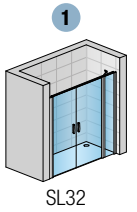

SLT | BOČNÁ STENA V 90° (IBA PRE KOMBINÁCIU S DVEŘAMI)

6mm bezpečnostné sklo | magnetické tesnenie | vodorovná vzpera

Štandardné rozmery ^{1) 3)}

		Typ	Šírka	Farba	Sklo		
Šírka	Výška	SLT2=pre dvere v 90° na strane pántov SLT3=pre dvere v 90° na strane pevnej steny	Rozmer	50=aluchróm	07=číre 22=Durlux	30=Mastercarré 51=línia ⁶⁾	
700	1950	xxxx	0700	50	xx	346 €	xx 488 €
750	1950	xxxx	0750	50	xx	357 €	xx 501 €
800	1950	xxxx	0800	50	xx	371 €	xx 513 €
900	1950	xxxx	0900	50	xx	399 €	xx 541 €
1000	1950	xxxx	1000	50	xx	426 €	xx 567 €
1200	1950	xxxx	1200	50	xx	475 €	xx 616 €

Zvláštne rozmery ^{1) 2) 4)}

200 - 900	do 1950	xxxx	SM1	50	xx	450 €	xx 591 €
901 - 1250	do 1950	xxxx	SM2	50	xx	550 €	xx 693 €

PRÍPLATKY PRE DVEŘE ALEBO BOČNÚ STENU

Skosenie / Výrez	Z.AUS.001 (vychádza sa z ceny za zvláštne rozmery)	Cena za ks	88 €
------------------	--	------------	------

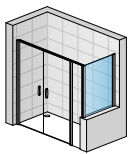
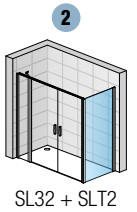

SL32 + SLT3SM

PRESTAVITELNÉ ŠÍRKY

Stavebná pripravenosť niky po obložení

Inštaláčne rozmery vaničky - od zvislého obkladu po vonkajšiu hranu vaničky

Stavebná pripravenosť dlažby pre zástenu štandardných rozmerov

Štandardné rozmery

Šírka	1		2		Montáž na dlažbu (stred skla)	
	Dvere v nike (-30 mm; +20 mm)	Dvere (+bočná stena v 90°) (-25 mm; 0 mm)	Bočná stena v 90° (-25 mm; 0 mm)	Dvere (+bočná stena v 90°) (-15 mm; +10 mm)	Bočná stena v 90° (-15 mm; +10 mm)	
700	-	-	675-700	-	672	
750	-	-	725-750	-	722	
800	770-820	775-800	775-800	772	772	
900	870-920	875-900	875-900	872	872	
1000	970-1020	975-1000	975-1000	972	972	
1200	1170-1220	1175-1200	1175-1200	1172	1172	
1400	1370-1420	1375-1400	-	1372	-	

Zvláštne rozmery

napr.: 865	(-30 mm; +20 mm)	(-15 mm; +10 mm)	(-15 mm; +10 mm)	(-15 mm; +10 mm)	(-15 mm; +10 mm)
	835-885	850-875	850-875	865	865

POZNÁMKY

- 1) - V PRÍPADE MONTÁŽE NA DLAŽBU JE NUTNÉ VZIAŤ DO ÚVAHY ROZDIEL MEDZI NOMINÁLNOU A FYZICKOU ŠÍRKOU. POZRI TECHNICKÉ INFORMÁCIE NA KONCI TEJTO KAPITOLY.
- 2) - DO OBJEDNÁVKY JE NUTNÉ UVIESŤ, ČI BUDE MONTÁŽ NA VANIČKU ALEBO NA DLAŽBU (ŠÍRKA NA STRED SKLA). POZRI TECH. INFORMÁCIE NA KONCI TEJTO KAPITOLY.
- 3) - SKUTOČNÁ ŠÍRKA (NA STRED SKLA) DVERÍ S BOČNOU STENOU JE O 28 MM MENŠIA AKO ŠÍRKA V OBJEDNÁVACOM KÓDE (S TOLERANCIOU -15 AŽ +10 MM). POZRI TECH. INFORMÁCIE NA KONCI TEJTO KAPITOLY.
- 4) - PRI SKRÁTENEJ BOČNEJ STENE JE POTREBNÉ URČIŤ, ČI BUDE VPRAVO ALEBO VĽAVO.
- 5) - DVEŘE PRE SKRÁTENÚ BOČNÚ STENU SA VŽDY VYRÁBAJÚ V ZVLÁŠTNOM ROZMERE.
- 6) - PRI VARIANTE DVERÍ S BOČNOU STENOU V ROVINĚ ALEBO V 90 STUPŇOCH A SO SKLŔOM 51 JE POTREBNÉ STANOVÍŤ, ČI BUDE BOČNÁ STENA UMIESTNENÁ VPRAVO ALEBO VĽAVO.

1 Technické informácie na stranách 248-249.

Rozmery v mm. Ceny v EUR bez DPH. Zvláštne vyhotovenie nie je možné vrátiť.

SWING-LINE

SAFETY
GLASS
6 mm



Standard
1950 mm

Maximum
1000 mm

AQUA
PERLE



↑
Vysvetlivky
k piktogramom
nájdete
na vnútornej
zadnej strane
obálky.



SLE1G + SLE1D | aluchróm, číre sklo

OBJEDNÁVACÍ KÓD NÁJDETE V ŠEDÝCH POLIACH:

SLE1 G 0700 50 07 = SWING-Line rohový vstup jednodielný, ľavý diel, šírka 700 mm, výška 1950 mm, aluchróm, číre sklo

SLE1 G+D | ROHOVÝ VSTUP JEDNODIELNY S KRÍDLOVÝMI DVERAMI

6mm bezpečnostné sklo | otváranie von aj dovnútra | magnetické tesnenie | 10mm prahová lišta | chrómované plastové dieliky a madlá

Štandardné rozmery - CENA ZA STRANU ^{1) 3) 4)}

			Typ	Diel	Šírka	Farba	Sklo			
Šírka	Šírka vstupu	Výška	Kód	G=ľavý D=pravý	Rozmer	50=aluchróm	07=číre 22=Durlux	30=Mastercarré 51=línia		
700	825	1950	SLE1	x	0700	50	xx	434 €	xx	578 €
750	896	1950	SLE1	x	0750	50	xx	447 €	xx	589 €
800	966	1950	SLE1	x	0800	50	xx	457 €	xx	601 €
900	1108	1950	SLE1	x	0900	50	xx	479 €	xx	623 €
1000	1249	1950	SLE1	x	1000	50	xx	500 €	xx	641 €

Zvláštne rozmery - CENA ZA STRANU ^{1) 2) 4)}

700 - 1000	podľa šírky dverí	do 1950	SLE1	x	SM1	50	xx	541 €	xx	685 €
------------	-------------------	---------	------	---	-----	----	----	-------	----	-------

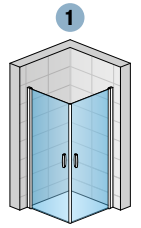

SLE1G + SLE1D

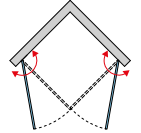

PRESTAVITEĽNÉ ŠÍRKY

Štandardné rozmery	Inštaláčne rozmery vaničky - od zvislého obkladu po vonkajšiu hranu vaničky	Stavebná pripravenosť dlažby pre zástenu štandardných rozmerov
	1	Montáž na dlažbu (stred skla)
Šírka	Rohový vstup (-15 mm; +10 mm)	Rohový vstup (-15 mm; +10 mm)
700	685-710	678
750	735-760	728
800	785-810	778
900	885-910	878
1000	985-1010	978
Zvláštne rozmery	(-15 mm; +10 mm)	(-15 mm; +10 mm)
napr.: 865	850-875	865

POZNÁMKY

- 1) - V PRÍPADE MONTÁŽE NA DLAŽBU JE NUTNÉ VZIAŤ DO ÚVAHY ROZDIEL MEDZI NOMINÁLNOU A FYZICKOU ŠÍRKOU. POZRI TECHNICKÉ INFORMÁCIE NA KONCI TEJTO KAPITOLY.
- 2) - DO OBJEDNÁVKY JE NUTNÉ UVIESŤ, ČI BUDE MONTÁŽ NA VANIČKU ALEBO NA DLAŽBU (ŠÍRKA NA STRED SKLA). POZRI TECH. INFORMÁCIE NA KONCI TEJTO KAPITOLY.
- 3) - SKUTOČNÁ ŠÍRKA (NA STRED SKLA) JE O 22 MM MENŠIA AKO ŠÍRKA V OBJEDNÁVACOM KÓDE (S TOLERANCIOU -15 AŽ +10 MM). POZRI TECH. INFORMÁCIE NA KONCI TEJTO KAPITOLY.
- 4) - ROHOVÝ VSTUP SA SKLADÁ Z PRAVÉHO A ĽAVÉHO DIELU.

SWING-LINE

SAFETY
GLASS
6 mm

4

Standard
1950 mm

Maximum
1200 mm

AQUA
PERLE



↑
Vysvetlivky
k piktogramom
nájdete
na vnútornej
zadnej strane
obálky.



SLE2G + SLE2D | aluchróm, číre sklo



OBJEDNÁVACÍ KÓD NÁJDETE V ŠEDÝCH POLIACH:

SLE2 G 0750 50 07 = SWING-Line rohový vstup dvojdielny, ľavý diel, šírka 750 mm, výška 1950 mm, aluchróm, číre sklo

SLE2 G+D | ROHOVÝ VSTUP DVOJDIELNY S KRÍDLOVÝMI DVERAMI

6mm bezpečnostné sklo | otváranie von aj dovnútra | magnetické tesnenie | chrómované plastové dieliky a madlá | 10mm prahová lišta | 2 rohové vzpery

Štandardné rozmery - CENA ZA STRANU ^{1) 3) 4)}

Šírka	Šírka vstupu	Šírka pevných dielov	Výška	Kód	Diel	Šírka	Farba	Sklo			
								G=ľavý D=pravý	Rozmer	50=aluchróm	07=číre 22=Durlux
750	670	250	1950	SLE2	x	0750	50	xx	522 €	xx	663 €
800	670	300	1950	SLE2	x	0800	50	xx	536 €	xx	678 €
900	670	400	1950	SLE2	x	0900	50	xx	557 €	xx	700 €
1000	670	500	1950	SLE2	x	1000	50	xx	585 €	xx	728 €

Zvláštne rozmery - CENA ZA STRANU ^{1) 2) 4)}

700 - 1200	podľa šírky dverí	do 1950	SLE2	x	SM1	50	xx	637 €	xx	781 €
------------	-------------------	---------	------	---	-----	----	----	-------	----	-------

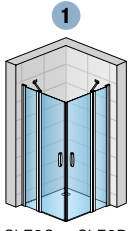

SLE2G + SLE2D

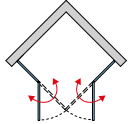

PRESTAVITELNÉ ŠÍRKY

Štandardné rozmery	Inštaláčnne rozmery vaničky - od zvislého obkladu po vonkajšiu hranu vaničky	Stavebná pripravenosť dlažby pre zástenu štandardných rozmerov
	1	Montáž na dlažbu (stred skla)
Šírka	Rohový vstup (-15 mm; +10 mm)	Rohový vstup (-15 mm; +10 mm)
750	735-760	728
800	785-810	778
900	885-910	878
1000	985-1010	978
Zvláštne rozmery	(-15 mm; +10 mm)	(-15 mm; +10 mm)
napr.: 865	850-875	865

POZNÁMKY

- 1) - V PRÍPADE MONTÁŽE NA DLAŽBU JE NUTNÉ VZIAŤ DO ÚVAHY ROZDIEL MEDZI NOMINÁLNOU A FYZICKOU ŠÍRKOU. POZRI TECHNICKÉ INFORMÁCIE NA KONCI TEJTO KAPITOLY.
- 2) - DO OBJEDNÁVKY JE NUTNÉ UVIESŤ, ČI BUDE MONTÁŽ NA VANIČKU ALEBO NA DLAŽBU (ŠÍRKA NA STRED SKLA). POZRI TECH. INFORMÁCIE NA KONCI TEJTO KAPITOLY.
- 3) - SKUTOČNÁ ŠÍRKA (NA STRED SKLA) JE O 22 MM MENŠIA AKO ŠÍRKA V OBJEDNÁVACOM KÓDE (S TOLERANCIOU -15 AŽ +10 MM). POZRI TECH. INFORMÁCIE NA KONCI TEJTO KAPITOLY.
- 4) - ROHOVÝ VSTUP SA SKLADÁ Z PRAVÉHO A ĽAVÉHO DIELU.

1 Technické informácie na stranách 248-249.

Rozmery v mm. Ceny v EUR bez DPH. Zvláštne vyhotovenie nie je možné vrátiť.

SWING-LINE

SAFETY
GLASS
6 mm



Standard
1950 mm

Maximum
1200 mm

500
550mm

AQUA
PERLE



↑
Vysvetlivky
k piktogramom
nájdete
na vnútornej
zadnej strane
obálky.



SLR | aluchróm, čire sklo



OBJEDNÁVACÍ KÓD NÁJDETE V ŠEDÝCH POLIACH:

SLR 50 0800 50 07 = SWING-Line štvrtkruh, rádius 500 mm, šírka 800 mm, výška 1950 mm, aluchróm, číre sklo

SLR | ŠTVRŤKRUH S DVOJKRÍDLOVÝMI DVERAMI

6mm bezpečnostné sklo | otváranie von aj dovnútra | 2 rohové vzpery | magnetické tesnenie | 10mm prahová lišta | chrómované plastové dielky a madlá

Štandardné rozmery ^{1) 3)}

Štandardné rozmery ^{1) 3)}				Typ	Rádius	Šírka	Farba	Sklo	
Šírka A	Šírka B	Šírka vstupu	Výška	Kód	50=500 mm 55=550 mm	Rozmer	50=aluchróm	07=číre	
800	300	740	1950	SLR	50	0800	50	07	1 027 €
	250	811		SLR	55	0800	50	07	1 027 €
900	400	740	1950	SLR	50	0900	50	07	1 088 €
	350	811		SLR	55	0900	50	07	1 088 €
1000	500	740	1950	SLR	50	1000	50	07	1 152 €
	450	811		SLR	55	1000	50	07	1 152 €

Zvláštne rozmery ^{1) 2) 4)}

800 - 1000	podľa šírky dverí	740	1950	SLR	50	SM1	50	07	1 205 €
		811		SLR	55	SM1	50	07	1 205 €
1001 - 1200	podľa šírky dverí	740	1950	SLR	50	SM2	50	07	1 341 €
		811		SLR	55	SM2	50	07	1 341 €

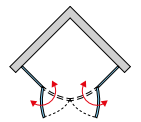
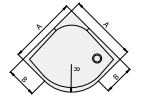
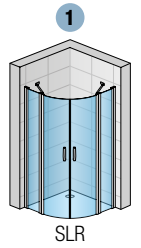

PRESTAVITELNÉ ŠÍRKY

Inštaláčne rozmery vaničky
- od zvislého obkladu po vonkajšiu hranu vaničky

Stavebná pripravenosť dlažby
pre zástenu štandardných rozmerov

Štandardné rozmery

Šírka	Štvrtkruh (-15 mm; +10 mm)	Montáž na dlažbu (stred skla)
800	785-810	778
900	885-910	878
1000	985-1010	978

Zvláštne rozmery

	(-15 mm; +10 mm)	(-15 mm; +10 mm)
napr.: 865	850-875	865

POZNÁMKY

- 1) - V PRÍPADE MONTÁŽE NA DLAŽBU JE NUTNÉ VZIAŤ DO ÚVAHY ROZDIEL MEDZI NOMINÁLNOU A FYZICKOU ŠÍRKOU. POZRI TECHNICKÉ INFORMÁCIE NA KONCI TEJTO KAPITOLY.
- 2) - DO OBJEDNÁVKY JE NUTNÉ UVIESŤ, ČI BUDE MONTÁŽ NA VANIČKU ALEBO NA DLAŽBU (ŠÍRKA NA STRED SKLA). POZRI TECH. INFORMÁCIE NA KONCI TEJTO KAPITOLY.
- 3) - SKUTOČNÁ ŠÍRKA (NA STRED SKLA) JE 0 22 MM MENŠIA AKO ŠÍRKA V OBJEDNÁVACOM KÓDE (S TOLERANCIOU -15 AŽ +10 MM). POZRI TECH. INFORMÁCIE NA KONCI TEJTO KAPITOLY.
- 4) - ŠÍRKA KRÍDEL DVERÍ NEMOŽNO MENIŤ, MENÍ SA IBA ŠÍRKA PEVNÝCH DIELOV.

Technické informácie na stranách 248-249.

Rozmery v mm. Ceny v EUR bez DPH. Zvláštne vyhotovenie nie je možné vrátiť.

SWING-LINE | TECHNICKÉ PARAMETRE A DIZAJN

TECHNICKÉ PREDNOSTI

Vyrovnávací profil na stenu

- Umožňuje presné nastavenie a fixáciu jednou skrutkou



Dvere so zdvihovým mechanizmom

- Uľahčuje otváranie dverí
- Znižuje opotrebenie tesnenia na dverách



OPTIMÁLNA TESNOSŤ

Prahová lišta

- Prahová lišta (10 mm) poskytuje najlepšiu možnú ochranu proti vytekaniu vody.

V prípade, že nebude použitá prahová lišta, je nevyhnutné zakúpiť tesnenie - obj. č. 51206.



OPTIMÁLNA STABILITA

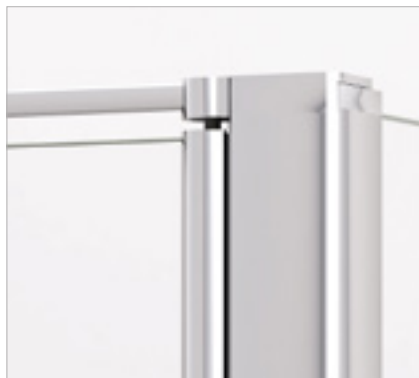

Vodorovná vzpera

- Vodorovná vzpera, ktorá zaisťuje stabilitu dverí s bočnou stenou, je harmonicky začlenená do rámového profilu

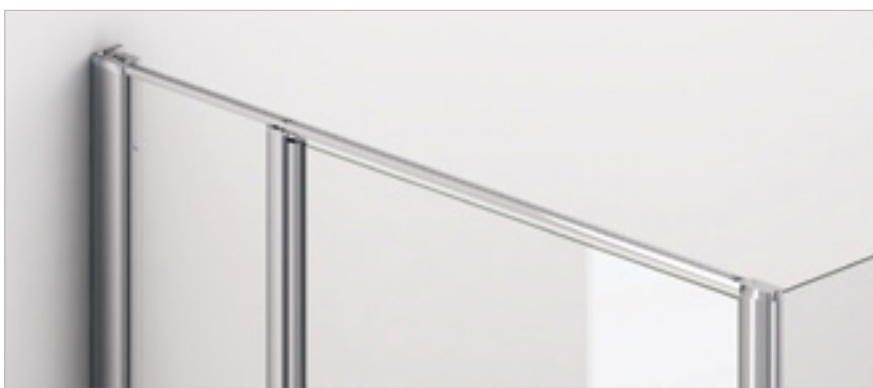

Rohová vzpera

- Ukotvená na profile pevnej steny poskytuje dobrú stabilitu

ELEGANTNÉ MADLO



Elegantné a ergonomické madlo, ktoré sa hodí k designu zásten SWING-LINE

SKRÁTENÁ BOČNÁ STENA

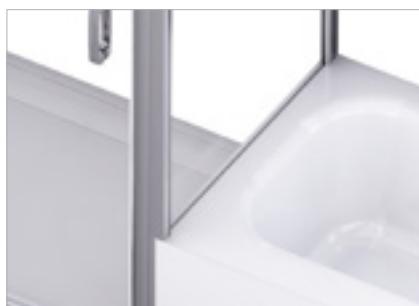

Skrátená bočná stena vždy dosadá na vaňu.

SWING-LINE | PŘÍKLADY ZVLÁŠTNYCH PŘEVEDENÍ



SL13SM

Jednokřídlové dveře so skosením s pevnou stenou v rovine s výrezom



SL1 + SLT1SM

Jednokřídlové dveře + bočná stena v 90° s výrezom a skosením

**SL13SM + SLT1SM**

Jednokřídlové dveře s pevnou stenou v rovine + skrátená bočná stena v 90°

**SL13SM + SLT1 + SLT3 + 2x RSL**

Jednokřídlové dveře s pevnou stenou v rovine + 2 bočné steny v 90° ako U-montáž

SWING-LINE | TECHNICKÉ INFORMÁCIE

DVERE S BOČNOU STENOU, ROHOVÝ VSTUP - MONTÁŽ NA VANIČKU

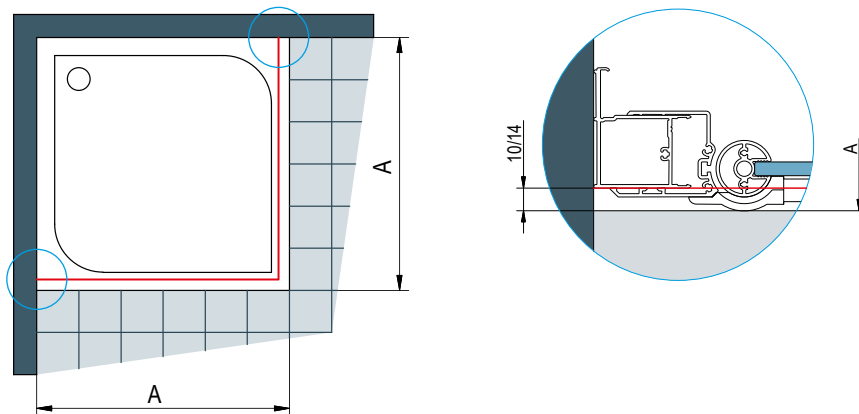

A | zmeraný rozmer od steny k vonkajšiemu okraju vaničky (sprchová zástena je z dôvodu nutného odsadenia vždy menšia ako udávaný nominálny rozmer výrobku)

Pri montáži na vaničku je pri dverách s bočnou stenou odsadenie 10 mm rovnaké pre štandardné aj špeciálne rozmery. U rohového vstupu je odsadenie 14 mm.

DVERE S BOČNOU STENOU, ROHOVÝ VSTUP - MONTÁŽ NA DLAŽBU

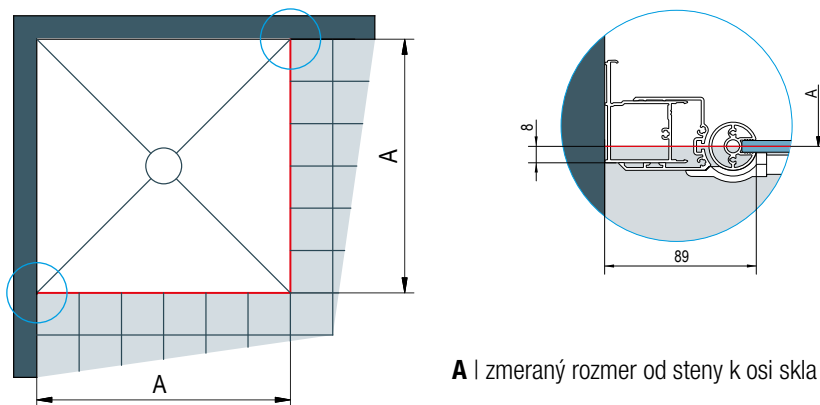

A | zmeraný rozmer od steny k osi skla

Stavebná pripravenosť dlažby pre zástenu štandardných rozmerov

Dvere + bočná stena

Štandardná šírka	Šírka A = k osi skla
700	672
750	722
800	772
900	872
1000	972
1200	1172
1400	1372

Rohový vstup

750	728
800	778
900	878
1000	978

Skutočná šírka štandardnej zásteny zodpovedá šírke A (rozmer na stred skla) z vľavo uvedenej tabuľky s toleranciou -15 až +10 mm.

Štandardné rozmery je možné použiť len v prípade, že rozmer dlažby zodpovedá šírke A v tabuľkách vpravo (so zohľadnením tolerance), inak je nutný zvláštny rozmer.

Pri montáži na dlažbu sa pri výrobe nezohľadňuje žiadne odsadenie.

ŠTVRTKRUH - MONTÁŽ NA VANIČKU

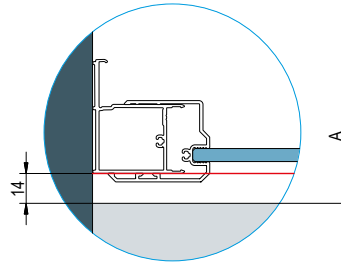
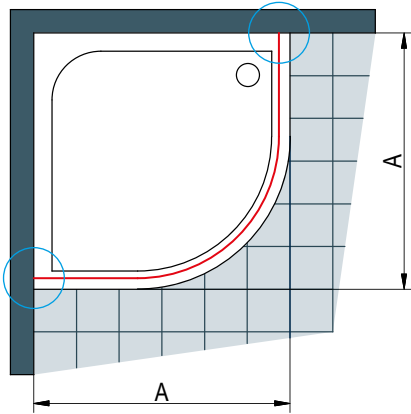

A | zmeraný rozmer od steny k vonkajšiemu okraju vaničky (sprchová zástena je z dôvodu nutného odsadenia vždy menšia ako udávaný nominálny rozmer výrobku)

Pri montáži na vaničku je odsadenie 14 mm rovnaké pre štandardné i zvláštne rozmery

ŠTVRTKRUH - MONTÁŽ NA DLAŽBU

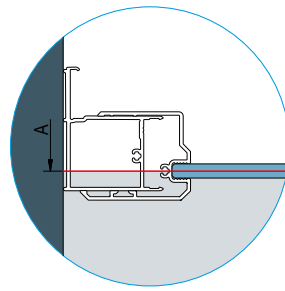
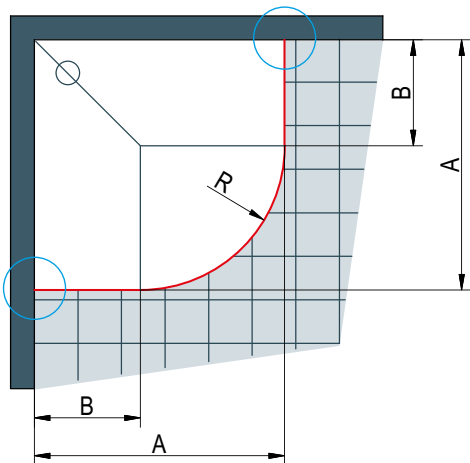

A | zmeraný rozmer od steny k osi skla

Pri montáži na dlažbu sa pri výrobe nezohľadňuje žiadne odsadenie. U dlažby je nutné zohľadniť rádius R477 alebo R527 (pozri tabuľky vpravo).

Štandardné rozmery je možné použiť len v prípade, že rozmer dlažby zodpovedá šírke A v tabuľke vpravo (so zohľadnením tolerance), inak je nutný zvláštny rozmer.

Stavebná pripravenosť dlažby pre zástenu štandardných rozmerov

Štvrťkruh - rádius 500 mm

Štandardná šírka	Šírka A = k osi skla	Šírka B pre rádius 500
800	778 x 778	300
900	878 x 878	400
1000	978 x 978	500

R477: Rádius k osi skla štvrťkruhu s nominálnym rádiusom 500

Štvrťkruh - rádius 550 mm

Štandardná šírka	Šírka A = k osi skla	Šírka B pre rádius 550
800	778 x 778	250
900	878 x 878	350
1000	978 x 978	450

R527: Rádius k osi skla štvrťkruhu s nominálnym rádiusom 550

Skutočná šírka štandardnej zásteny zodpovedá šírke A (rozmer na stred skla) z vyššie uvedenej tabuľky s toleranciou -15 až +10 mm.

VYROVNÁVACÍ PROFIL 40601

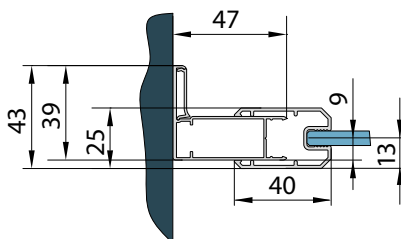

Skrátená bočná stena

VYROVNÁVACÍ PROFIL 50401

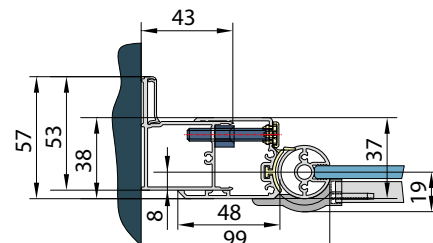

Bezbariérové zásteny SWING-LINE F umožňujú veľkú šírku vstupu aj na malom priestore a poskytujú naozajstný komfort pri sprchovaní. Dvere možno otvárať von i dovnútra a ďalej ich ešte v polovici skladať. Keď sa zástena nepoužíva, možno dvere sklopiť na stenu.

Zásteny sa vyznačujú moderným tvarom profilov a výraznými hranatými pántami, ktoré sú na vnútornej strane zapustené do skla. Dvere sú vybavené praktickým zdvihovým mechanizmom, ktorý uľahčuje otváranie a zatváranie dverí a zabraňuje predčasnemu opotrebovaniu tesnenia na dverách. Všetky sklá sa štandardne dodávajú s antiplakovou úpravou Aquaperle. Vďaka štandardným šírkam až do 1800 mm možno v rade SWING-LINE F realizovať i zásteny so širokým vstupom.

Vlastnosti:

- 6mm bezpečnostné sklo
- Štandardná výška 1950 mm
- Antiplaková úprava Aquaperle
- Bezbariérové dvere so širokým vstupom a otváraním von aj dovnútra
- Integrované pánty so zdvihovým mechanizmom
- Štandardné i zvláštne rozmery

V ponuke nasledujúce varianty dverí a bočných stien:

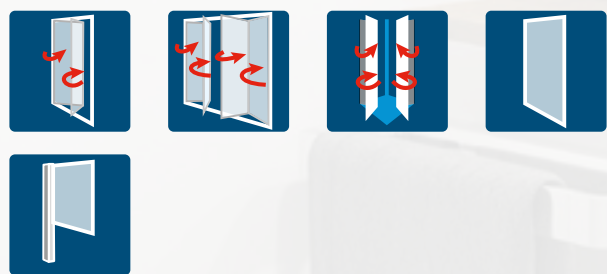

Moderné pánty so zdvihovým mechanizmom.



Zapustené pánty umožňujú ľahké a rýchle čistenie.



Výrazný dizajnový prvok: úzke madlo SWING-LINE F.





SWING-LINE F

Bezbariérové zásteny so širokým vstupom

SWING-LINE F

SAFETY
GLASS
6 mm

4

Standard
1950 mm

Maximum
1200 mm

max.
1250 mm

AQUA
PERLE



↑
Vysvetlivky
k piktogramom
nájdete
na vnútornej
zadnej strane
obálky.



SLF1D + SLT1 | aluchróm, číre sklo



SLF1D | aluchróm, číre sklo



OBJEDNÁVACÍ KÓD NÁJDETE V ŠEDÝCH POLIACH:

SLF1 G 0700 50 07 = SWING-LINE F dvojdielne skladacie dvere, ľavý diel, šírka 700 mm, výška 1950 mm, aluchróm, číre sklo

SLF1 | DVOJDIELNE SKLADACIE DVERE

6mm bezpečnostné sklo | otváranie von aj dovnútra | magnetické tesnenie | chrómované plastové dieliky a madlo | 10mm prahová lišta

Štandardné rozmery ¹⁾

Štandardné rozmery ¹⁾			Typ	Diel	Šírka	Farba	Sklo		
Šírka	Šírka vstupu	Výška	Kód	G=ľavý D=pravý	Rozmer	50=aluchróm	07=číre 22=Durlux	30=Mastercarré 51=línia	
700	545	1950	SLF1	x	0700	50	xx	770 €	xx 914 €
750	595	1950	SLF1	x	0750	50	xx	782 €	xx 924 €
800	645	1950	SLF1	x	0800	50	xx	787 €	xx 931 €
900	745	1950	SLF1	x	0900	50	xx	813 €	xx 955 €
1000	845	1950	SLF1	x	1000	50	xx	835 €	xx 977 €
1200	1045	1950	SLF1	x	1200	50	xx	869 €	xx 1 013 €

Zvláštne rozmery ^{1) 2) 4)}

500 - 1200	podľa šírky dverí	do 1950	SLF1	x	SM1	50	xx	881 €	xx 1 023 €
------------	-------------------	---------	------	---	-----	----	----	-------	------------

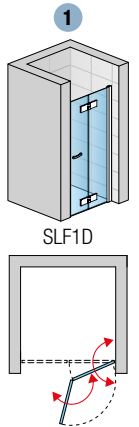

SLT1 | BOČNÁ STENA V 90° (IBA PRE KOMBINÁCIU S DVERAMI)

6mm bezpečnostné sklo | magnetické tesnenie | vodorovná vzpera

Štandardné rozmery ^{1) 3)}

Štandardné rozmery ^{1) 3)}			Typ	Šírka	Farba	Sklo		
Šírka	Výška	Kód	Rozmer	50=aluchróm	07=číre 22=Durlux	30=Mastercarré 51=línia		
700	1950	SLT1	0700	50	xx	346 €	xx 488 €	
750	1950	SLT1	0750	50	xx	357 €	xx 501 €	
800	1950	SLT1	0800	50	xx	371 €	xx 513 €	
900	1950	SLT1	0900	50	xx	399 €	xx 541 €	
1000	1950	SLT1	1000	50	xx	426 €	xx 567 €	
1200	1950	SLT1	1200	50	xx	475 €	xx 616 €	

Zvláštne rozmery ^{1) 2)}

200 - 900	do 1950	SLT1	SM1	50	xx	450 €	xx 591 €
901 - 1250	do 1950	SLT1	SM2	50	xx	550 €	xx 693 €

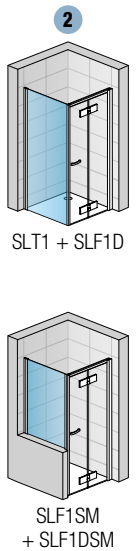

SWING-LINE F

PRÍPLATKY PRE DVERE ALEBO BOČNÚ STENU

Skosenie / Výrez	Z.AUS.001 (vychádza sa z ceny za zvláštne rozmery)	Cena za ks	88 €
------------------	--	------------	------

PRESTAVITELNÉ ŠÍRKY

Stavebná pripravenosť niky po obložení

Inštalčné rozmery vaničky - od zvislého obkladu po vonkajšiu hranu vaničky

Stavebná pripravenosť dlažby pre zástenu štandardných rozmerov

Štandardné rozmery

Šírka	1		2		Montáž na dlažbu (stred skla)	
	Dvere v nike (-30 mm; +20 mm)	Dvere (+bočná stena v 90°) (-25 mm; 0 mm)	Bočná stena v 90° (-25 mm; 0 mm)	Dvere (+bočná stena v 90°) (-15 mm; +10 mm)	Bočná stena v 90° (-15 mm; +10 mm)	
700	670-720	675-700	675-700	672	672	
750	720-770	725-750	725-750	722	722	
800	770-820	775-800	775-800	772	772	
900	870-920	875-900	875-900	872	872	
1000	970-1020	975-1000	975-1000	972	972	
1200	1170-1220	1175-1200	1175-1200	1172	1172	

Zvláštne rozmery

napr.: 865	(-30 mm; +20 mm)	(-15 mm; +10 mm)	(-15 mm; +10 mm)	(-15 mm; +10 mm)	(-15 mm; +10 mm)
	835-885	850-875	850-875	865	865

POZNÁMKY

- 1) - V PRÍPADE MONTÁŽE NA DLAŽBU JE NUTNÉ VZIAŤ DO ÚVAHY ROZDIEL MEDZI NOMINÁLNOU A FYZICKOU ŠÍRKOU. POZRI TECHNICKÉ INFORMÁCIE NA KONCI TEJTO KAPITOLY.
- 2) - DO OBJEDNÁVKY JE NUTNÉ UVIESŤ, ČI BUDE MONTÁŽ NA VANIČKU ALEBO NA DLAŽBU (ŠÍRKA NA STRED SKLA). POZRI TECH. INFORMÁCIE NA KONCI TEJTO KAPITOLY.
- 3) - SKUTOČNÁ ŠÍRKA (NA STRED SKLA) DVERÍ S B. STENOU JE O 28 MM MENŠIA AKO ŠÍRKA V OBJEDNÁVACOM KÓDE (S TOLERANCIOU -15 AŽ +10 MM).. POZRI TECH. INFORMÁCIE NA KONCI TEJTO KAPITOLY.
- 4) - DVERE PRE SKRÁTENÚ BOČNÚ STENU SA VŽDY VYRÁBAJÚ V ZVLÁŠTNOM ROZMERE.

Technické informácie na stranách 262-263.

Rozmery v mm. Ceny v EUR bez DPH. Zvláštne vyhotovenie nie je možné vrátiť.

SWING-LINE F

SAFETY
GLASS
6 mm



Standard
1950 mm

Maximum
1800 mm

AQUA
PERLE



SLF2 | aluchróm, číre sklo

↑
Vysvetlivky
k piktogramom
nájdete
na vnútornej
zadnej strane
obálky.



OBJEDNÁVACÍ KÓD NÁJDETE V ŠEDÝCH POLIACH:

SLF2 1200 50 07 = SWING-Line F 2 skladacie dvere, šírka 1200 mm, výška 1950 mm, aluchróm, číre sklo

SLF2 | 2 DVOJDIELNE SKLADACIE DVERE V ROVINE

6mm bezpečnostné sklo | otváranie von aj dovnútra | magnetické tesnenie | chrómované plastové dieliky a madlo | 10mm prahová lišta

Štandardné rozmery			Typ	Šírka	Farba	Sklo			
Šírka	Šírka vstupu	Výška	Kód	Rozmer	50=aluchróm	07=číre 22=Durlux	30=Mastercarré 51=línia		
1200	1020	1950	SLF2	1200	50	xx	1 219 €	xx	1 361 €
1400	1220	1950	SLF2	1400	50	xx	1 259 €	xx	1 404 €
1600	1420	1950	SLF2	1600	50	xx	1 303 €	xx	1 447 €
1800	1620	1950	SLF2	1800	50	xx	1 347 €	xx	1 491 €
Zvláštne rozmery									
1200 - 1800	podľa šírky dverí	do 1950	SLF2	SM1	50	xx	1 404 €	xx	1 547 €

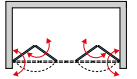
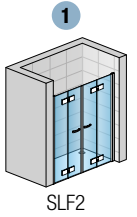

PRESTAVITELNÉ ŠÍRKY

Stavebná pripravenosť niky
po obložení

Štandardné rozmery

1

Šírka	Dvere v nike (-30 mm; +20 mm)
1200	1170-1220
1400	1370-1420
1600	1570-1620
1800	1770-1820

Zvláštne rozmery

(-30 mm; +20 mm)

napr.: 1665	1635-1685
-------------	-----------

SWING-LINE F

SAFETY
GLASS
6 mm

4

Standard
1950 mm

Maximum
1200 mm

AQUA
PERLE



SLF2G + SLF2D | aluchróm, číre sklo

↑
Vysvetlivky
k piktogramom
nájdete
na vnútornej
zadnej strane
obálky.



SLF2G + SLF2D | aluchróm, číre sklo



OBJEDNÁVACÍ KÓD NÁJDETE V ŽEDÝCH POLIACH:

SLF2 G 0750 50 07 = SWING-LINE F rohový vstup s dvojdíelnymi skladacími dverami, ľavý diel, šírka 700 mm, výška 1950 mm, aluchróm, číre sklo

SLF2 G+D | ROHOVÝ VSTUP S DVOJDIELNYMI SKLADACÍMI DVERAMI

6mm bezpečnostné sklo | otváranie von aj dovnútra | magnetické tesnenie | chrómované plastové dieliky a madlo | 10mm prahová lišta

Štandardné rozmery ^{1) 4)} - CENA ZA STRANU			Typ	Diel	Šírka	Farba	Sklo			
Šírka	Šírka vstupu	Výška	Kód	G=ľavý D=pravý	Rozmer	50=aluchróm	07=číre 22=Durlux	30=Mastercarré 51=línia		
700	824	1950	SLF2	x	0700	50	xx	624 €	xx	766 €
750	895	1950	SLF2	x	0750	50	xx	629 €	xx	772 €
800	966	1950	SLF2	x	0800	50	xx	640 €	xx	784 €
900	1107	1950	SLF2	x	0900	50	xx	661 €	xx	805 €
1000	1248	1950	SLF2	x	1000	50	xx	683 €	xx	828 €
1200	1531	1950	SLF2	x	1200	50	xx	730 €	xx	872 €
Zvláštne rozmery ^{1) 2) 3) 4)} - CENA ZA STRANU										
700 - 1200	podľa šírky dverí	do 1950	SLF2	x	SM1	50	xx	730 €	xx	872 €

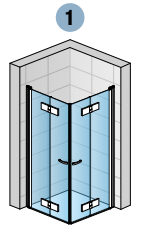

SLF2G + SLF2D

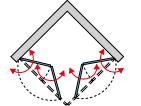

Pokiaľ sa zástena nepoužíva, skladacie dvere SWING-LINE F sa dajú jednoducho sklopiť na stenu, čo je ideálne riešenie predovšetkým pre malé kúpeľne.

PRESTAVITELNÉ ŠÍRKY

Inštalčné rozmery vaničky
- od zvislého obkladu po vonkajšiu hranu vaničky

Stavebná pripravenosť dlažby
pre zástenu štandardných rozmerov

Štandardné rozmery	1	Montáž na dlažbu (stred skla)
Šírka	Rohový vstup (-15 mm; +10 mm)	Rohový vstup (-15 mm; +10 mm)
700	685-710	678
750	735-760	728
800	785-810	778
900	885-910	878
1000	985-1010	978
1200	1185-1210	1178
Zvláštne rozmery	(-15 mm; +10 mm)	(-15 mm; +10 mm)
napr.: 865	850-875	865

POZNÁMKY

- 1) - V PRÍPADE MONTÁŽE NA DLAŽBU JE NUTNÉ VZIAŤ DO ÚVAHY ROZDIEL MEDZI NOMINÁLNOU A FYZICKOU ŠÍRKOU. POZRI TECH. INFORMÁCIE NA KONCI TEJTO KAPITOLY.
- 2) - DO OBJEDNÁVKY JE NUTNÉ UVIESŤ, ČI BUDE MONTÁŽ NA VANIČKU ALEBO NA DLAŽBU (ŠÍRKA NA STRED SKLA). POZRI TECH. INFORMÁCIE NA KONCI TEJTO KAPITOLY.
- 3) - SKUTOČNÁ ŠÍRKA (NA STRED SKLA) JE O 22 MM MENŠIA AKO ŠÍRKA V OBJEDNÁVACOM KÓDE (S TOLERANCIOU -15 AŽ +10 MM). POZRI TECH. INFORMÁCIE NA KONCI TEJTO KAPITOLY.
- 4) - ROHOVÝ VSTUP SA SKLADÁ Z PRAVÉHO A ĽAVÉHO DIELU.

1 Technické informácie na stranách 262-263.

Rozmery v mm. Ceny v EUR bez DPH. Zvláštne vyhotovenie nie je možné vrátiť.

SWING-LINE F | PŘÍKLADY ZVLÁŠTNYCH PŘEVEDENÍ



SLF1GSM

Dvojdílné skladačie dvere so skosením



SLF1D + SLT1SM

Dvojdílné skladačie dvere + bočná stena v 90° s výrezom a skosením



SLF1SM + SLT1SM

Dvojdielne skladacie dvere + skrútená bočná stena v 90°



SLF1DSM + SLT1SM + RSL

Dvojdielne skladacie dvere s pevnou stenou v rovine, montáž v nike s rohovou vzperou

SWING-LINE F | TECHNICKÉ PARAMETRE A DIZAJN

TECHNICKÉ PREDNOSTI

Vyrovnávací profil na stenu

- Umožňuje presné nastavenie a fixáciu jednou skrutkou



Dvere so zdvihovým mechanizmom

- Uľahčuje otváranie dverí
- Znižuje opotrebenie tesnenia na dverách



OPTIMÁLNA TESNOSŤ

Prahová lišta

- Prahová lišta (10 mm) poskytuje najlepšiu možnú ochranu proti vytekaniu vody.

V prípade, že nebude použitá prahová lišta, je nevyhnutné zakúpiť tesnenie - obj. č. 51206.

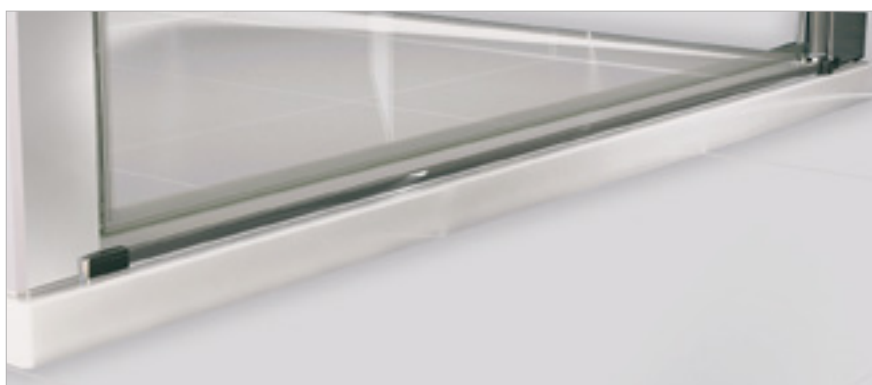

OPTIMÁLNA STABILITA

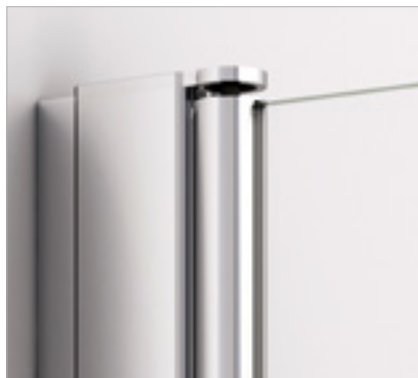
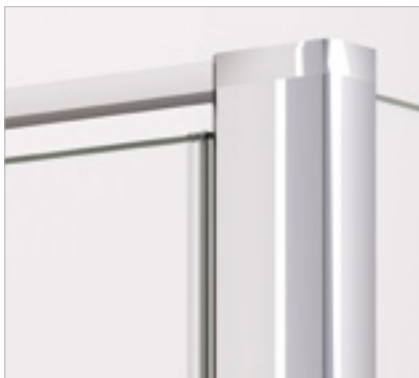

Vodorovná vzpera

- Vodorovná vzpera, ktorá zaisťuje stabilitu dverí s bočnou stenou, je harmonicky začlenená do rámového profilu



MODERNÝ DIZAJN



Výrazný tvar pántov

- Hranaté pánty zodpovedajú súčasnému trendu v dizajne kúpeľní a umožňujú otváranie von (celé dvere potom majú otváranie 180°)
- Hladká plocha na vnútornej strane zapustených pántov umožňuje jednoduché čistenie zásteny
- Zdvihový mechanizmus uľahčuje otváranie dverí a znižuje opotrebenie tesnenia na dverách



Moderné madlo

- Decentný, a predsa výrazný prvok: moderné a masívne madlo z pochrómovanej zliatiny hliníka a zinku

SWING-LINE F | TECHNICKÉ INFORMÁCIE

DVERE S BOČNOU STENOU, ROHOVÝ VSTUP - MONTÁŽ NA VANIČKU

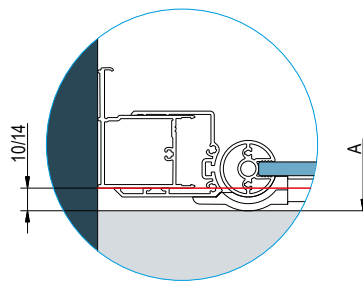
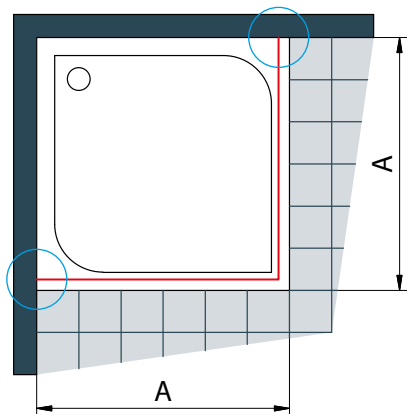

A | zmeraný rozmer od steny k vonkajšiemu okraju vaničky (sprchová zástena je z dôvodu nutného odsadenia vždy menšia než udávaný nominálny rozmer výrobku)

Pri montáži na vaničku je pri dverách s bočnou stenou odsadenie 10 mm rovnaké pre štandardné aj špeciálne rozmery. U rohového vstupu je odsadenie 14 mm.

DVERE S BOČNOU STENOU, ROHOVÝ VSTUP - MONTÁŽ NA DLAŽBU

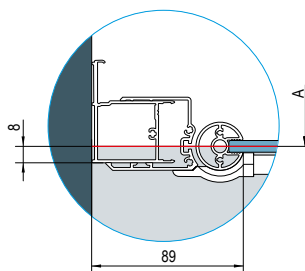
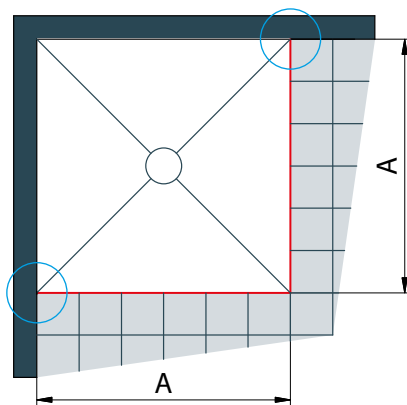

A | zmeraný rozmer od steny k osi skla

Stavebná pripravenosť dlažby pre rohový vstup štandardných rozmerov

Dvere + bočná stena

Štandardná šírka	Šírka A = k osi skla
700	672
750	722
800	772
900	872
1000	972
1200	1172

Rohový vstup

700	678
750	728
800	778
900	878
1000	978
1200	1178

Štandardné rozmery je možné použiť len v prípade, že rozmer dlažby zodpovedá šírke A v tabuľke vpravo (so zohľadnením tolerancie), inak je nutný zvláštny rozmer.

Pri montáži na dlažbu sa pri výrobe nezohľadňuje žiadne odsadenie.

Skutočná šírka štandardnej zásteny zodpovedá šírke A (rozmer na stred skla) z vyššie uvedenej tabuľky s toleranciou -15 až +10 mm.

VYROVNÁVACÍ PROFIL 40601

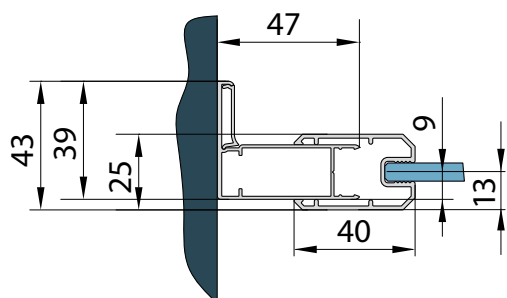

Skrátená bočná stena

VYROVNÁVACÍ PROFIL 50401

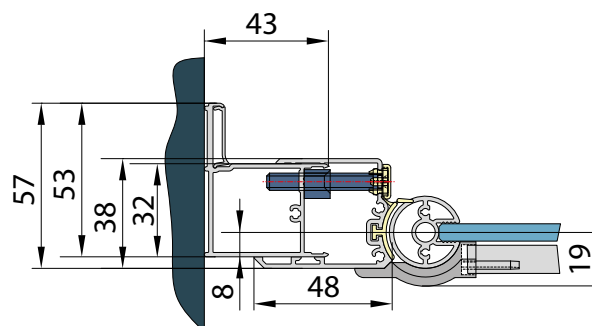

OTVORENIE/ODKLOPENIE SKLADACÍCH DVERÍ

Rozmer Z = rozmer odklopenia skladacích dverí zahŕňa rozmer od vonkajšej hrany vaničky ku koncu elementu dverí pri dovnútra zloženej sprchovej zástene (do 90 °).

SLF1 I Dvojdielne skladacie dvere

Štandardná šírka	konštantná	Rozmer X	Rozmer Z
700	10 + 32	271	313
750	10 + 32	296	338
800	10 + 32	321	363
900	10 + 32	371	413
1000	10 + 32	421	463
1200	10 + 32	521	563

SLF2 D+G I Rohový vstup s dvojdielnymi skladacími dverami

Štandardná šírka	konštantná	Rozmer X	Rozmer Z
700 D/G	14 + 32	290	336
750 D/G	14 + 32	315	361
800 D/G	14 + 32	340	386
900 D/G	14 + 32	390	436
1000 D/G	14 + 32	440	486
1200 D/G	14 + 32	540	586

SLF2 I 2 dvojdielne skladacie dvere v rovine

Štandardná šírka	konštantná	Rozmer X	Rozmer Z
1200	10 + 32	253	295
1400	10 + 32	303	345
1600	10 + 32	353	395
1800	10 + 32	403	445

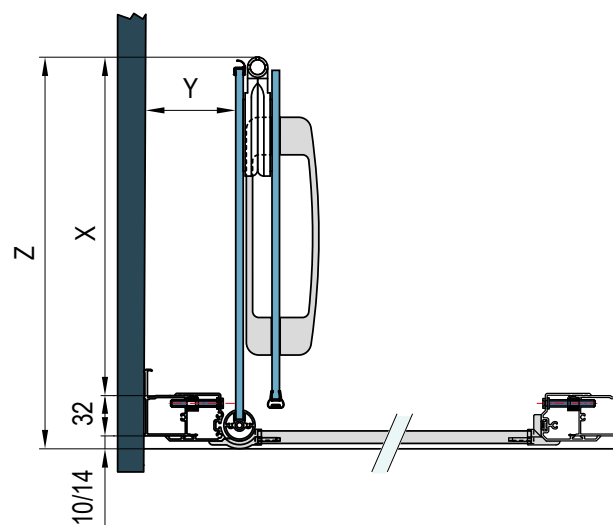

Rozmer Y je variabilný, podľa nastavenia vyrovnávacieho profilu (v rozmedzí od 60 do 85 mm).

Upozornenie:

U rohového vstupu SLF2 je konštantný rozmer 14 mm miesto 10 mm.

Moderné sprchové zásteny TOP-LINE S ponúkajú atraktívne riešenia kúpeľní v spojení s maximálnym komfortom. Bezrámové posuvné dvere, respektíve absencia spodného profilu, umožňuje bezbariérový prístup. Štandardná výška 2000 mm výrazne zlepšuje komfort pri sprchovaní. Rad TOP-LINE S ponúka široký výber profilov aj skiel, kvalitné materiály a nadčasový dizajn za prívetivú cenu.

Posuvné dvere možno jednoducho odklopiť, čo výrazne uľahčuje čistenie. Všetky sklá sa štandardne dodávajú s antiplakovou úpravou Aquaperle.

Vlastnosti:

- 6mm bezpečnostné sklo
- Štandardná výška 2000 mm
- Antiplaková úprava Aquaperle
- Krídlové i posuvné dvere
- Nízka prahová lišta umožňuje bezbariérový vstup
- Jednoduchá montáž
- Štandardné i zvláštne rozmery

• **BLACK LINE:**

Pohľadové diely v čiernej matnej farbe.

Všetky sprchové zásteny série BLACK LINE sú dostupné iba v čírom skle (07).

V ponuke nasledujúce varianty dverí a bočných stien:

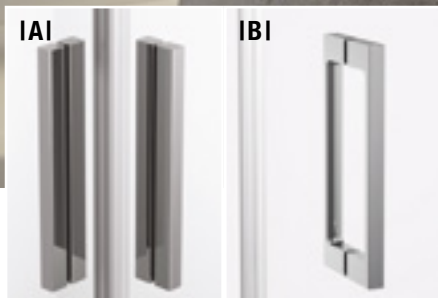
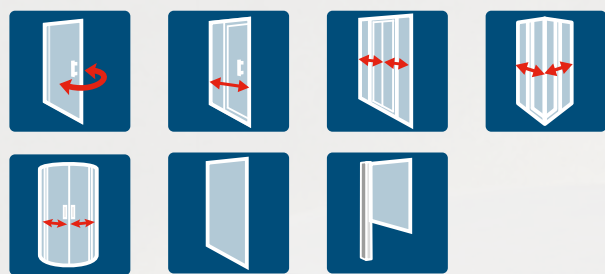

Ergonomické madlá pre posuvné (A) a krídlové dvere (B).



Výrazné rohové spoje podčiarkujú kvalitu tejto série.

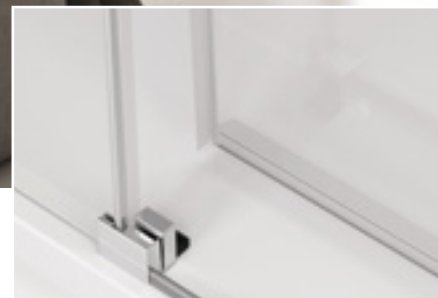

Praktický vyklapávací systém pri posuvných dverách uľahčuje čistenie.



BLACK LINE



TOP-LINE S

TOP-LINE S

KOMFORT A ŠTÝL

TOP-LINE S

**SAFETY
GLASS**
6 mm

4

Standard
2000 mm

Maximum
1000 mm

max.
1400 mm

**AQUA
PERLE**



BLACK LINE:
Pohľadové diely
v čiernej matnej
farbe.

**Sprchové
zásteny
BLACK LINE
sú dostupné
iba v čírom
skle (07).**

↑
Vysvetlivky
k piktogramom
nájdete
na vnútornej
zadnej strane
obálky.



TLSP + TOPF2 | aluchróm, číre sklo



TLSP + TOPF2 | čierna matná, číre sklo



TLSP | aluchróm, číre sklo

OBJEDNÁVACÍ KÓD NÁJDETE V ŠEDÝCH POLIACH:

TLSP 070 01 07 = TOP-LINE S jednokřídlové dveře, šířka 700 mm, výška 2000 mm, matný elox, číre sklo



Sprchové zástěny
BLACK LINE
sú dostupné iba
v čírom skle (07).

TLSP | JEDNOKŘÍDLOVÉ DVERE

6mm bezpečnostné sklo | otváranie von aj dovnútra | magnetické tesnenie | chrómované plastové dieliky a madlo pri všetkých variantách farieb profilov okrem kolekcie BLACK LINE

Štandardné rozmery ¹⁾

Štandardné rozmery ¹⁾			Typ	Šírka	Farba ⁵⁾	Sklo
Šírka	Šírka vstupu	Výška	Kód	Rozmer	01=matný elox 04=biela 06=čierna matná ⁶⁾ 50=aluchróm	07=číre 22=Durlux 30=Mastercarré 51=línia
700	564	2000	TLSP	070	xx	xx
750	614	2000	TLSP	075	xx	xx
800	664	2000	TLSP	080	xx	xx
900	764	2000	TLSP	090	xx	xx
1000	864	2000	TLSP	100	xx	xx

Zvláštne rozmery ^{1) 2)}

600 - 800	podľa šírky dverí	2000	TLSP	SM1	xx	xx
801 - 1000	podľa šírky dverí	do 2000	TLSP	SM2	xx	xx

TOPF2 | BOČNÁ STENA (IBA PRE KOMBINÁCIU S DVERAMI)

6mm bezpečnostné sklo

Štandardné rozmery ^{1) 3)}

Štandardné rozmery ^{1) 3)}			Typ	Šírka	Farba ⁵⁾	Sklo
Šírka	Výška	Kód	Rozmer	01=matný elox 04=biela 06=čierna matná ⁶⁾ 50=aluchróm	07=číre 22=Durlux 30=Mastercarré 51=línia	
700	2000	TOPF2	070	xx	xx	
750	2000	TOPF2	075	xx	xx	
800	2000	TOPF2	080	xx	xx	
900	2000	TOPF2	090	xx	xx	
1000	2000	TOPF2	100	xx	xx	
1200	2000	TOPF2	120	xx	xx	
1400	2000	TOPF2	140	xx	xx	

Zvláštne rozmery ^{1) 2) 4)}

250 - 800	do 2000	TOPF2	SM1	xx	xx
801 - 1400	do 2000	TOPF2	SM2	xx	xx

PRÍPLATKY PRE DVERE ALEBO BOČNÚ STENU

Skosenie / Výrez	Z.AUS.001 (vychádza sa z ceny za zvláštne rozmery)	Cena za ks	88 €
------------------	--	------------	------

PRESTAVITELNÉ ŠÍRKY

Stavebná pripravenosť niky po obložení

Inštalčný rozmer vaničky - od zvislého obkladu po vonkajšiu hranu vaničky

Stavebná pripravenosť dlažby pre zástěnu štandardných rozmerov

Štandardné rozmery	1			2		Montáž na dlažbu (stred skla)	
	Šírka	Dvere v nike (-25 mm; +25 mm)	Dvere (+bočná stena v 90°) (-25 mm; 0 mm)	Bočná stena v 90° (-25 mm; 0 mm)	Dvere (+bočná stena v 90°) (-10 mm; +15 mm)	Bočná stena v 90° (-10 mm; +15 mm)	
700	675-725	675-700	675-700	673	673		
750	725-775	725-750	725-750	723	723		
800	775-825	775-800	775-800	773	773		
900	875-925	875-900	875-900	873	873		
1000	975-1025	975-1000	975-1000	973	973		
1200	-	-	1175-1200	-	1173		
1400	-	-	1375-1400	-	1373		
Zvláštne rozmery	(-25 mm; +25 mm)	(-10 mm; +15 mm)	(-10 mm; +15 mm)	(-10 mm; +15 mm)	(-10 mm; +15 mm)		
napr.: 865	840-890	855-880	855-880	865	865		

POZNÁMKY

- 1) - V PRÍPADE MONTÁŽE NA DLAŽBU JE NUTNÉ VZIAŤ DO ÚVAHY ROZDIEL MEDZI NOMINÁLNOU A FYZICKOU ŠÍRKOU. POZRI TECHNICKÉ INFORMÁCIE NA KONCI TEJTO KAPITOLY.
- 2) - DO OBJEDNÁVKY JE NUTNÉ UVIESŤ, ČI BUDE MONTÁŽ NA VANIČKU ALEBO NA DLAŽBU. POZRI TECHNICKÉ INFORMÁCIE NA KONCI TEJTO KAPITOLY.
- 3) - SKUTOČNÁ ŠÍRKA (NA STRED PROFILU) DVERÍ S B. STENOU JE O 27 MM MENŠIA AKO ŠÍRKA V OBJEDNÁVACOM KÓDE (S TOLERANCIOU -10 AŽ +15 MM). POZRI TECH. INFORMÁCIE NA KONCI TEJTO KAPITOLY.
- 4) - **DÔLEŽITÉ UPOZORNENIE:** SKRÁTENÁ BOČNÁ STENA U TOP-LINE S SA OSÁDZA NA VAŇU / SOKEL.
- 5) - PRODUKTY RADU TOP-LINE S MÔŽNO DODAŤ AJ V SANITÁRNEJ FARBE (SF), VIAC INFORMÁCIÍ NÁJDETE NA STRANE 16.
- 6) - SPRCHOVÉ ZÁSTĚNY BLACK LINE V ČIERNEJ MATNEJ FARBE SÚ DOSTUPNÉ IBA V ČÍROM SKLE (07).

1 Technické informácie na stranách 278-279.

Rozmery v mm. Ceny v EUR bez DPH. Zvláštne vyhotovenie nie je možné vrátiť.

PRODUKTY SKLADOM

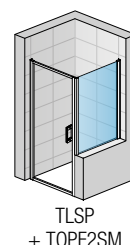
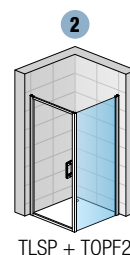
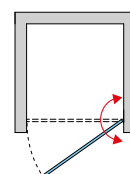
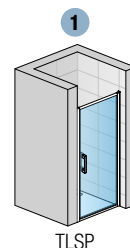

TOP-LINE S

TOP-LINE S

SAFETY GLASS
6 mm

4

Standard
2000 mm

Maximum
1800 mm

max.
1400 mm

AQUA PERLE



BLACK LINE

BLACK LINE:
Pohľadové diely
v čiernej matnej
farbe.

**Sprchové
zásteny
BLACK LINE
sú dostupné
iba v čírom
skle (07).**

↑
Vysvetlivky
k piktogramom
nájdete
na vnútornej
zadnej strane
obálky.



TLS2G + TOPF2 | aluchróm, číre sklo



TLS2D + TOPF2 | čierna matná, číre sklo



TLS2G | aluchróm, číre sklo

OBJEDNÁVACÍ KÓD NÁJDETE V ŠEDÝCH POLIACH:

TLS2 G 120 01 07 = TOP-LINE S jednodielne posuvné dvere s pevnou stenou v rovine, pevný diel vľavo, šírka 1200 mm, výška 2000 mm, matný elox, číre sklo



Sprchové zásteny
BLACK LINE
sú dostupné iba
v čírom skle (07).

TLS2 | JEDNODIELNE POSUVNÉ DVERE S PEVNOU STENOU V ROVINE

6mm bezpečnostné sklo | magnetické tesnenie | 10mm prahová lišta | chrómované plastové dieliky a madlo pri všetkých variantách farieb profilov okrem kolekcie BLACK LINE

Štandardné rozmery ¹⁾

Štandardné rozmery ¹⁾				Typ	Pevný diel	Šírka	Farba ⁵⁾			Sklo	
Šírka	Šírka vstupu	Šírka pevného dielu	Výška	Kód	G=vľavo D=vpravo	Rozmer	01=matný elox 04=biela 06=čierna matná ⁶⁾ 50=aluchróm	07=číre 22=Durlux	30=Mastercarré 51=línia		
1000	395	482	2000	TLS2	x	100	xx	xx	475 €	xx	610 €
1200	495	582	2000	TLS2	x	120	xx	xx	503 €	xx	638 €
1300	545	632	2000	TLS2	x	130	xx	xx	517 €	xx	652 €
1400	595	682	2000	TLS2	x	140	xx	xx	530 €	xx	665 €
1500	645	732	2000	TLS2	x	150	xx	xx	545 €	xx	680 €
1600	695	782	2000	TLS2	x	160	xx	xx	559 €	xx	694 €

Zvláštne rozmery ^{1) 2)}

1000 - 1800	podľa šírky dverí	do 2000	TLS2	x	SM1	xx	xx	672 €	xx	807 €
-------------	-------------------	---------	------	---	-----	----	----	-------	----	-------

TOPF2 | BOČNÁ STENA (IBA PRE KOMBINÁCIU S DVERAMI)

6mm bezpečnostné sklo

Štandardné rozmery ^{1) 3)}

Štandardné rozmery ^{1) 3)}				Typ	Šírka	Farba ⁵⁾			Sklo	
Šírka	Výška	Kód	Rozmer			01=matný elox 04=biela 06=čierna matná ⁶⁾ 50=aluchróm	07=číre 22=Durlux	30=Mastercarré 51=línia		
700	2000	TOPF2	070	xx	xx	247 €	xx	319 €		
750	2000	TOPF2	075	xx	xx	251 €	xx	323 €		
800	2000	TOPF2	080	xx	xx	251 €	xx	323 €		
900	2000	TOPF2	090	xx	xx	262 €	xx	333 €		
1000	2000	TOPF2	100	xx	xx	276 €	xx	348 €		
1200	2000	TOPF2	120	xx	xx	296 €	xx	367 €		
1400	2000	TOPF2	140	xx	xx	318 €	xx	389 €		

Zvláštne rozmery ^{1) 2) 4)}

250 - 800	do 2000	TOPF2	SM1	xx	xx	301 €	xx	373 €
801 - 1400	do 2000	TOPF2	SM2	xx	xx	382 €	xx	453 €

PRÍPLATKY

Skosenie / Výrez	Z.AUS.001 (vychádza sa z ceny za zvláštne rozmery)	Cena za ks	88 €
------------------	--	------------	------

PRESTAVITELNÉ ŠÍRKY

Stavebná pripravenosť niky
po obložení

Inštalčný rozmer vaničky
- od zvislého obkladu po vonkajšiu hranu vaničky

Stavebná pripravenosť dlažby
pre zástenu štandardných rozmerov

Štandardné rozmery	1		2		Montáž na dlažbu (stred skla)	
	Šírka	Dvere v nike (-25 mm; +25 mm)	Dvere (+bočná stena v 90°) (-25 mm; 0 mm)	Bočná stena v 90° (-25 mm; 0 mm)	Dvere (+bočná stena v 90°) (-10 mm; +15 mm)	Bočná stena v 90° (-10 mm; +15 mm)
700	-	-	-	675-700	-	673
750	-	-	-	725-750	-	723
800	-	-	-	775-800	-	773
900	-	-	-	875-900	-	873
1000	975-1025	975-1000	975-1000	973	973	
1200	1175-1225	1175-1200	1175-1200	1173	1173	
1300	1275-1325	1275-1300	-	1273	-	
1400	1375-1425	1375-1400	1375-1400	1373	1373	
1500	1475-1525	1475-1500	-	1473	-	
1600	1575-1625	1575-1600	-	1573	-	
Zvláštne rozmery	(-25 mm; +25 mm)	(-10 mm; +15 mm)	(-10 mm; +15 mm)	(-10 mm; +15 mm)	(-10 mm; +15 mm)	
napr.: 1225	1200-1250	1215-1240	1215-1240	1225	1225	

POZNÁMKY

- 1) - V PRÍPADE MONTÁŽE NA DLAŽBU JE NUTNÉ VZIAŤ DO ÚVAHY ROZDIEL MEDZI NOMINÁLNOU A FYZICKOU ŠÍRKOU. POZRI TECHNICKÉ INFORMÁCIE NA KONCI TEJTO KAPITOLY.
- 2) - DO OBJEDNÁVKY JE NUTNÉ UVIESŤ, ČI BUDE MONTÁŽ NA VANIČKU ALEBO NA DLAŽBU. POZRI TECHNICKÉ INFORMÁCIE NA KONCI TEJTO KAPITOLY.
- 3) - SKUTOČNÁ ŠÍRKA (NA STRED PROFILU) DVERÍ S B. STENOU JE O 27 MM MENŠIA AKO ŠÍRKA V OBJEDNÁVACOM KÓDE (S TOLERANCIOU -10 AŽ +15 MM). POZRI TECH. INFORMÁCIE NA KONCI TEJTO KAPITOLY.
- 4) - **DÔLEŽITÉ UPOZORNENIE:** SKRÁTENÁ BOČNÁ STENA U TOP-LINE S SA OSÁDZA NA VAŇU / SOKEL.
- 5) - PRODUKTY RADU TOP-LINE S MOŽNO DODAŤ AJ V SANITÁRNEJ FARBE (SF), VIAC INFORMÁCIÍ NÁJDETE NA STRANE 16.
- 6) - SPRCHOVÉ ZÁSTENY BLACK LINE V ČIERNEJ MATNEJ FARBE SÚ DOSTUPNÉ IBA V ČÍROM SKLE (07).

1 Technické informácie na stranách 278-279.

Rozmery v mm. Ceny v EUR bez DPH. Zvláštne vyhotovenie nie je možné vrátiť.

PRODUKTY SKLADOM

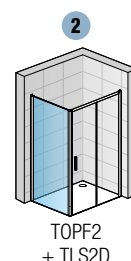
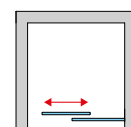
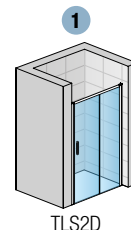

TOP-LINE S

TOP-LINE S

SAFETY GLASS
6 mm

4

Standard
2000 mm

Maximum
1800 mm

max.
1400 mm

AQUA PERLE



BLACK LINE

BLACK LINE:
Pohľadové diely
v čiernej matnej
farbe.

**Sprchové
zásteny
BLACK LINE
sú dostupné
iba v čírom
skle (07).**

↑
Vysvetlivky
k piktogramom
nájdete
na vnútornej
zadnej strane
obálky.



TLS4 + TOPF2 | aluchróm, číre sklo



TLS4 + TOPF2 | čierna matná, číre sklo



TLS4 | aluchróm, číre sklo

OBJEDNÁVACÍ KÓD NÁJDETE V ŠEDÝCH POLIACH:

TLS4 120 01 07 = TOP-LINE S dvojdielne posuvné dvere s 2 pevnými stenami v rovine, šírka 1200 mm, výška 2000 mm, matný elox, číre sklo



Sprchové zásteny
BLACK LINE
sú dostupné iba
v čírom skle (07).

TLS4 | DVOJDIELNE POSUVNÉ DVERE S 2 PEVNÝMI STENAMI V ROVINE

6mm bezpečnostné sklo | magnetické tesnenie | 10mm prahová lišta | chrómované plastové dieliky a madlo pri všetkých variantách farieb profilov okrem kolekcie BLACK LINE

Štandardné rozmery ¹⁾

Štandardné rozmery ¹⁾				Typ	Šírka	Farba ⁵⁾	Sklo			
Šírka	Šírka vstupu	Šírka pevného dielu	Výška	Kód	Rozmer	01=matný elox 04=biela 06=čierna matná ⁶⁾ 50=aluchróm	07=číre 22=Durlux	30=Mastercarré 51=línia		
1200	456	312	2000	TLS4	120	xx	xx	628 €	xx	762 €
1400	556	362	2000	TLS4	140	xx	xx	651 €	xx	786 €
1600	656	412	2000	TLS4	160	xx	xx	672 €	xx	807 €

Zvláštne rozmery ^{1) 2)}

1000 - 1800	podľa šírky dverí	do 2000	TLS4	SM1	xx	xx	807 €	xx	942 €
-------------	-------------------	---------	------	-----	----	----	-------	----	-------

TOPF2 | BOČNÁ STENA (IBA PRE KOMBINÁCIU S DVERAMI)

6mm bezpečnostné sklo

Štandardné rozmery ^{1) 3)}

Štandardné rozmery ^{1) 3)}			Typ	Šírka	Farba ⁵⁾	Sklo		
Šírka	Výška	Kód	Rozmer	01=matný elox 04=biela 06=čierna matná ⁶⁾ 50=aluchróm	07=číre 22=Durlux	30=Mastercarré 51=línia		
700	2000	TOPF2	070	xx	xx	247 €	xx	319 €
750	2000	TOPF2	075	xx	xx	251 €	xx	323 €
800	2000	TOPF2	080	xx	xx	251 €	xx	323 €
900	2000	TOPF2	090	xx	xx	262 €	xx	333 €
1000	2000	TOPF2	100	xx	xx	276 €	xx	348 €
1200	2000	TOPF2	120	xx	xx	296 €	xx	367 €
1400	2000	TOPF2	140	xx	xx	318 €	xx	389 €

Zvláštne rozmery ^{1) 2) 4)}

250 - 800	do 2000	TOPF2	SM1	xx	xx	301 €	xx	373 €
801 - 1400	do 2000	TOPF2	SM2	xx	xx	382 €	xx	453 €

PRÍPLATKY IBA PRE BOČNÚ STENU

Skosenie / Výrez	Z.AUS.001 (vychádza sa z ceny za zvláštne rozmery)	Cena za ks	88 €
------------------	--	------------	------

PRODUKTY SKLADOM

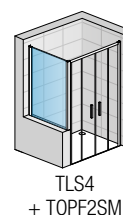
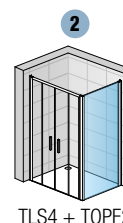
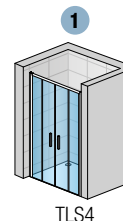

TOP-LINE S

PRESTAVITELNÉ ŠÍRKY

Stavebná pripravenosť niky po obložení

Inštalčný rozmer vaničky - od zvislého obkladu po vonkajšiu hranu vaničky

Stavebná pripravenosť dlažby pre zástenu štandardných rozmerov

Štandardné rozmery	1		2		Montáž na dlažbu (stred skla)	
	Šírka	Dvere v nike (-25 mm; +25 mm)	Dvere (+bočná stena v 90°) (-25 mm; 0 mm)	Bočná stena v 90° (-25 mm; 0 mm)	Dvere (+bočná stena v 90°) (-10 mm; +15 mm)	Bočná stena v 90° (-10 mm; +15 mm)
700	-	-	-	675-700	-	673
750	-	-	-	725-750	-	723
800	-	-	-	775-800	-	773
900	-	-	-	875-900	-	873
1000	-	-	-	975-1000	-	973
1200	1175-1225	1175-1200	1175-1200	1175-1200	1173	1173
1400	1375-1425	1375-1400	1375-1400	1375-1400	1373	1373
1600	1575-1625	1575-1600	-	-	1573	-
Zvláštne rozmery	(-25 mm; +25 mm)	(-10 mm; +15 mm)	(-10 mm; +15 mm)	(-10 mm; +15 mm)	(-10 mm; +15 mm)	(-10 mm; +15 mm)
napr.: 1225	1200-1250	1215-1240	1215-1240	1225	1225	

POZNÁMKY

- 1) - V PÍPÁDE MONTÁŽE NA DLAŽBU JE NUTNÉ VZIAŤ DO ÚVAHY ROZDIEL MEDZI NOMINÁLNOU A FYZICKOU ŠÍRKOU. POZRI TECHNICKÉ INFORMÁCIE NA KONCI TEJTO KAPITOLY.
- 2) - DO OBJEDNÁVKY JE NUTNÉ UVIESŤ, ČI BUDE MONTÁŽ NA VANIČKU ALEBO NA DLAŽBU. POZRI TECHNICKÉ INFORMÁCIE NA KONCI TEJTO KAPITOLY.
- 3) - SKUTOČNÁ ŠÍRKA (NA STRED PROFILU) DVERÍ S B. STENOU JE O 27 MM MENŠIA AKO ŠÍRKA V OBJEDNÁVACOM KÓDE (S TOLERANCIOU -10 AŽ +15 MM). POZRI TECH. INFORMÁCIE NA KONCI TEJTO KAPITOLY.
- 4) - **DÔLEŽITÉ UPOZORNENIE:** SKRÁTENÁ BOČNÁ STENA U TOP-LINE S SA OSÁDZA NA VAŇU / SOKEL.
- 5) - PRODUKTY RADU TOP-LINE S MÔŽNO DODÁŤ AJ V SANITÁRNEJ FARBE (SF), VIAC INFORMÁCIÍ NÁJDETE NA STRANE 16.
- 6) - SPRCHOVÉ ZÁSTENY BLACK LINE V ČIERNEJ MATNEJ FARBE SÚ DOSTUPNÉ IBA V ČÍROM SKLE (07).

1 Technické informácie na stranách 278-279.

Rozmery v mm. Ceny v EUR bez DPH. Zvláštne vyhotovenie nie je možné vrátiť.

TOP-LINE S

**SAFETY
GLASS**
6 mm

4

Standard
2000 mm

Maximum
1000 mm

**AQUA
PERLE**



**BLACK
LINE**

BLACK LINE:
Pohľadové diely
v čiernej matnej
farbe.

Sprchové
zásteny
BLACK LINE
sú dostupné
iba v čírom
skle (07).

↑
Vysvetlivky
k piktogramom
nájdete
na vnútornej
zadnej strane
obálky.



TLSAC | aluchróm, číre sklo



TLSAC | čierna matná, číre sklo

OBJEDNÁVACÍ KÓD NÁJDETE V ŠEDÝCH POLIACH:

TLSAC 070 01 07 = TOP-LINE S rohový vstup dvojdíelnymi posuvnými dverami, komplet, šírka 700 mm, výška 2000 mm, matný elox, číre sklo



Sprchové zásteny
BLACK LINE
sú dostupné iba
v čírom skle (07).

TLSAC | ROHOVÝ VSTUP S DVOJDIELNYMI POSUVNÝMI DVERAMI (BEZ SPODNÉHO RÁMOVÉHO PROFILU)

6mm bezpečnostné sklo | magnetické tesnenie | 10mm prahová lišta | chrómované plastové dieliky a madlo pri všetkých variantách farieb profilov okrem kolekcie BLACK LINE

ROVNOSTRANNÉ PREVEDENIE - CENA ZA KOMPLET

Štandardné rozmery ^{1) 3) 4)}

Štandardné rozmery ^{1) 3) 4)}				Typ	Šírka	Farba ⁵⁾	Sklo			
Šírka	Šírka vstupu	Šírka pevného dielu	Výška	Kód	Rozmer	01=matný elox 04=biela 06=čierna matná ⁶⁾ 50=aluchróm	07=číre 22=Durlux	30=Mastercarré 51=línia		
700	359	344	2000	TLSAC	070	xx	xx	648 €	xx	932 €
800	429	394	2000	TLSAC	080	xx	xx	678 €	xx	962 €
900	499	444	2000	TLSAC	090	xx	xx	712 €	xx	996 €
1000	569	494	2000	TLSAC	100	xx	xx	746 €	xx	1 030 €

PRODUKTY SKLADOM



NEROVNOSTRANNÉ PREVEDENIE - CENA ZA STRANU (NUTNÉ OBJEDNAŤ PRAVÝ A ĽAVÝ DIEL)

6mm bezpečnostné sklo | magnetické tesnenie | 10mm prahová lišta

Štandardné rozmery ^{1) 3) 4)} - CENA ZA STRANU

Štandardné rozmery ^{1) 3) 4)} - CENA ZA STRANU				Typ	Diel	Šírka	Farba ⁵⁾	Sklo		
Šírka	Šírka pevného dielu	Výška	Kód	G=favý D=pravý	Rozmer	01=matný elox 04=biela 06=čierna matná ⁶⁾ 50=aluchróm	07=číre 22=Durlux	30=Mastercarré 51=línia		
700	334	2000	TLS	x	070	xx	xx	324 €	xx	466 €
750	359	2000	TLS	x	075	xx	xx	332 €	xx	474 €
800	384	2000	TLS	x	080	xx	xx	339 €	xx	481 €
900	434	2000	TLS	x	090	xx	xx	356 €	xx	498 €
1000	484	2000	TLS	x	100	xx	xx	373 €	xx	515 €
1200	584	2000	TLS	x	120	xx	xx	406 €	xx	548 €

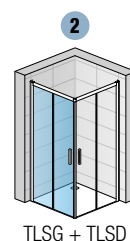
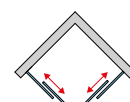

Zvláštne rozmery ^{1) 2) 4)} - CENA ZA STRANU

600-900	podľa šírky dverí	do 2000	TLS	x	SM1	xx	xx	535 €	xx	676 €
901-1200	podľa šírky dverí	do 2000	TLS	x	SM2	xx	xx	639 €	xx	781 €

PRESTAVITELNÉ ŠÍRKY

Inštalčný rozmer vaničky
- od zvislého obkladu po vonkajšiu hranu vaničky

Stavebná pripravenosť dlažby
pre zástenu štandardných rozmerov

Štandardné rozmery

1 + 2

Montáž na dlažbu (stred skla)

Šírka	Rohový vstup (-25 mm; +0 mm)	Rohový vstup (-10 mm; +15 mm)
700	675-700	673
750	725-750	723
800	775-800	773
900	875-900	873
1000	975-1000	973
1200	1175-1200	1173

Zvláštne rozmery

(-10 mm; +15 mm)

(-10 mm; +15 mm)

napr.: 865 855-880 865

POZNÁMKY

- 1) - V PRÍPADE MONTÁŽE NA DLAŽBU JE NUTNÉ VZIAŤ DO ÚVAHY ROZDIEL MEDZI NOMINÁLNOU A FYZICKOU ŠÍRKOU. POZRI TECHNICKÉ INFORMÁCIE NA KONCI TEJTO KAPITOLY.
- 2) - DO OBJEDNÁVKY JE NUTNÉ UVIESŤ, ČI BUDE MONTÁŽ NA VANIČKU ALEBO NA DLAŽBU. POZRI TECHNICKÉ INFORMÁCIE NA KONCI TEJTO KAPITOLY.
- 3) - SKUTOČNÁ ŠÍRKA (NA STRED PROFILU) JE O 27 MM MENŠIA AKO ŠÍRKA V OBJEDNÁVACOM KÓDE (S TOLERANCIOU -10 AŽ +15 MM). POZRI TECH. INFORMÁCIE NA KONCI TEJTO KAPITOLY.
- 4) - ROHOVÝ VSTUP SA SKLADÁ Z PRAVÉHO A ĽAVÉHO DIELU.
- 5) - PRODUKTY RADU TOP-LINE S MOŽNO DODAŤ AJ V SANITÁRNEJ FARBE (SF), VIAC INFORMÁCIÍ NÁJDETE NA STRANE 16.
- 6) - SPRCHOVÉ ZÁSTENY BLACK LINE V ČIERNEJ MATNEJ FARBE SÚ DOSTUPNÉ IBA V ČÍROM SKLE (07).

1 Technické informácie na stranách 278-279.

Rozmery v mm. Ceny v EUR bez DPH. Zvláštne vyhotovenie nie je možné vrátiť.

TOP-LINE S

SAFETY
GLASS
6 mm

1

Standard
2000 mm

Maximum
1200 mm

550mm

AQUA
PERLE



**BLACK
LINE**

BLACK LINE:
Pohľadové diely
v čiernej matnej
farbe.

Sprchové
zásteny
BLACK LINE
sú dostupné
iba v čírom
skle (07).

↑
Vysvetlivky
k piktogramom
nájdete
na vnútornej
zadnej strane
obálky.



TLSR | aluchróm, číre sklo



TLSR | čierna matná, číre sklo

OBJEDNÁVACÍ KÓD NÁJDETE V ŠEDÝCH POLIACH:

TLSR 50 080 01 07 = TOP-LINE S štvrťkruh s dvojdielnymi posuvnými dverami, rádius 550 mm, šírka 800 mm, výška 2000 mm, matný elox, číre sklo



BLACK LINE

Sprchové zásteny
BLACK LINE
sú dostupné iba
v čírom skle (07).

TLSR | ŠTVRŤKRUH S DVOJDIELNYMI POSUVNÝMI DVERAMI

6mm bezpečnostné sklo | magnetické tesnenie | 10mm prahová lišta | chrómované plastové dieliky a madlo pri všetkých variantoch farieb okrem kolekcie BLACK LINE

Štandardné rozmery ^{1) 3)}

Štandardné rozmery ^{1) 3)}				Typ	Rádius	Šírka	Farba	Sklo	
Šírka A	Šírka vstupu	Šírka pevného dílu B	Výška	Kód	55=550 mm	Rozmer	01=matný elox 04=biela 06=čierna matná ⁶⁾ 50=aluchróm	07=číre	
800	401	258	2000	TLSR	55	080	xx	07	736 €
900	557	358	2000	TLSR	55	090	xx	07	773 €
1000	579	458	2000	TLSR	55	100	xx	07	813 €

Zvláštne rozmery ^{1) 2) 4) 5)}

800-1200	podľa šírky dverí	2000	TLSR	55	SM1	xx	07	1 125 €
----------	-------------------	------	------	----	-----	----	----	---------

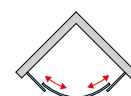
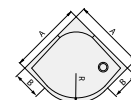
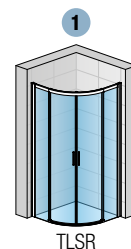

PRESTAVITELNÉ ŠÍRKY

Štandardné rozmery	Inštalčný rozmer vaničky - od zvislého obkladu po vonkajšiu hranu vaničky	Stavebná pripravenosť dlažby pre zástenu štandardných rozmerov
	1	Montáž na dlažbu (stred skla)
Šírka	Štvrťkruh (-25 mm; 0 mm)	Štvrťkruh (-10 mm; +15 mm)
800	775-800	773
900	875-900	873
1000	975-1000	973
Zvláštne rozmery	(-10 mm; +15 mm)	(-10 mm; +15 mm)
napr.: 865	855-880	865

POZNÁMKY

- 1) - V PRÍPADE MONTÁŽE NA DLAŽBU JE NUTNÉ VZIAŤ DO ÚVAHY ROZDIEL MEDZI NOMINÁLNOU A FYZICKOU ŠÍRKOU. POZRI TECHNICKÉ INFORMÁCIE NA KONCI TEJTO KAPITOLY.
- 2) - DO OBJEDNÁVKY JE NUTNÉ UVIESŤ, ČI BUDE MONTÁŽ NA VANIČKU ALEBO NA DLAŽBU. POZRI TECHNICKÉ INFORMÁCIE NA KONCI TEJTO KAPITOLY.
- 3) - SKUTOČNÁ ŠÍRKA (NA STRED PROFILU) JE O 27 MM MENŠIA AKO ŠÍRKA V OBJEDNÁVACOM KÓDE (S TOLERANCIOU -10 AŽ +15 MM). POZRI TECH. INFORMÁCIE NA KONCI TEJTO KAPITOLY.
- 4) - ŠÍRKU KRÍDEL DVERÍ NEMOŽNO MENIŤ, MENÍ SA IBA ŠÍRKA PEVNÝCH DIELOV.
- 5) - U NEROVNOSTRANNÉHO PŘEVEDENIA JE NUTNÉ UVIESŤ ŠÍRKU PRAVEJ A ĽAVEJ STRANY.
- 6) - SPRCHOVÉ ZÁSTENY BLACK LINE V ČIERNEJ MATNEJ FARBE SÚ DOSTUPNÉ IBA V ČÍROM SKLE (07).

1 Technické informácie na stranách 278-279.

Rozmery v mm. Ceny v EUR bez DPH. Zvláštne vyhotovenie nie je možné vrátiť.

TECHNICKÉ PREDNOSTI A PRESTAVITELNOSŤ

Vyrovnávací profil na stenu

- Umožňuje 25mm prestaviteľnosť
- Nie je nutné žiadne vŕtanie
- Jediná fixačná skrutka pre prestavenie šírky



Doraz pojazdu dverí

- Zabraňuje nárazu dverí na konci otvárania

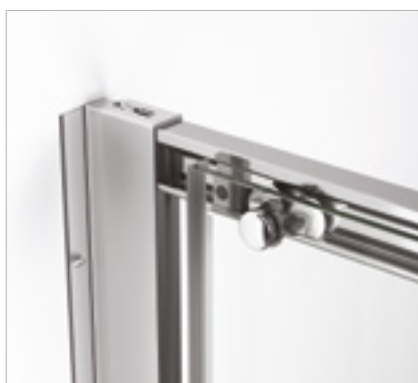

Naklapávací systém spojenia dverí a bočnej steny

- Zaisťuje absolútnu tesnosť a dobrý vzhľad i bez vŕtania a zoskrutkovania
- Vhodný aj pre montáž na dlažbu



Dvojité pojazdové kolieska

- Pre ľahký a tichý chod pri otváraní posuvných dverí



POHODLNÉ ČISTENIE A LAHKÁ ÚDRŽBA



Dvere s odklapaním, nízka prahová lišta

- Systém so spodným vodiacim dielkom
- Pre jednoduché čistenie aj manipuláciu
- Nízka prahová lišta (10mm) pre bezbariérový prístup

ZAÚJÍMAVÝ DESIGN



131



141

Moderné madlá

- Chrómovaná úzka madlá umožňujú jednoduché otváranie dverí (3)

Kvalita aj v detaile

- Dobrý dojem ze série TOP-LINE S umocňujú chrómované rohové spoje (4)



151

Nadčasový tvar profilu

- Ploché tvary profilu (na obrázku s nástenným profilom), bez spodného a horného vodorovného profilu (5).

TOP-LINE S | TECHNICKÉ INFORMÁCIE

DVERE S BOČNOU STENOU, ROHOVÝ VSTUP A ŠTVRŤKRUH - MONTÁŽ NA VANIČKU

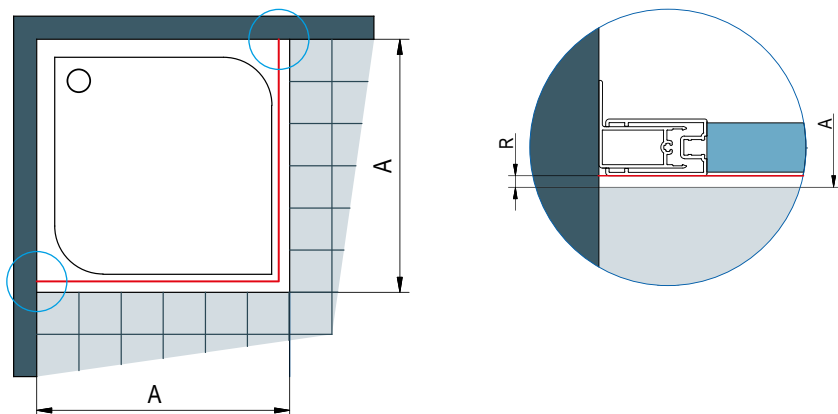

A | zmeraná vzdialenosť od steny k vonkajšiemu okraju vaničky (sprchová zástena je z dôvodu nutného odsadenia vždy menšia ako udávaný nominálny rozmer výrobku)

Pri montáži na vaničku je odsadenie R (viď detail 1) závislé na veľkosti rádiusu vonkajšie hrany vaničky a je rovnaké pre štandardné i zvláštne rozmery.

DVERE S BOČNOU STENOU, ROHOVÝ VSTUP - MONTÁŽ NA DLAŽBU

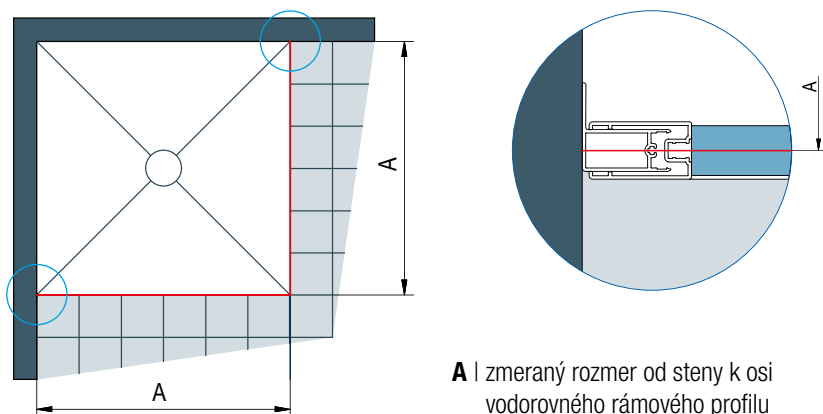

A | zmeraný rozmer od steny k osi vodorovného rámového profilu

Stavebná pripravenosť dlažby pre zástenu štandardných rozmerov

Štandardná šírka	Šírka A = k osi skla/profilu
750	723
800	773
900	873
1000	973
1200	1173
1300	1273
1400	1373
1500	1473
1600	1573

Skutočná šírka štandardnej zásteny zodpovedá šírke A (rozmer na stred skla/profilu) z vyššie uvedenej tabuľky s toleranciou -10 až +15 mm.

Štandardné rozmery je možné použiť len v prípade, že rozmer dlažby zodpovedá šírke A v tabuľke vpravo (so zohľadnením tolerancie), inak je nutný zvláštny rozmer.

ŠTVRŤKRUH - MONTÁŽ NA DLAŽBU

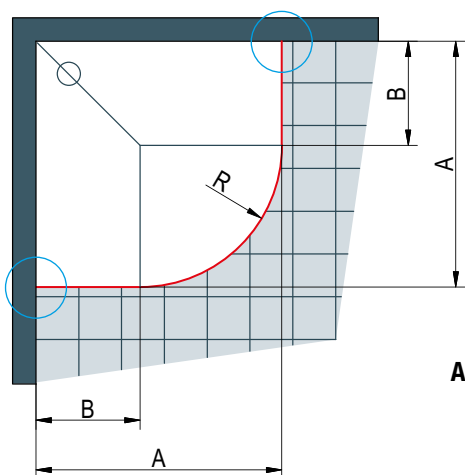

A | zmeraný rozmer od steny k osi skla

Stavebná pripravenosť dlažby pre zástenu štandardných rozmerov

Štvrťkruh s rádiusom 550 mm

Štandardná šírka	Šírka A = k osi skla	Šírka B pre rádius 550
800	773 x 773	235
900	873 x 873	335
1000	973 x 973	435

R538: Rádius k osi vodorovného profilu štvrťkruhu s nominálnym rádiusom 550 mm

Skutočná šírka štandardnej zásteny zodpovedá šírke A (rozmer na stred skla) z vyššie uvedenej tabuľky s toleranciou -10 až +15 mm.

Štandardné rozmery je možné použiť len v prípade, že rozmer dlažby zodpovedá šírke A v tabuľke vpravo (so zohľadnením tolerance), inak je nutný zvláštny rozmer.

WTT3 2 PROFILY (40262 + 80263)

K UPEVNENIU DVERÍ / BOČNEJ STENY V UHLE 0 AŽ 90°

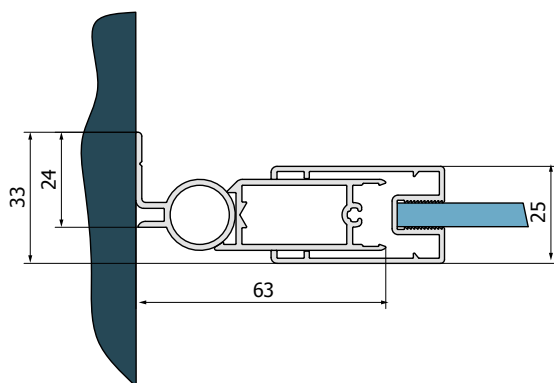

VYROVNÁVACÍ PROFIL 80301

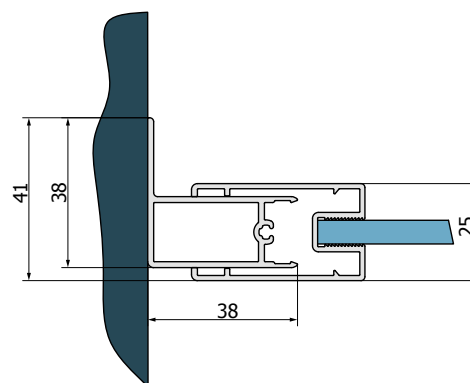

Typová séria TOP-LINE ponúka dômyselnú funkčnosť, kvalitné materiály a nadčasový dizajn za prijateľnú cenu. Široká ponuka atypických prevedení a rôzne typy zatvárania dverí poskytujú široké možnosti pre kreatívne riešenie kúpeľne. Posuvné dvere je možné odklopiť, čo výrazne uľahčuje čistenie. Všetky sklá sa štandardne dodávajú s antiplakovou úpravou Aquaperle.

Vlastnosti:

- 3, 5 a 6mm bezpečnostné sklo
- Štandardná výška 1900 mm
- Antiplaková úprava Aquaperle
- Krídlové dvere s otváraním von (prípadne i dovnútra), zalamovacie a posuvné dvere
- Jednoduchá montáž
- Štandardné i zvláštne rozmery

V ponuke nasledujúce varianty dverí a bočných stien:

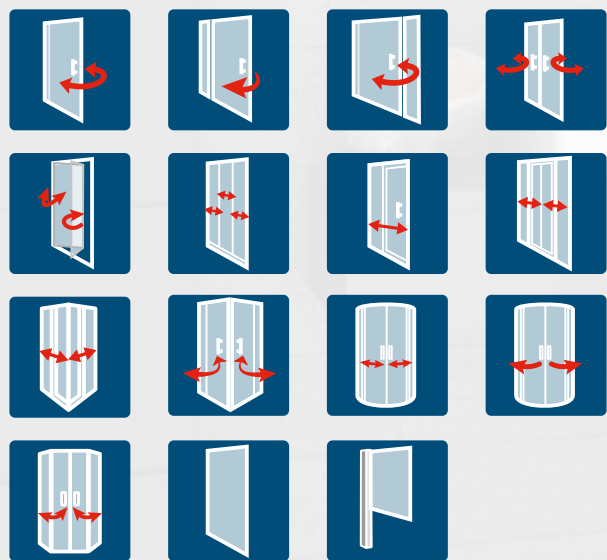

Nadčasový dizajn: výrazné hranaté madlá.



Dizajnový prvok: chrómované rohové spoje.



Praktický vyklapávací systém pri posuvných dverách s dvojitými kolieskami uľahčuje čistenie.



TOP-LINE

Štandard kvality v mnohých variantách

TOP-LINE

**SAFETY
GLASS**
5 mm/
6 mm

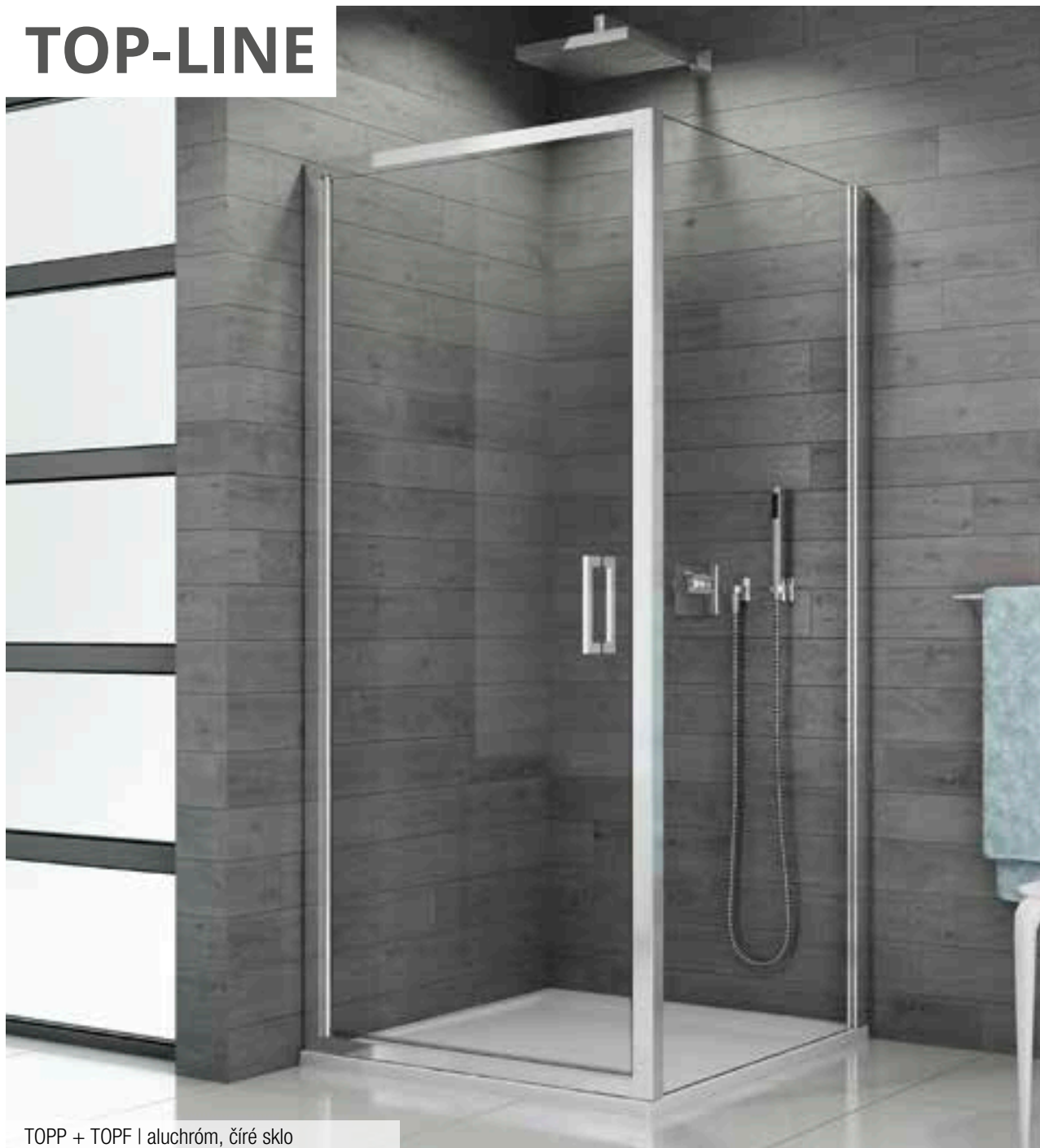

TOPP + TOPF | aluchróm, čiré sklo

↑
Vysvetlivky
k piktogramom
nájdete
na vnútornej
zadnej strane
obálky.



TOPP | aluchróm, čiré sklo

OBJEDNÁVACÍ KÓD NÁJDETE V ŠEDÝCH POLIACH:

TOPP 0750 01 07 = TOP-LINE jednokřídlové dveře, šířka 750 mm, výška 1900 mm, matný elox, číre sklo

TOPP | JEDNOKŘÍDLOVÉ DVEŘE

5mm bezpečnostné sklo | otváranie von aj dovnútra | magnetické tesnenie | chrómované plastové dielky a madlo pri všetkých variantách farieb profilov

Štandardné rozmery ¹⁾

Štandardné rozmery ¹⁾			Typ	Šírka	Farba ⁴⁾	Sklo			
Šírka	Šírka vstupu	Výška	Kód	Rozmer	01=matný elox 04=biela 50=aluchróm	07=číre 22=Durlux (iba šírka 800, 900)	30=Mastercarré 49=satén 51=línia		
700	564	1900	TOPP	0700	xx	xx	346 €	xx	469 €
750	614	1900	TOPP	0750	xx	xx	354 €	xx	478 €
800	664	1900	TOPP	0800	xx	xx	361 €	xx	486 €
900	764	1900	TOPP	0900	xx	xx	378 €	xx	501 €
1000	864	1900	TOPP	1000	xx	xx	397 €	xx	522 €

Zvláštne rozmery ^{1) 2)}

600 - 800	podľa šírky dverí	do 1900	TOPP	SM1	xx	xx	457 €	xx	580 €
801 - 1000	podľa šírky dverí	do 1900	TOPP	SM2	xx	xx	501 €	xx	626 €

TOPF | BOČNÁ STENA (IBA PRE KOMBINÁCIU S DVEŘAMI)

6mm bezpečnostné sklo

Štandardné rozmery ^{1) 3)}

Štandardné rozmery ^{1) 3)}			Typ	Šírka	Farba ⁴⁾	Sklo		
Šírka	Výška	Kód	Rozmer	01=matný elox 04=biela 50=aluchróm	07=číre 22=Durlux (iba šírka 800, 900, 1000)	30=Mastercarré 49=satén 51=línia		
700	1900	TOPF	0700	xx	xx	233 €	xx	298 €
750	1900	TOPF	0750	xx	xx	235 €	xx	301 €
800	1900	TOPF	0800	xx	xx	244 €	xx	309 €
900	1900	TOPF	0900	xx	xx	254 €	xx	320 €
1000	1900	TOPF	1000	xx	xx	271 €	xx	336 €
1200	1900	TOPF	1200	xx	xx	284 €	xx	350 €
1400	1900	TOPF	1400	xx	xx	299 €	xx	365 €

Zvláštne rozmery ^{1) 2)}

250 - 800	do 1900	TOPF	SM1	xx	xx	293 €	xx	359 €
801 - 1400	do 1900	TOPF	SM2	xx	xx	343 €	xx	408 €

PRÍPLATKY PRE BOČNÚ STENU

Kosenie / Výrez	Z.AUS.001 (vychádza sa z ceny za zvláštne rozmery)	Cena za ks	88 €
-----------------	--	------------	------

PRESTAVITELNÉ ŠÍRKY

Stavebná pripravenosť
niky po obložení

Inštaláčne rozmery vaničky
- od zvislého obkladu po vonkajšiu hranu vaničky

Stavebná pripravenosť dlažby
pre zástenu štandardných rozmerov

Štandardné rozmery	1		2		Montáž na dlažbu (stred profilu)	
Šírka	Dveře v nike (-25 mm; +25 mm)	Dveře (+bočná stena v 90°) (-25 mm; 0 mm)	Bočná stena v 90° (-25 mm; 0 mm)	Dveře (+bočná stena v 90°) (-10 mm; +15 mm)	Bočná stena v 90° (-10 mm; +15 mm)	
700	675-725	675-700	675-700	673	673	
750	725-775	725-750	725-750	723	723	
800	775-825	775-800	775-800	773	773	
900	875-925	875-900	875-900	873	873	
1000	975-1025	975-1000	975-1000	973	973	
1200	-	-	1175-1200	-	1173	
1400	-	-	1375-1400	-	1373	
Zvláštne rozmery	(-25 mm; +25 mm)	(-10 mm; +15 mm)	(-10 mm; +15 mm)	(-10 mm; +15 mm)	(-10 mm; +15 mm)	
napr.: 865	840-890	855-880	855-880	865	865	

POZNÁMKY

- 1) - V PRÍPADE MONTÁŽE NA DLAŽBU JE NUTNÉ VZIAŤ DO ÚVAHY ROZDIEL MEDZI NOMINÁLNOU A FYZICKOU ŠÍRKOU. POZRI TECHNICKÉ INFORMÁCIE NA KONCI TEJTO KAPITOLY.
- 2) - DO OBJEDNÁVKY JE NUTNÉ UVIESŤ, ČI BUDE MONTÁŽ NA VANIČKU ALEBO NA DLAŽBU (ŠÍRKA NA STRED SKLA). POZRI TECH. INFORMÁCIE NA KONCI TEJTO KAPITOLY.
- 3) - SKUTOČNÁ ŠÍRKA (NA STRED PROFILU) DVEŘÍ S B. STENOU JE O 27 MM MENŠIA AKO ŠÍRKA V OBJEDNÁVACOM KÓDE (S TOLERANCIOU -10 AŽ +15 MM). POZRI TECH. INFORMÁCIE NA KONCI TEJTO KAPITOLY.
- 4) - PRODUKTY RADU TOP-LINE MOŽNO DODÁŤ AJ V SANITÁRNEJ FARBE (SF), VIAC INFORMÁCIÍ NÁJDETE NA STRANE 16.

1 Technické informácie na stranách 314-315.

Rozmery v mm. Ceny v EUR bez DPH. Zvláštne vyhotovenie nie je možné vrátiť.

PRODUKTY
SKLADOM

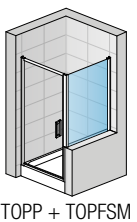
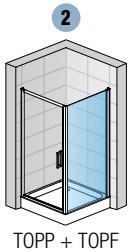
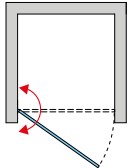
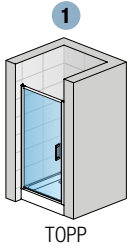

TOP-LINE

SAFETY
GLASS
6 mm

5

Standard
1900 mm

Maximum
1400 mm

max.
1400 mm

AQUA
PERLE



TED + TOPF | aluchróm, čiré sklo

↑
Vysvetlivky
k piktogramom
nájdete
na vnútornej
zadnej strane
obálky.



TED | aluchróm, čiré sklo



OBJEDNÁVACÍ KÓD NÁJDETE V ŠEDÝCH POLIACH:

TED 0900 01 07 = TOP-LINE jednokřídlové dveře s pevnou stenou v rovine, šířka 900 mm, výška 1900 mm, matný elox, číre sklo

TED | JEDNOKŘÍDLOVÉ DVEŘE S PEVNOU STENOU V ROVINĚ

6mm bezpečnostné sklo | otváranie von | magnetické tesnenie | chrómované plastové dieliky a madlo pri všetkých variantách farieb profilov

Štandardné rozmery ¹⁾

Štandardné rozmery ¹⁾				Typ	Šírka	Farba ⁴⁾	Sklo	
Šírka	Šírka vstupu	Šírka pevného dielu	Výška	Kód	Rozmer	01=matný elox 04=biela 50=aluchróm	07=číre 22=Durlux	30=Mastercarré 49=satén 51=línia
800	485	247	1900	TED	0800	xx	xx	439 € xx 592 €
900	585	247	1900	TED	0900	xx	xx	447 € xx 600 €
1000	585	347	1900	TED	1000	xx	xx	456 € xx 607 €
1100	685	347	1900	TED	1100	xx	xx	479 € xx 631 €
1200	685	447	1900	TED	1200	xx	xx	479 € xx 631 €
1400	885	447	1900	TED	1400	xx	xx	495 € xx 647 €

Zvláštne rozmery ^{1) 2)}

700 - 1400	podľa šírky dverí	do 1900	TED	SM1	xx	xx	592 € xx 744 €
------------	-------------------	---------	-----	-----	----	----	----------------

TOPF | BOČNÁ STENA (IBA PRE KOMBINÁCIU S DVEŘAMI)

6mm bezpečnostné sklo

Štandardné rozmery ^{1) 3)}

Štandardné rozmery ^{1) 3)}				Typ	Šírka	Farba ⁴⁾	Sklo	
Šírka	Výška	Kód	Rozmer	01=matný elox 04=biela 50=aluchróm	07=číre 22=Durlux (iba šírka 800, 900, 1000)	30=Mastercarré 49=satén 51=línia		
700	1900	TOPF	0700	xx	xx	233 € xx 298 €		
750	1900	TOPF	0750	xx	xx	235 € xx 301 €		
800	1900	TOPF	0800	xx	xx	244 € xx 309 €		
900	1900	TOPF	0900	xx	xx	254 € xx 320 €		
1000	1900	TOPF	1000	xx	xx	271 € xx 336 €		
1200	1900	TOPF	1200	xx	xx	284 € xx 350 €		
1400	1900	TOPF	1400	xx	xx	299 € xx 365 €		

Zvláštne rozmery ^{1) 2)}

250 - 800	do 1900	TOPF	SM1	xx	xx	293 € xx 359 €
801 - 1400	do 1900	TOPF	SM2	xx	xx	343 € xx 408 €

PRÍPLATKY PRE BOČNÚ STENU

Skosenie / Výrez	Z.AUS.001 (vychádza sa z ceny za zvláštne rozmery)	Cena za ks	88 €
------------------	--	------------	------

PRESTAVITELNÉ ŠÍRKY

Stavebná pripravenosť niky po obložení

Inštalčné rozmery vaničky - od zvislého obkladu po vonkajšiu hranu vaničky

Stavebná pripravenosť dlažby pre zástenu štandardných rozmerov

Štandardné rozmery	1		2		Montáž na dlažbu (stred profilu)	
	Šírka	Dveře v niku (-25 mm; +25 mm)	Dveře (+bočná stena v 90°) (-25 mm; 0 mm)	Bočná stena v 90° (-25 mm; 0 mm)	Dveře (+bočná stena v 90°) (-10 mm; +15 mm)	Bočná stena v 90° (-10 mm; +15 mm)
700	-	-	-	675-700	-	673
750	-	-	-	725-750	-	723
800	775-825	775-825	775-800	775-800	773	773
900	875-925	875-925	875-900	875-900	873	873
1000	975-1025	975-1025	975-1000	975-1000	973	973
1100	1075-1125	1075-1125	1075-1100	-	1073	-
1200	1175-1225	1175-1225	1175-1200	1175-1200	1173	1173
1400	1375-1425	1375-1425	1375-1400	1375-1400	1373	1373
Zvláštne rozmery	(-25 mm; +25 mm)	(-10 mm; +15 mm)	(-10 mm; +15 mm)	(-10 mm; +15 mm)	(-10 mm; +15 mm)	(-10 mm; +15 mm)
napr.: 865	840-890	855-880	855-880	865	865	

POZNÁMKY

- 1) - V PRÍPADE MONTÁŽE NA DLAŽBU JE NUTNÉ VZIAŤ DO ÚVAHY ROZDIEL MEDZI NOMINÁLNOU A FYZICKOU ŠÍRKOU. POZRI TECHNICKÉ INFORMÁCIE NA KONCI TEJTO KAPITOLY.
- 2) - DO OBJEDNÁVKY JE NUTNÉ UVIESŤ, ČI BUDE MONTÁŽ NA VANIČKU ALEBO NA DLAŽBU (ŠÍRKA NA STRED SKLA). POZRI TECH. INFORMÁCIE NA KONCI TEJTO KAPITOLY.
- 3) - SKUTOČNÁ ŠÍRKA (NA STRED PROFILU) DVEŘÍ S B. STENOU JE O 27 MM MENŠIA AKO ŠÍRKA V OBJEDNÁVACOM KÓDE (S TOLERANCIOU -10 AŽ +15 MM). POZRI TECH. INFORMÁCIE NA KONCI TEJTO KAPITOLY.
- 4) - PRODUKTY RADU TOP-LINE MOŽNO DODÁŤ AJ V SANITÁRNEJ FARBE (SF), VIAC INFORMÁCIÍ NÁJDETE NA STRANE 16.

PRODUKTY SKLADOM

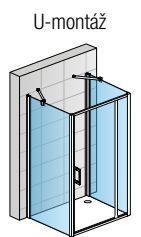
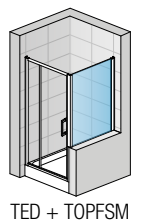
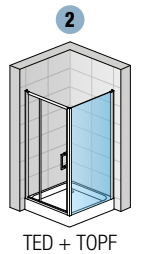
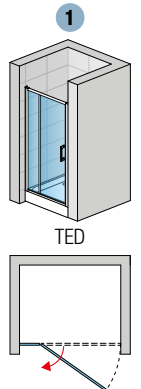

TOPF + TED + TOPF + 2x EVT6.XX.1000

TOP-LINE

TOP-LINE

**SAFETY
GLASS**
6 mm/
5 mm

5

Standard
1900 mm

Maximum
1500 mm

max.
1400 mm

**AQUA
PERLE**



TOP31 + TOPF | aluchróm, čiré sklo

↑
Vysvetlivky
k piktogramom
nájdete
na vnútornej
zadnej strane
obálky.



TOP31 | aluchróm, čiré sklo



OBJEDNÁVACÍ KÓD NÁJDETE V ŠEDÝCH POLIACH:

TOP31 090 01 07 = TOP-LINE jednokrídlové dvere s pevnou stenou v rovine (pánt pri stene), šírka 900 mm, výška 1900 mm, matný elox, číre sklo

TOP31 | JEDNOKRÍDLOVÉ DVERE S PEVNOU STENOU V ROVINE (PÁNT PRI STENE)

5mm bezpečnostné sklo | otváranie von aj dovnútra | magnetické tesnenie | chrómované plastové dieliky a madlo pri všetkých variantoch farieb profilov

Štandardné rozmery ¹⁾

Štandardné rozmery ¹⁾				Typ	Šírka	Farba ⁴⁾	Sklo		
Šírka	Šírka vstupu	Šírka pevného dielu	Výška	Kód	Rozmer	01=matný elox 04=biela 50=aluchróm	07=číre 22=Durlux	30=Mastercarré 49=satén 51=línia	
900	565	258	1900	TOP31	090	xx	xx	432 €	xx 579 €
1000	665	258	1900	TOP31	100	xx	xx	452 €	xx 600 €
1200	765	358	1900	TOP31	120	xx	xx	491 €	xx 638 €
1400	865	458	1900	TOP31	140	xx	xx	534 €	xx 681 €

Zvláštne rozmery ^{1) 2)}

700 - 1250	podľa šírky dverí	do 1900	TOP31	SM1	xx	xx	608 €	xx	755 €
1251 - 1500	podľa šírky dverí	do 1900	TOP31	SM2	xx	xx	662 €	xx	809 €

TOPF | BOČNÁ STENA (IBA PRE KOMBINÁCIU S DVERAMI)

6mm bezpečnostné sklo

Štandardné rozmery ^{1) 3)}

Štandardné rozmery ^{1) 3)}		Typ	Šírka	Farba ⁴⁾	Sklo		
Šírka	Výška	Kód	Rozmer	01=matný elox 04=biela 50=aluchróm	07=číre 22=Durlux (iba šírka 800, 900, 1000)	30=Mastercarré 49=satén 51=línia	
700	1900	TOPF	0700	xx	xx	233 €	xx 298 €
750	1900	TOPF	0750	xx	xx	235 €	xx 301 €
800	1900	TOPF	0800	xx	xx	244 €	xx 309 €
900	1900	TOPF	0900	xx	xx	254 €	xx 320 €
1000	1900	TOPF	1000	xx	xx	271 €	xx 336 €
1200	1900	TOPF	1200	xx	xx	284 €	xx 350 €
1400	1900	TOPF	1400	xx	xx	299 €	xx 365 €

Zvláštne rozmery ^{1) 2)}

250 - 800	do 1900	TOPF	SM1	xx	xx	293 €	xx 359 €
801 - 1400	do 1900	TOPF	SM2	xx	xx	343 €	xx 408 €

PRÍPLATKY

Skosenie / Výrez	Z.AUS.001 (vychádza sa z ceny za zvláštne rozmery)	Cena za ks	88 €
------------------	--	------------	------

PRESTAVITELNÉ ŠÍRKY

Stavebná pripravenosť niky po obložení

Inštaláčne rozmery vaničky - od zvislého obkladu po vonkajšiu hranu vaničky

Stavebná pripravenosť dlažby pre zástenu štandardných rozmerov

Štandardné rozmery

Šírka	1		2		Montáž na dlažbu (stred profilu)	
	Dvere v nike (-25 mm; +25 mm)	Dvere (+bočná stena v 90°) (-25 mm; 0 mm)	Bočná stena v 90° (-25 mm; 0 mm)	Dvere (+bočná stena v 90°) (-10 mm; +15 mm)	Bočná stena v 90° (-10 mm; +15 mm)	
700	-	-	675-700	-	673	
750	-	-	725-750	-	723	
800	-	-	775-800	-	773	
900	875-925	875-900	875-900	873	873	
1000	975-1025	975-1000	975-1000	973	973	
1200	1175-1225	1175-1200	1175-1200	1173	1173	
1400	1375-1425	1375-1400	1375-1400	1373	1373	

Zvláštne rozmery

napr.: 865	(-25 mm; +25 mm)	(-10 mm; +15 mm)	(-10 mm; +15 mm)	(-10 mm; +15 mm)	(-10 mm; +15 mm)	
	840-890	855-880	855-880	865	865	

POZNÁMKY

- 1) - V PRÍPADE MONTÁŽE NA DLAŽBU JE NUTNÉ VZIAŤ DO ÚVAHY ROZDIEL MEDZI NOMINÁLNOU A FYZICKOU ŠÍRKOU. POZRI TECHNICKÉ INFORMÁCIE NA KONCI TEJTO KAPITOLY.
- 2) - DO OBJEDNÁVKY JE NUTNÉ UVIESŤ, ČI BUDE MONTÁŽ NA VANIČKU ALEBO NA DLAŽBU (ŠÍRKA NA STRED SKLA). POZRI TECH. INFORMÁCIE NA KONCI TEJTO KAPITOLY.
- 3) - SKUTOČNÁ ŠÍRKA (NA STRED PROFILU) DVERÍ S B. STENOU JE O 27 MM MENŠIA AKO ŠÍRKA V OBJEDNÁVACOM KÓDE (S TOLERANCIOU -10 AŽ +15 MM). POZRI TECH. INFORMÁCIE NA KONCI TEJTO KAPITOLY.
- 4) - PRODUKTY RADU TOP-LINE MOŽNO DODÁŤ AJ V SANITÁRNEJ FARBE (SF), VIAC INFORMÁCIÍ NÁJDETE NA STRANE 16.

PRODUKTY SKLADOM

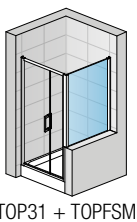
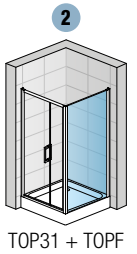
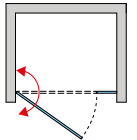
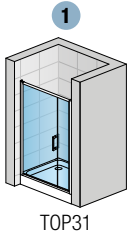

TOP31 + TOPFSM

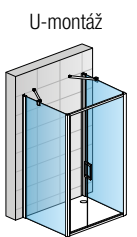

TOPF + TOP31 + TOPF + 2x EVT6.XX.1000

TOP-LINE

TOP-LINE

**SAFETY
GLASS**
6 mm/
5 mm

5

Standard
1900 mm

Maximum
1200 mm

max.
1400 mm

**AQUA
PERLE**



TOPP2 + TOPF | aluchróm, čiré sklo

↑
Vysvetlivky
k piktogramom
nájdete
na vnútornej
zadnej strane
obálky.



TOPP2 | aluchróm, čiré sklo



OBJEDNÁVACÍ KÓD NÁJDETE V ŠEDÝCH POLIACH:

TOPP2 0750 01 07 = TOP-LINE dvojkřídlové dveře, šířka 750 mm, výška 1900 mm, matný elox, číre sklo

TOPP2 | DVOJKŘÍDLOVÉ DVEŘE

5mm bezpečnostné sklo | otváranie von aj dovnútra | magnetické tesnenie | chrómované plastové dieliky a madlá pri všetkých variantách farieb profilov

Štandardné rozmery ¹⁾

Štandardné rozmery ¹⁾			Typ	Šírka	Farba ⁴⁾	Sklo		
Šírka	Šírka vstupu	Výška	Kód	Rozmer	01=matný elox 04=biela 50=aluchróm	07=číre 22=Durlux (iba šírka 900, 1000)	30=Mastercarré 49=satén 51=línia	
700	548	1900	TOPP2	0700	xx	xx	371 €	xx 494 €
750	598	1900	TOPP2	0750	xx	xx	378 €	xx 501 €
800	648	1900	TOPP2	0800	xx	xx	384 €	xx 508 €
900	748	1900	TOPP2	0900	xx	xx	401 €	xx 524 €
1000	848	1900	TOPP2	1000	xx	xx	413 €	xx 537 €

Zvláštne rozmery ^{1) 2)}

600 - 900	podľa šírky dverí	do 1900	TOPP2	SM1	xx	xx	481 €	xx 605 €
901 - 1200	podľa šírky dverí	do 1900	TOPP2	SM2	xx	xx	519 €	xx 643 €

TOPF | BOČNÁ STENA (IBA PRE KOMBINÁCIU S DVEŘAMI)

6mm bezpečnostné sklo

Štandardné rozmery ^{1) 3)}

Štandardné rozmery ^{1) 3)}			Typ	Šírka	Farba ⁴⁾	Sklo		
Šírka	Výška	Kód	Rozmer	01=matný elox 04=biela 50=aluchróm	07=číre 22=Durlux (iba šírka 800, 900, 1000)	30=Mastercarré 49=satén 51=línia		
700	1900	TOPF	0700	xx	xx	233 €	xx	298 €
750	1900	TOPF	0750	xx	xx	235 €	xx	301 €
800	1900	TOPF	0800	xx	xx	244 €	xx	309 €
900	1900	TOPF	0900	xx	xx	254 €	xx	320 €
1000	1900	TOPF	1000	xx	xx	271 €	xx	336 €
1200	1900	TOPF	1200	xx	xx	284 €	xx	350 €
1400	1900	TOPF	1400	xx	xx	299 €	xx	365 €

Zvláštne rozmery ^{1) 2)}

250 - 800	do 1900	TOPF	SM1	xx	xx	293 €	xx	359 €
801 - 1400	do 1900	TOPF	SM2	xx	xx	343 €	xx	408 €

PRÍPLATKY PRE BOČNÚ STENU

Kosenie / Výrez	Z.AUS.001 (vychádza sa z ceny za zvláštne rozmery)	Cena za ks	88 €
-----------------	--	------------	------

PRESTAVITELNÉ ŠÍRKY

Stavebná pripravenosť niky po obložení

Inštaláčne rozmery vaničky - od zvislého obkladu po vonkajšiu hranu vaničky

Stavebná pripravenosť dlažby pre zástenu štandardných rozmerov

Štandardné rozmery	1			Montáž na dlažbu (stred profilu)		
	Šírka	Dvere v nike (-25 mm; +25 mm)	Dvere (+bočná stena v 90°) (-25 mm; 0 mm)	Bočná stena v 90° (-25 mm; 0 mm)	Dvere (+bočná stena v 90°) (-10 mm; +15 mm)	Bočná stena v 90° (-10 mm; +15 mm)
700		675-725	675-700	675-700	673	673
750		725-775	725-750	725-750	723	723
800		775-825	775-800	775-800	773	773
900		875-925	875-900	875-900	873	873
1000		975-1025	975-1000	975-1000	973	973
1200		-	-	1175-1200	-	1173
1400		-	-	1375-1400	-	1373
Zvláštne rozmery		(-25 mm; +25 mm)	(-10 mm; +15 mm)	(-10 mm; +15 mm)	(-10 mm; +15 mm)	(-10 mm; +15 mm)
napr.: 865		840-890	855-880	855-880	865	865

POZNÁMKY

- 1) - V PRÍPADE MONTÁŽE NA DLAŽBU JE NUTNÉ VZIAŤ DO ÚVAHY ROZDIEL MEDZI NOMINÁLNOU A FYZICKOU ŠÍRKOU. POZRI TECHNICKÉ INFORMÁCIE NA KONCI TEJTO KAPITOLY.
- 2) - DO OBJEDNÁVKY JE NUTNÉ UVIESŤ, ČI BUDE MONTÁŽ NA VANIČKU ALEBO NA DLAŽBU (ŠÍRKA NA STRED SKLA). POZRI TECH. INFORMÁCIE NA KONCI TEJTO KAPITOLY.
- 3) - SKUTOČNÁ ŠÍRKA (NA STRED PROFILU) DVERÍ S B. STENOU JE O 27 MM MENŠIA AKO ŠÍRKA V OBJEDNÁVACOM KÓDE (S TOLERANCIOU -10 AŽ +15 MM). POZRI TECH. INFORMÁCIE NA KONCI TEJTO KAPITOLY.
- 4) - PRODUKTY RADU TOP-LINE MOŽNO DODÁŤ AJ V SANITÁRNEJ FARBE (SF), VIAC INFORMÁCIÍ NÁJDETE NA STRANE 16.

PRODUKTY SKLADOM

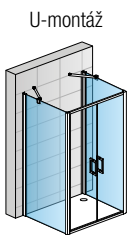
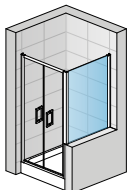
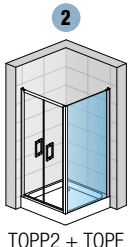
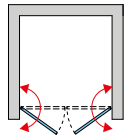
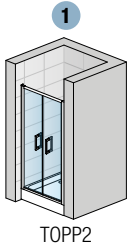

TOPF + TOPP2 + TOPF + 2x EVT6.XX.1000

TOP-LINE

TOP-LINE

**SAFETY
GLASS**
6 mm/
3 mm

5

Standard
1900 mm

Maximum
1000 mm

max.
1400 mm

**AQUA
PERLE**



TOPK + TOPF | aluchróm, čiré sklo

↑
Vysvetlivky
k piktogramom
nájdete
na vnútornej
zadnej strane
obálky.



TOPK | aluchróm, čiré sklo

OBJEDNÁVACÍ KÓD NÁJDETE V ŠEDÝCH POLIACH:

TOPK 0750 01 07 = TOP-LINE zalamovacie dvere, šírka 750 mm, výška 1900 mm, matný elox, číre sklo

TOPK | ZALAMOVACIE DVERE

3mm bezpečnostné sklo | otváranie skladaním dovnútra | magnetické tesnenie | chrómované plastové dieliky a madlo pri všetkých variantoch farieb profilov

Štandardné rozmery ¹⁾

Štandardné rozmery ¹⁾			Typ	Šírka	Farba ⁴⁾	Sklo			
Šírka	Šírka vstupu	Výška	Kód	Rozmer	01=matný elox 04=biela 50=aluchróm	07=číre 22=Durlux (iba šírka 900, 1000)	30=Mastercarré 49=satén 51=línia		
700	463	1900	TOPK	0700	xx	xx	336 €	xx	403 €
750	513	1900	TOPK	0750	xx	xx	336 €	xx	403 €
800	563	1900	TOPK	0800	xx	xx	344 €	xx	409 €
900	663	1900	TOPK	0900	xx	xx	361 €	xx	428 €
1000	763	1900	TOPK	1000	xx	xx	373 €	xx	439 €

Zvláštne rozmery ^{1) 2)}

600 - 800	podľa šírky dverí	do 1900	TOPK	SM1	xx	xx	432 €	xx	496 €
801 - 1000	podľa šírky dverí	do 1900	TOPK	SM2	xx	xx	463 €	xx	528 €

PRODUKTY
SKLADOM

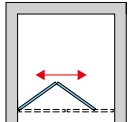
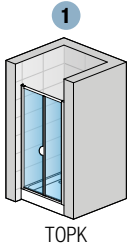

TOPF | BOČNÁ STENA (IBA PRE KOMBINÁCIU S DVERAMI)

6mm bezpečnostné sklo

Štandardné rozmery ^{1) 3)}

Štandardné rozmery ^{1) 3)}			Typ	Šírka	Farba ⁴⁾	Sklo		
Šírka	Výška	Kód	Rozmer	01=matný elox 04=biela 50=aluchróm	07=číre 22=Durlux (iba šírka 800, 900, 1000)	30=Mastercarré 49=satén 51=línia		
700	1900	TOPF	0700	xx	xx	233 €	xx	298 €
750	1900	TOPF	0750	xx	xx	235 €	xx	301 €
800	1900	TOPF	0800	xx	xx	244 €	xx	309 €
900	1900	TOPF	0900	xx	xx	254 €	xx	320 €
1000	1900	TOPF	1000	xx	xx	271 €	xx	336 €
1200	1900	TOPF	1200	xx	xx	284 €	xx	350 €
1400	1900	TOPF	1400	xx	xx	299 €	xx	365 €

Zvláštne rozmery ^{1) 2)}

250 - 800	do 1900	TOPF	SM1	xx	xx	293 €	xx	359 €
801 - 1400	do 1900	TOPF	SM2	xx	xx	343 €	xx	408 €

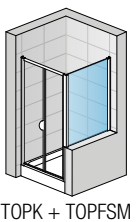
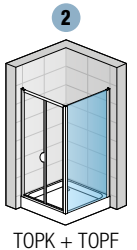

PRÍPLATKY PRE BOČNÚ STENU

Kosenie / Výrez	Z.AUS.001 (vychádza sa z ceny za zvláštne rozmery)	Cena za ks	88 €
-----------------	--	------------	------

PRESTAVITEĽNÉ ŠÍRKY

Stavebná pripravenosť
niky po obložení

Inštaláčne rozmery vaničky
- od zvislého obkladu po vonkajšiu hranu vaničky

Stavebná pripravenosť dlažby
pre zástenu štandardných rozmerov

Štandardné rozmery	1		2		Montáž na dlažbu (stred profilu)	
	Šírka	Dvere v nike (-25 mm; +25 mm)	Dvere (+bočná stena v 90°) (-25 mm; 0 mm)	Bočná stena v 90° (-25 mm; 0 mm)	Dvere (+bočná stena v 90°) (-10 mm; +15 mm)	Bočná stena v 90° (-10 mm; +15 mm)
700	675-725	675-700	675-700	673	673	
750	725-775	725-750	725-750	723	723	
800	775-825	775-800	775-800	773	773	
900	875-925	875-900	875-900	873	873	
1000	975-1025	975-1000	975-1000	973	973	
1200	-	-	1175-1200	-	1173	
1400	-	-	1375-1400	-	1373	
Zvláštne rozmery	(-25 mm; +25 mm)	(-10 mm; +15 mm)	(-10 mm; +15 mm)	(-10 mm; +15 mm)	(-10 mm; +15 mm)	
napr.: 865	840-890	855-880	855-880	865	865	

POZNÁMKY

- 1) - V PRÍPADE MONTÁŽE NA DLAŽBU JE NUTNÉ VZIAŤ DO ÚVAHY ROZDIEL MEDZI NOMINÁLNOU A FYZICKOU ŠÍRKOU. POZRI TECHNICKÉ INFORMÁCIE NA KONCI TEJTO KAPITOLY.
- 2) - DO OBJEDNÁVKY JE NUTNÉ UVIESŤ, ČI BUDE MONTÁŽ NA VANIČKU ALEBO NA DLAŽBU (ŠÍRKA NA STRED SKLA). POZRI TECH. INFORMÁCIE NA KONCI TEJTO KAPITOLY.
- 3) - SKUTOČNÁ ŠÍRKA (NA STRED PROFILU) DVERÍ S B. STENOU JE O 27 MM MENŠIA AKO ŠÍRKA V OBJEDNÁVACOM KÓDE (S TOLERANCIOU -10 AŽ +15 MM). POZRI TECH. INFORMÁCIE NA KONCI TEJTO KAPITOLY.
- 4) - PRODUKTY RADU TOP-LINE MOŽNO DODÁŤ AJ V SANITÁRNEJ FARBE (SF), VIAC INFORMÁCIÍ NÁJDETE NA STRANE 16.

1 Technické informácie na stranách 314-315.

Rozmery v mm. Ceny v EUR bez DPH. Zvláštne vyhotovenie nie je možné vrátiť.

TOP-LINE

**SAFETY
GLASS**
6 mm/
3 mm



TOPS3 + TOPF | aluchróm, čiré sklo

↑
Vysvetlivky
k piktogramom
nájdete
na vnútornej
zadnej strane
obálky.



TOPS3 | aluchróm, čiré sklo



OBJEDNÁVACÍ KÓD NÁJDETE V ŠEDÝCH POLIACH:

TOPS3 0750 01 07 = TOP-LINE trojdielne posuvné dvere, šírka 750 mm, výška 1900 mm, matný elox, číre sklo

PRODUKTY
SKLADOM

TOPS3 | TROJDIELNE POSUVNÉ DVERE

3mm bezpečnostné sklo | magnetické tesnenie | otváranie na obe strany | možnosť odklopenia dverí pre jednoduché čistenie | chrómované plastové dielky pri všetkých variantoch farieb profilov

Štandardné rozmery ¹⁾

Štandardné rozmery ¹⁾			Typ	Šírka	Farba ⁴⁾	Sklo			
Šírka	Šírka vstupu	Výška	Kód	Rozmer	01=matný elox 04=biela 50=aluchróm	07=číre 22=Durlux (iba šírka 900) 30=Mastercarré 49=satén 51=línia			
700	347	1900	TOPS3	0700	xx	xx	348 €	xx	414 €
750	380	1900	TOPS3	0750	xx	xx	355 €	xx	420 €
800	413	1900	TOPS3	0800	xx	xx	361 €	xx	428 €
900	479	1900	TOPS3	0900	xx	xx	372 €	xx	438 €
1000	545	1900	TOPS3	1000	xx	xx	386 €	xx	452 €
1100	607	1900	TOPS3	1100	xx	xx	417 €	xx	482 €
1200	677	1900	TOPS3	1200	xx	xx	417 €	xx	482 €

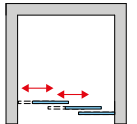
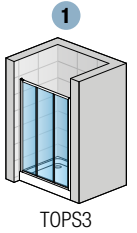

Zvláštne rozmery ¹⁾²⁾

Zvláštne rozmery ¹⁾²⁾		Typ	Blokovaná strana	Šírka	Farba ⁴⁾	Sklo			
Šírka	Výška	Kód	G=ľavá D=pravá	Rozmer	01=matný elox 04=biela 50=aluchróm	07=číre 22=Durlux 30=Mastercarré 49=satén 51=línia			
700 - 1200	do 1900	TOPS3	---	SM2	xx	xx	537 €	xx	603 €
1201 - 1800	do 1900	TOPS3	x	SM4	xx	xx	640 €	xx	706 €

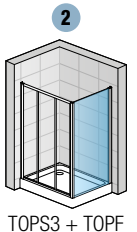

TOPF | BOČNÁ STENA (IBA PRE KOMBINÁCIU S DVERAMI)

6mm bezpečnostné sklo

Štandardné rozmery ¹⁾³⁾

Štandardné rozmery ¹⁾³⁾		Typ	Šírka	Farba ⁴⁾	Sklo			
Šírka	Výška	Kód	Rozmer	01=matný elox 04=biela 50=aluchróm	07=číre 22=Durlux (iba šírka 800, 900, 1000) 30=Mastercarré 49=satén 51=línia			
700	1900	TOPF	0700	xx	xx	233 €	xx	298 €
750	1900	TOPF	0750	xx	xx	235 €	xx	301 €
800	1900	TOPF	0800	xx	xx	244 €	xx	309 €
900	1900	TOPF	0900	xx	xx	254 €	xx	320 €
1000	1900	TOPF	1000	xx	xx	271 €	xx	336 €
1200	1900	TOPF	1200	xx	xx	284 €	xx	350 €
1400	1900	TOPF	1400	xx	xx	299 €	xx	365 €

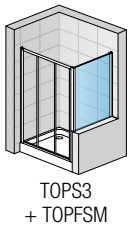

Zvláštne rozmery ¹⁾²⁾

250 - 800	do 1900	TOPF	SM1	xx	xx	293 €	xx	359 €
801 - 1400	do 1900	TOPF	SM2	xx	xx	343 €	xx	408 €

PRÍPLATKY PRE BOČNÚ STENU

Kosenie / Výrez	Z.AUS.001 (vychádza sa z ceny za zvláštne rozmery)	Cena za ks	88 €
-----------------	--	------------	------

PRESTAVITELNÉ ŠÍRKY

Stavebná pripravenosť
niky po obložení

Inštalčné rozmery vaničky
- od zvislého obkladu po vonkajšiu hranu vaničky

Stavebná pripravenosť dlažby
pre zástenu štandardných rozmerov

Štandardné rozmery

Šírka	1		2		Montáž na dlažbu (stred profilu)	
	Dvere v nike (-25 mm; +25 mm)	Dvere (+bočná stena v 90°) (-25 mm; 0 mm)	Bočná stena v 90° (-25 mm; 0 mm)	Dvere (+bočná stena v 90°) (-10 mm; +15 mm)	Bočná stena v 90° (-10 mm; +15 mm)	
700	675-725	675-700	675-700	673	673	
750	725-775	725-750	725-750	723	723	
800	775-825	775-800	775-800	773	773	
900	875-925	875-900	875-900	873	873	
1000	975-1025	975-1000	975-1000	973	973	
1100	1075-1125	1075-1100	-	1073	-	
1200	1175-1225	1175-1200	1175-1200	1173	1173	
1400	-	-	1375-1400	-	1373	

Zvláštne rozmery

napr.: 865	(-25 mm; +25 mm)	(-10 mm; +15 mm)	(-10 mm; +15 mm)	(-10 mm; +15 mm)	(-10 mm; +15 mm)
	840-890	855-880	855-880	865	865

POZNÁMKY

- 1) - V PRÍPADE MONTÁŽE NA DLAŽBU JE NUTNÉ VZIAŤ DO ÚVAHY ROZDIEL MEDZI NOMINÁLNOU A FYZICKOU ŠÍRKOU. POZRI TECHNICKÉ INFORMÁCIE NA KONCI TEJTO KAPITOLY.
- 2) - DO OBJEDNÁVKY JE NUTNÉ UVIESŤ, ČI BUDE MONTÁŽ NA VANIČKU ALEBO NA DLAŽBU (ŠÍRKA NA STRED SKLA). POZRI TECH. INFORMÁCIE NA KONCI TEJTO KAPITOLY.
- 3) - SKUTOČNÁ ŠÍRKA (NA STRED PROFILU) DVERÍ S B. STENOU JE O 27 MM MENŠIA AKO ŠÍRKA V OBJEDNÁVACOM KÓDE (S TOLERANCIOU -10 AŽ +15 MM). POZRI TECH. INFORMÁCIE NA KONCI TEJTO KAPITOLY.
- 4) - PRODUKTY RADU TOP-LINE MOŽNO DODÁŤ AJ V SANITÁRNEJ FARBE (SF), VIAC INFORMÁCIÍ NÁJDETE NA STRANE 16.

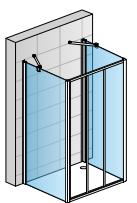

TOPF + TOPS3 + TOPF + 2x EVT6.XX.1000

TOP-LINE

TOP-LINE

SAFETY
GLASS
6 mm

5

Standard
1900 mm

Maximum
1800 mm

max.
1400 mm

AQUA
PERLE



TOPS2 + TOPF | aluchróm, čiré sklo

↑
Vysvetlivky
k piktogramom
nájdete
na vnútornej
zadnej strane
obálky.



TOPS2 | aluchróm, čiré sklo



OBJEDNÁVACÍ KÓD NÁJDETE V ŠEDÝCH POLIACH:

TOPS2 1200 01 07 = TOP-LINE jednodielne posuvné dvere s pevnou stenou v rovine, šírka 1200 mm, výška 1900 mm, matný elox, číre sklo

TOPS2 | JEDNODIELNE POSUVNÉ DVERE S PEVNOU STENOU V ROVINE

6mm bezpečnostné sklo | magnetické tesnenie | chrómované plastové dieliky a madlo pri všetkých variantách farieb profilov

Štandardné rozmery ¹⁾

Štandardné rozmery ¹⁾				Typ	Šírka	Farba ⁴⁾	Sklo		
Šírka	Šírka vstupu	Šírka pevného dielu	Výška	Kód	Rozmer	01=matný elox 04=biela 50=aluchróm	07=číre 22=Durlux	30=Mastercarré 49=satén 51=lína	
1200	480	596	1900	TOPS2	1200	xx	xx	458 €	xx 581 €
1400	580	696	1900	TOPS2	1400	xx	xx	486 €	xx 609 €
1600	680	796	1900	TOPS2	1600	xx	xx	511 €	xx 635 €

Zvláštne rozmery ^{1) 2)}

1200 - 1800	podľa šírky dverí	do 1900	TOPS2	SM1	xx	xx	623 €	xx	747 €
-------------	-------------------	---------	-------	-----	----	----	-------	----	-------

TOPF | BOČNÁ STENA (IBA PRE KOMBINÁCIU S DVERAMI)

6mm bezpečnostné sklo

Štandardné rozmery ^{1) 3)}

Štandardné rozmery ^{1) 3)}				Typ	Šírka	Farba ⁴⁾	Sklo		
Šírka	Výška	Kód	Rozmer	01=matný elox 04=biela 50=aluchróm	07=číre 22=Durlux (iba šírka 800, 900, 1000)	30=Mastercarré 49=satén 51=lína			
700	1900	TOPF	0700	xx	xx	233 €	xx	298 €	
750	1900	TOPF	0750	xx	xx	235 €	xx	301 €	
800	1900	TOPF	0800	xx	xx	244 €	xx	309 €	
900	1900	TOPF	0900	xx	xx	254 €	xx	320 €	
1000	1900	TOPF	1000	xx	xx	271 €	xx	336 €	
1200	1900	TOPF	1200	xx	xx	284 €	xx	350 €	
1400	1900	TOPF	1400	xx	xx	299 €	xx	365 €	

Zvláštne rozmery ^{1) 2)}

250 - 800	do 1900	TOPF	SM1	xx	xx	293 €	xx	359 €
801 - 1400	do 1900	TOPF	SM2	xx	xx	343 €	xx	408 €

PRÍPLATKY PRE BOČNÚ STENU

Kosenie / Výrez	Z.AUS.001 (vychádza sa z ceny za zvláštne rozmery)	Cena za ks	88 €
-----------------	--	------------	------

PRESTAVITELNÉ ŠÍRKY

Stavebná pripravenosť niky po obložení

Inštalčné rozmery vaničky - od zvislého obkladu po vonkajšiu hranu vaničky

Stavebná pripravenosť dlažby pre zástenu štandardných rozmerov

Štandardné rozmery

Šírka	1		2		Montáž na dlažbu (stred profilu)	
	Dvere v nike (-25 mm; +25 mm)	Dvere (+bočná stena v 90°) (-25 mm; 0 mm)	Bočná stena v 90° (-25 mm; 0 mm)	Dvere (+bočná stena v 90°) (-10 mm; +15 mm)	Bočná stena v 90° (-10 mm; +15 mm)	
700	-	-	675-700	-	673	
750	-	-	725-750	-	723	
800	-	-	775-800	-	773	
900	-	-	875-900	-	873	
1000	-	-	975-1000	-	973	
1200	1175-1225	1175-1200	1175-1200	1173	1173	
1400	1375-1425	1375-1400	1375-1400	1373	1373	
1600	1575-1625	1575-1600	-	1573	-	

Zvláštne rozmery

	(-25 mm; +25 mm)	(-10 mm; +15 mm)	(-10 mm; +15 mm)	(-10 mm; +15 mm)	(-10 mm; +15 mm)
napr.: 1225	1200-1250	1215-1240	1215-1240	1225	1225

POZNÁMKY

- 1) - V PRÍPADE MONTÁŽE NA DLAŽBU JE NUTNÉ VZIAŤ DO ÚVAHY ROZDIEL MEDZI NOMINÁLNOU A FYZICKOU ŠÍRKOU. POZRI TECHNICKÉ INFORMÁCIE NA KONCI TEJTO KAPITOLY.
- 2) - DO OBJEDNÁVKY JE NUTNÉ UVIESŤ, ČI BUDE MONTÁŽ NA VANIČKU ALEBO NA DLAŽBU (ŠÍRKA NA STRED SKLA). POZRI TECH. INFORMÁCIE NA KONCI TEJTO KAPITOLY.
- 3) - SKUTOČNÁ ŠÍRKA (NA STRED PROFILU) DVERÍ S B. STENOU JE O 27 MM MENŠIA AKO ŠÍRKA V OBJEDNÁVACOM KÓDE (S TOLERANCIOU -10 AŽ +15 MM). POZRI TECH. INFORMÁCIE NA KONCI TEJTO KAPITOLY.
- 4) - PRODUKTY RADU TOP-LINE MÔŽNO DODÁŤ AJ V SANITÁRNEJ FARBE (SF), VIAC INFORMÁCIÍ NÁJDETE NA STRANE 16.

PRODUKTY SKLADOM

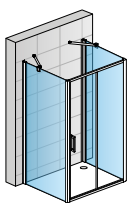
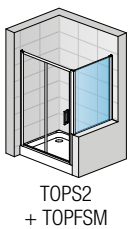
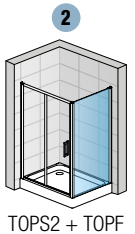
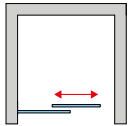
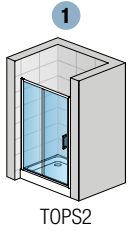

TOPF + TOPS2 + TOPF + 2x EVT6.XX.1000

TOP-LINE

TOP-LINE

SAFETY
GLASS
6 mm

5

Standard
1900 mm

Maximum
1800 mm

max.
1400 mm

AQUA
PERLE



TOPS4 + TOPF | aluchróm, čiré sklo

↑
Vysvetlivky
k piktogramom
nájdete
na vnútornej
zadnej strane
obálky.



TOPS4 | aluchróm, čiré sklo



OBJEDNÁVACÍ KÓD NÁJDETE V ŠEDÝCH POLIACH:

TOPS4 1200 01 07 = TOP-LINE dvojdielne posuvné dvere s 2 pevnými stenami v rovine, šírka 1200 mm, výška 1900 mm, matný elox, číre sklo

PRODUKTY
SKLADOM

TOPS4 | DVOJDIELNE POSUVNÉ DVERE S 2 PEVNÝMI STENAMI V ROVINE

6mm bezpečnostné sklo | magnetické tesnenie | chrómované plastové dieliky a madlá pri všetkých variantách farieb profilov

Štandardné rozmery ¹⁾

Štandardné rozmery ¹⁾				Typ	Šírka	Farba ⁴⁾	Sklo		
Šírka	Šírka vstupu	Šírka pevného dielu	Výška	Kód	Rozmer	01=matný elox 04=biela 50=aluchróm	07=číre 22=Durlux	30=Mastercarré 49=satén 51=línia	
1200	456	311	1900	TOPS4	1200	xx	xx	490 €	xx 613 €
1400	556	361	1900	TOPS4	1400	xx	xx	508 €	xx 633 €
1600	656	411	1900	TOPS4	1600	xx	xx	522 €	xx 645 €

Zvláštne rozmery ^{1) 2)}

1200 - 1800	podľa šírky dverí	do 1900	TOPS4	SM1	xx	xx	644 €	xx	768 €
-------------	-------------------	---------	-------	-----	----	----	-------	----	-------

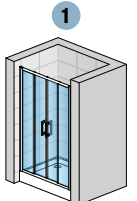

TOPS4

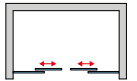

TOPF | BOČNÁ STENA (IBA PRE KOMBINÁCIU S DVERAMI)

6mm bezpečnostné sklo

Štandardné rozmery ^{1) 3)}

Štandardné rozmery ^{1) 3)}				Typ	Šírka	Farba ⁴⁾	Sklo		
Šírka	Výška	Kód	Rozmer	01=matný elox 04=biela 50=aluchróm	07=číre 22=Durlux (iba šírka 800, 900, 1000)	30=Mastercarré 49=satén 51=línia			
700	1900	TOPF	0700	xx	xx	233 €	xx	298 €	
750	1900	TOPF	0750	xx	xx	235 €	xx	301 €	
800	1900	TOPF	0800	xx	xx	244 €	xx	309 €	
900	1900	TOPF	0900	xx	xx	254 €	xx	320 €	
1000	1900	TOPF	1000	xx	xx	271 €	xx	336 €	
1200	1900	TOPF	1200	xx	xx	284 €	xx	350 €	
1400	1900	TOPF	1400	xx	xx	299 €	xx	365 €	

Zvláštne rozmery ^{1) 2)}

250 - 800	do 1900	TOPF	SM1	xx	xx	293 €	xx	359 €
801 - 1400	do 1900	TOPF	SM2	xx	xx	343 €	xx	408 €

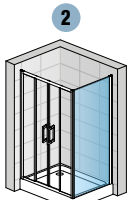

TOPS4 + TOPF

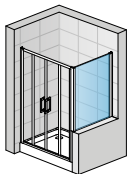

TOPS4 + TOPFSM

PRÍPLATKY PRE BOČNÚ STENU

Kosenie / Výrez	Z.AUS.001 (vychádza sa z ceny za zvláštne rozmery)	Cena za ks	88 €
-----------------	--	------------	------

PRESTAVITELNÉ ŠÍRKY

Stavebná pripravenosť niky po obložení

Inštalčné rozmery vaničky - od zvislého obkladu po vonkajšiu hranu vaničky

Stavebná pripravenosť dlažby pre zástenu štandardných rozmerov

Štandardné rozmery

Šírka	1		2		Montáž na dlažbu (stred profilu)	
	Dvere v nike (-25 mm; +25 mm)	Dvere (+bočná stena v 90°) (-25 mm; 0 mm)	Bočná stena v 90° (-25 mm; 0 mm)	Dvere (+bočná stena v 90°) (-10 mm; +15 mm)	Bočná stena v 90° (-10 mm; +15 mm)	
700	-	-	675-700	-	673	
750	-	-	725-750	-	723	
800	-	-	775-800	-	773	
900	-	-	875-900	-	873	
1000	-	-	975-1000	-	973	
1200	1175-1225	1175-1200	1175-1200	1173	1173	
1400	1375-1425	1375-1400	1375-1400	1373	1373	
1600	1575-1625	1575-1600	-	1573	-	

Zvláštne rozmery

	(-25 mm; +25 mm)	(-10 mm; +15 mm)	(-10 mm; +15 mm)	(-10 mm; +15 mm)	(-10 mm; +15 mm)
napr.: 1225	1200-1250	1215-1240	1215-1240	1225	1225

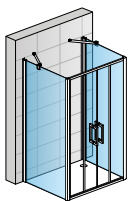

TOPF + TOPS4 + TOPF + 2x EVT6.XX.1000

TOP-LINE

POZNÁMKY

- 1) - V PRÍPADE MONTÁŽE NA DLAŽBU JE NUTNÉ VZIAŤ DO ÚVAHY ROZDIEL MEDZI NOMINÁLNOU A FYZICKOU ŠÍRKOU. POZRI TECHNICKÉ INFORMÁCIE NA KONCI TEJTO KAPITOLY.
- 2) - DO OBJEDNÁVKY JE NUTNÉ UVIESŤ, ČI BUDE MONTÁŽ NA VANIČKU ALEBO NA DLAŽBU (ŠÍRKA NA STRED SKLA). POZRI TECH. INFORMÁCIE NA KONCI TEJTO KAPITOLY.
- 3) - SKUTOČNÁ ŠÍRKA (NA STRED PROFILU) DVERÍ S B. STENOU JE O 27 MM MENŠIA AKO ŠÍRKA V OBJEDNÁVACOM KÓDE (S TOLERANCIOU -10 AŽ +15 MM). POZRI TECH. INFORMÁCIE NA KONCI TEJTO KAPITOLY.
- 4) - PRODUKTY RADU TOP-LINE MÔŽNO DODÁŤ AJ V SANITÁRNEJ FARBE (SF), VIAC INFORMÁCIÍ NÁJDETE NA STRANE 16.

Technické informácie na stranách 314-315.

Rozmery v mm. Ceny v EUR bez DPH. Zvláštne vyhotovenie nie je možné vrátiť.

TOP-LINE

SAFETY
GLASS
6 mm

5

Standard
1900 mm

Maximum
1200 mm

AQUA
PERLE



↑
Vysvetlivky
k piktogramom
nájdete
na vnútornej
zadnej strane
obálky.



TED2G + TED2D | aluchróm, čiré sklo



PRODUKTY
SKLADOM

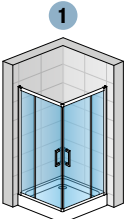

TED2G + TED2D

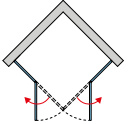

OBJEDNÁVACÍ KÓD NÁJDETE V ŠEDÝCH POLIACH:

TED2 G 0750 01 07 = TOP-LINE rohový vstup s dvojkřídlovými dveřmi, lavý díel, šírka 750 mm, výška 1900 mm, matný elox, číre sklo

TED2 G+D | ROHOVÝ VSTUP S DVOJKŘÍDLOVÝMI DVEŘAMI

6mm bezpečnostné sklo | magnetické tesnenie | otváranie von | chrómované plastové dieliky a madlá pri všetkých variantách farieb profilov

Štandardné rozmery - CENA ZA STRANU ^{1) 2) 3) 4)}

Štandardné rozmery - CENA ZA STRANU ^{1) 2) 3) 4)}				Typ	Diel	Šírka	Farba ⁵⁾	Sklo			
Šírka	Šírka vstupu	Šírka pevného dielu	Výška	Kód	G=lavý D=pravý	Rozmer	01=matný elox 04=biela 50=aluchróm	07=číre 22=Durlux 30=Mastercarré 49=satén 51=línia			
700	662	200	1900	TED2	x	0700	xx	xx	277 €	xx	429 €
750	734	200	1900	TED2	x	0750	xx	xx	281 €	xx	432 €
800	734	250	1900	TED2	x	0800	xx	xx	286 €	xx	436 €
900	734	350	1900	TED2	x	0900	xx	xx	298 €	xx	450 €
1000	734	450	1900	TED2	x	1000	xx	xx	306 €	xx	457 €
1200	734	650	1900	TED2	x	1200	xx	xx	325 €	xx	477 €

Zvláštne rozmery - CENA ZA STRANU ^{1) 2) 3) 4)}

700 - 900	podľa šírky dverí	do 1900	TED2	x	SM1	xx	xx	394 €	xx	545 €
901 - 1200	podľa šírky dverí	do 1900	TED2	x	SM2	xx	xx	446 €	xx	599 €

PRESTAVITELNÉ ŠÍRKY

Inštaláčne rozmery vaničky
- od zvislého obkladu po vonkajšiu hranu vaničky

Stavebná pripravenosť dlažby
pre zástenu štandardných rozmerov

Štandardné rozmery

1

Montáž na dlažbu (stred profilu)

Šírka	Rohový vstup (-25 mm; +0 mm)	Rohový vstup (-10 mm; +15 mm)
700	675-700	673
750	725-750	723
800	775-800	773
900	875-900	873
1000	975-1000	973
1200	1175-1200	1173
Zvláštne rozmery	(-10 mm; +15 mm)	(-10 mm; +15 mm)
napr.: 865	855-880	865

POZNÁMKY

- 1) - V PRÍPADE MONTÁŽE NA DLAŽBU JE NUTNÉ VZIAŤ DO ÚVAHY ROZDIEL MEDZI NOMINÁLNOU A FYZICKOU ŠÍRKOU. POZRI TECHNICKÉ INFORMÁCIE NA KONCI TEJTO KAPITOLY.
- 2) - DO OBJEDNÁVKY JE NUTNÉ UVIESŤ, ČI BUDE MONTÁŽ NA VANIČKU ALEBO NA DLAŽBU (ŠÍRKA NA STRED SKLA). POZRI TECH. INFORMÁCIE NA KONCI TEJTO KAPITOLY.
- 3) - SKUTOČNÁ ŠÍRKA (NA STRED PROFILU) JE O 27 MM MEŇŠIA AKO ŠÍRKA V OBJEDNÁVACOM KÓDE (S TOLERANCIOU -10 AŽ +15 MM). POZRI TECH. INFORMÁCIE NA KONCI TEJTO KAPITOLY.
- 4) - ROHOVÝ VSTUP SA SKLADÁ Z PRAVÉHO A LAVÉHO DIELU.
- 5) - PRODUKTY RADU TOP-LINE MOŽNO DODAŤ AJ V SANITÁRNEJ FARBE (SF), VIAC INFORMÁCIÍ NÁJDETE NA STRANE 16.

Technické informácie na stranách 314-315.

Rozmery v mm. Ceny v EUR bez DPH. Zvláštne vyhotovenie nie je možné vrátiť.

TOP-LINE

SAFETY
GLASS
6 mm

5

Standard
1900 mm

Maximum
1200 mm

AQUA
PERLE



↑
Vysvetlivky
k piktogramom
nájdete
na vnútornej
zadnej strane
obálky.



TOPAC | aluchróm, čiré sklo



PRODUKTY
SKLADOM

OBJEDNÁVACÍ KÓD NÁJDETE V ŠEDÝCH POLIACH:

TOPAC 0800 01 07 = TOP-LINE rohový vstup s dvojdielnymi posuvnými dverami, kompletná zástena, šírka 800 mm, výška 1900 mm, matný elox, číre sklo

TOPAC | ROHOVÝ VSTUP S DVOJDIELNYMI POSUVNÝMI DVERAMI

6mm bezpečnostné sklo | magnetické tesnenie | chrómované plastové dieliky a madlá pri všetkých variantách farieb profilov

ROVNOSTRANNÉ PREVEDENIE - CENA ZA KOMPLET

Štandardné rozmery ^{1) 3)}

Štandardné rozmery ^{1) 3)}				Typ	Šírka	Farba ⁵⁾		Sklo	
Šírka	Šírka vstupu	Šírka pevného dielu	Výška	Kód	Rozmer	01=matný elox 04=biela 50=aluchróm	07=číre 22=Durlux (iba šírka 900)	30=Mastercarré 49=satén 51=línia	
700	336	338	1900	TOPAC	0700	xx	xx	554 €	xx 802 €
800	407	398	1900	TOPAC	0800	xx	xx	584 €	xx 828 €
900	477	448	1900	TOPAC	0900	xx	xx	608 €	xx 852 €
1000	548	498	1900	TOPAC	1000	xx	xx	638 €	xx 882 €

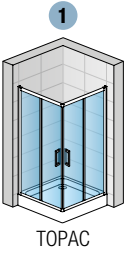

TOPAC

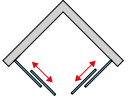

NEROVNOSTRANNÉ PREVEDENIE - CENA ZA STRANU (NUTNÉ OBJEDNAŤ PRAVÝ A ĽAVÝ DIEL)

6mm bezpečnostné sklo | magnetické tesnenie

Štandardné rozmery ^{1) 3) 4)}

Štandardné rozmery ^{1) 3) 4)}				Typ	Diel	Šírka	Farba ⁵⁾		Sklo	
Šírka	Šírka pevného dielu	Výška	Kód	G=favý D=pravý	Rozmer	01=matný elox 04=biela 50=aluchróm	07=číre 22=Durlux	30=Mastercarré 49=satén 51=línia		
700	348	1900	TOP	x	0700	xx	xx	277 €	xx 401 €	
750	373	1900	TOP	x	0750	xx	xx	284 €	xx 408 €	
800	398	1900	TOP	x	0800	xx	xx	292 €	xx 414 €	
900	448	1900	TOP	x	0900	xx	xx	304 €	xx 426 €	
1000	498	1900	TOP	x	1000	xx	xx	319 €	xx 441 €	
1200	598	1900	TOP	x	1200	xx	xx	338 €	xx 463 €	

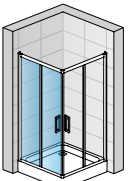

TOPG + TOPD

U-montáž

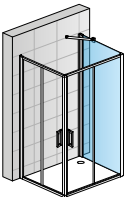

TOPAC + TOPF + EVT6.XX.1000

Zvláštne rozmery ^{1) 2) 4)}

600 - 900	podľa šírky dverí	do 1900	TOP	x	SM1	xx	xx	394 €	xx 518 €
901 - 1200	podľa šírky dverí	do 1900	TOP	x	SM2	xx	xx	447 €	xx 572 €

PRESTAVITELNÉ ŠÍRKY

Inštaláčne rozmery vaničky
- od zvislého obkladu po vonkajšiu hranu vaničky

Stavebná pripravenosť dlažby
pre zástenu štandardných rozmerov

Štandardné rozmery

1

Montáž na dlažbu (stred profilu)

Šírka	Rohový vstup (-25 mm; +0 mm)	Rohový vstup (-10 mm; +15 mm)
700	675-700	673
750	725-750	723
800	775-800	773
900	875-900	873
1000	975-1000	973
1200	1175-1200	1173
Zvláštne rozmery	(-10 mm; +15 mm)	(-10 mm; +15 mm)
napr.: 865	855-880	865

POZNÁMKY

- 1) - V PRÍPADE MONTÁŽE NA DLAŽBU JE NUTNÉ VZIAŤ DO ÚVAHY ROZDIEL MEDZI NOMINÁLNOU A FYZICKOU ŠÍRKOU. POZRI TECHNICKÉ INFORMÁCIE NA KONCI TEJTO KAPITOLY.
- 2) - DO OBJEDNÁVKY JE NUTNÉ UVIESŤ, ČI BUDE MONTÁŽ NA VANIČKU ALEBO NA DLAŽBU (ŠÍRKA NA STRED SKLA). POZRI TECH. INFORMÁCIE NA KONCI TEJTO KAPITOLY.
- 3) - SKUTOČNÁ ŠÍRKA (NA STRED PROFILU) JE O 27 MM MENŠIA AKO ŠÍRKA V OBJEDNÁVACOM KÓDE (S TOLERANCIOU -10 AŽ +15 MM). POZRI TECH. INFORMÁCIE NA KONCI TEJTO KAPITOLY.
- 4) - ROHOVÝ VSTUP SA SKLADÁ Z PRAVÉHO A ĽAVÉHO DIELU.
- 5) - PRODUKTY RADU TOP-LINE MOŽNO DODAŤ AJ V SANITÁRNEJ FARBE (SF), VIAC INFORMÁCIÍ NÁJDETE NA STRANE 16.

Technické informácie na stranách 314-315.

Rozmery v mm. Ceny v EUR bez DPH. Zvláštne vyhotovenie nie je možné vrátiť.

TOP-LINE

**SAFETY
GLASS**
3 mm

5

Standard
1900 mm

Maximum
1200 mm

**AQUA
PERLE**



↑
Vysvetlivky
k piktogramom
nájdete
na vnútornej
zadnej strane
obálky.



TOE3G + TOE3D | aluchróm, čiré sklo

OBJEDNÁVACÍ KÓD NÁJDETE V ŠEDÝCH POLIACH:

TOE3 G 0750 01 07 = TOP-LINE rohový vstup s trojdíelnými posuvnými dverami, ľavý diel, šírka 750 mm, výška 1900 mm, matný elox, číre sklo

TOE3 G+D | ROHOVÝ VSTUP S TROJDIELNYMI POSUVNÝMI DVERAMI

3mm bezpečnostné sklo | magnetické tesnenie | možnosť odklopenia dverí pre jednoduché čistenie | chrómované plastové dieliky pri všetkých variantoch farieb rámu

Štandardné rozmery - CENA ZA STRANU ^{1) 3) 4)}

Štandardné rozmery				Typ	Diel	Šírka	Farba ⁵⁾	Sklo			
Šírka	Šírka vstupu	Šírka pevného dielu	Výška	Kód	G=ľavý D=pravý	Rozmer	01=matný elox 04=biela 50=aluchróm	07=číre 22=Durlux	30=Mastercarré 49=satén 51=línia		
700	472	266	1900	TOE3	x	0700	xx	xx	262 €	xx	329 €
750	519	282	1900	TOE3	x	0750	xx	xx	269 €	xx	334 €
800	565	299	1900	TOE3	x	0800	xx	xx	276 €	xx	341 €
900	660	332	1900	TOE3	x	0900	xx	xx	288 €	xx	354 €
1000	754	366	1900	TOE3	x	1000	xx	xx	302 €	xx	367 €
1200	970	432	1900	TOE3	x	1200	xx	xx	330 €	xx	394 €

Zvláštne rozmery - CENA ZA STRANU ^{1) 2) 4)}

600 - 900	podľa šírky dverí	do 1900	TOE3	x	SM1	xx	xx	375 €	xx	440 €
901 - 1200	podľa šírky dverí	do 1900	TOE3	x	SM2	xx	xx	430 €	xx	494 €

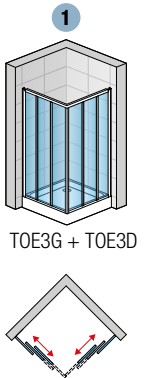

PRESTAVITELNÉ ŠÍRKY

Inštaláčne rozmery vaničky
- od zvislého obkladu po vonkajšiu hranu vaničky

Stavebná pripravenosť dlažby
pre zástenú štandardných rozmerov

Štandardné rozmery

Šírka	1	
	Rohový vstup (-25 mm; +0 mm)	Rohový vstup (-10 mm; +15 mm)
700	675-700	673
750	725-750	723
800	775-800	773
900	875-900	873
1000	975-1000	973
1200	1175-1200	1173

Zvláštne rozmery

napr.: 865	(-10 mm; +15 mm)	(-10 mm; +15 mm)
	855-880	865

POZNÁMKY

- 1) - V PRÍPADE MONTÁŽE NA DLAŽBU JE NUTNÉ VZIAŤ DO ÚVAHY ROZDIEL MEDZI NOMINÁLNOU A FYZICKOU ŠÍRKOU. POZRI TECHNICKÉ INFORMÁCIE NA KONCI TEJTO KAPITOLY.
- 2) - DO OBJEDNÁVKY JE NUTNÉ UVIESŤ, ČI BUDE MONTÁŽ NA VANIČKU ALEBO NA DLAŽBU (ŠÍRKA NA STRED SKLA). POZRI TECH. INFORMÁCIE NA KONCI TEJTO KAPITOLY.
- 3) - SKUTOČNÁ ŠÍRKA (NA STRED PROFILU) JE O 27 MM MENŠIA AKO ŠÍRKA V OBJEDNÁVACOM KÓDE (S TOLERANCIOU -10 AŽ +15 MM). POZRI TECH. INFORMÁCIE NA KONCI TEJTO KAPITOLY.
- 4) - ROHOVÝ VSTUP SA SKLADÁ Z PRAVÉHO A ĽAVÉHO DIELU.
- 5) - PRODUKTY RADU TOP-LINE MOŽNO DODAŤ AJ V SANITÁRNEJ FARBE (SF), VIAC INFORMÁCIÍ NÁJDETE NA STRANE 16.

1 Technické informácie na stranách 314-315.

Rozmery v mm. Ceny v EUR bez DPH. Zvláštne vyhotovenie nie je možné vrátiť.

TOP-LINE

SAFETY
GLASS
6 mm

2

Standard
1900 mm

Maximum
1200 mm

500
550mm

AQUA
PERLE



↑
Vysvetlivky
k piktogramom
nájdete
na vnútornej
zadnej strane
obálky.

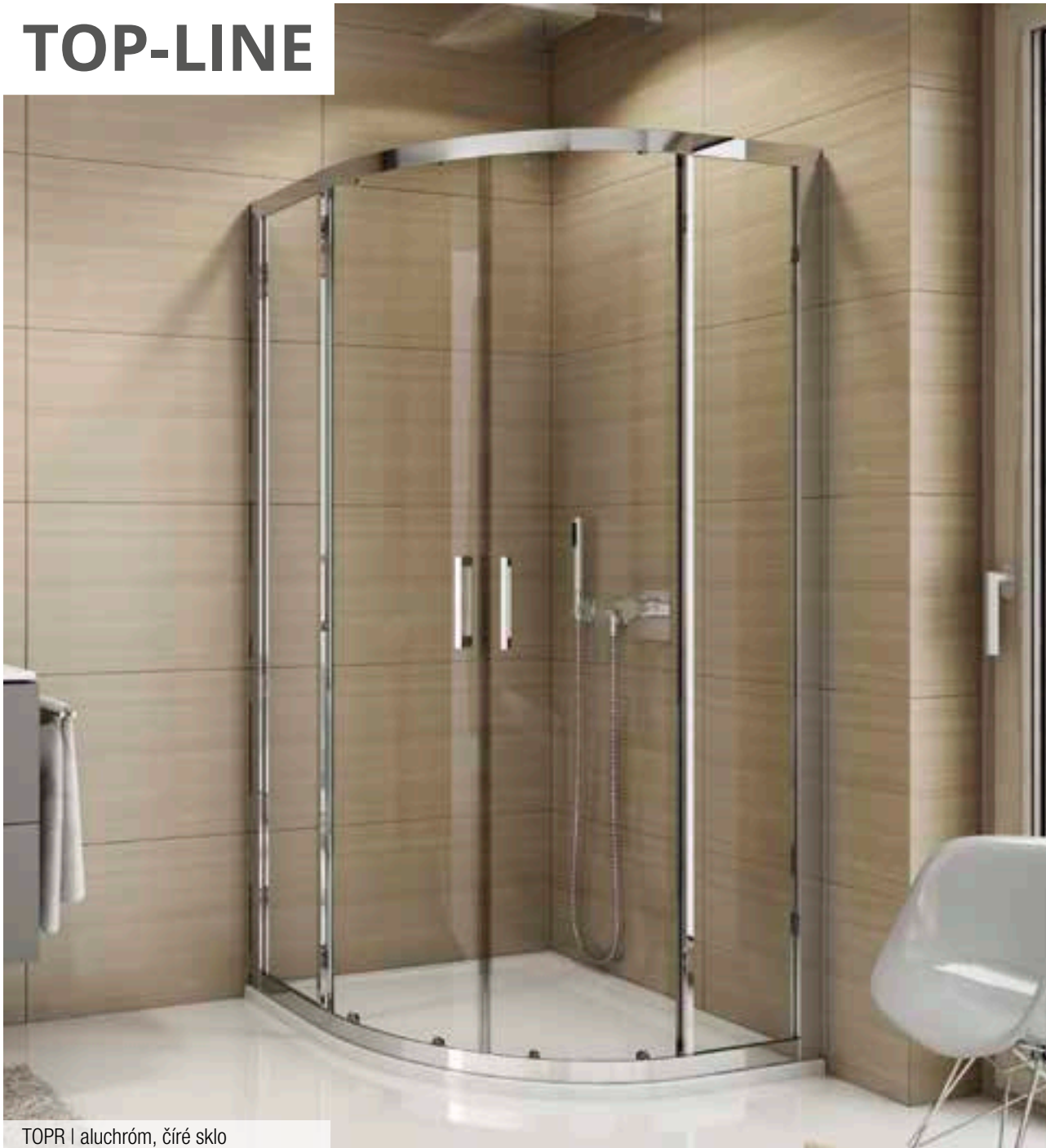

TOPR | aluchróm, čiré sklo



PRODUKTY
SKLADOM

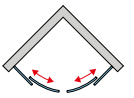
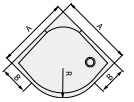
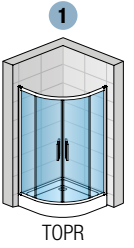

OBJEDNÁVACÍ KÓD NÁJDETE V ŠEDÝCH POLIACH:

TOPR 50 080 01 07 = TOP-LINE štvrtkruh s dvojdielnymi posuvnými dverami, rádius 500 mm, šírka 800 mm, výška 1900 mm, matný elox, číre sklo

TOPR | ŠTVRŤKRUH S DVOJDIELNYMI POSUVNÝMI DVERAMI

6mm bezpečnostné sklo | magnetické tesnenie | možnosť odklopenia dverí pre jednoduché čistenie | chrómované plastové dieliky a madlá pri všetkých variantoch farieb profilov

Štandardné rozmery ^{1) 3)}

Štandardné rozmery ^{1) 3)}				Typ	Rádius	Šírka	Farba ⁶⁾	Sklo	
Šírka A	Šírka vstupu	Šírka pevného dielu B	Výška	Kód	50=500 mm 55=550 mm	Rozmer	01=matný elox 04=biela 50=aluchróm	07=číre 22=Durlux (iba šírka 900)	
800	403	308	1900	TOPR	50	080	xx	xx	640 €
900	453	408	1900	TOPR	50	090	xx	xx	672 €
1000	453	508	1900	TOPR	50	100	xx	xx	706 €
800	403	258	1900	TOPR	55	080	xx	xx	640 €
900	556	358	1900	TOPR	55	090	xx	xx	672 €
1000	566	458	1900	TOPR	55	100	xx	xx	706 €

Zvláštne rozmery ^{1) 2) 4) 5)}

700 - 900	podľa šírky dverí	1900	TOPR	xx	SM1	xx	xx	859 €
901 - 1200	podľa šírky dverí	1900	TOPR	xx	SM2	xx	xx	978 €

PRESTAVITELNÉ ŠÍRKY

Inštaláčne rozmery vaničky
- od zvislého obkladu po vonkajšiu hranu vaničky

Stavebná pripravenosť dlažby
pre zástenu štandardných rozmerov

Štandardné rozmery

Šírka	Štvrtkruh (-25 mm; +0 mm)	Štvrtkruh (-10 mm; +15 mm)
800	775-800	773
900	875-900	873
1000	975-1000	973

Zvláštne rozmery

	(-10 mm; +15 mm)	(-10 mm; +15 mm)
napr.: 865	855-880	865

POZNÁMKY

- 1) - V PRÍPADE MONTÁŽE NA DLAŽBU JE NUTNÉ VZIAŤ DO ÚVAHY ROZDIEL MEDZI NOMINÁLNOU A FYZICKOU ŠÍRKOU. POZRI TECHNICKÉ INFORMÁCIE NA KONCI TEJTO KAPITOLY.
- 2) - DO OBJEDNÁVKY JE NUTNÉ UVIESŤ, ČI BUDE MONTÁŽ NA VANIČKU ALEBO NA DLAŽBU (ŠÍRKA NA STRED SKLA). POZRI TECH. INFORMÁCIE NA KONCI TEJTO KAPITOLY.
- 3) - SKUTOČNÁ ŠÍRKA (NA STRED PROFILU) JE O 27 MM MENŠIA AKO ŠÍRKA V OBJEDNÁVACOM KÓDE (S TOLERANCIOU -10 AŽ +15 MM). POZRI TECH. INFORMÁCIE NA KONCI TEJTO KAPITOLY.
- 4) - U NEROVNOSTRANNÉHO PŘEVEDENIA JE NUTNÉ UVIESŤ ŠÍRKU PRAVEJ A LAVEJ STRANY.
- 5) - ŠÍRKA KRÍDEL DVERÍ NEMOŽNO MENIŤ, MENÍ SA IBA ŠÍRKA PEVNÝCH DIELOV.
- 6) - PRODUKTY RADU TOP-LINE MOŽNO DODAŤ AJ V SANITÁRNEJ FARBE (SF), VIAC INFORMÁCIÍ NÁJDETE NA STRANE 16.

Technické informácie na stranách 314-315.

Rozmery v mm. Ceny v EUR bez DPH. Zvláštne vyhotovenie nie je možné vrátiť.

TOP-LINE

SAFETY
GLASS
6 mm

2

Standard
1900 mm

Maximum
1200 mm

500
550mm

AQUA
PERLE



↑
Vysvetlivky
k piktogramom
nájdete
na vnútornej
zadnej strane
obálky.

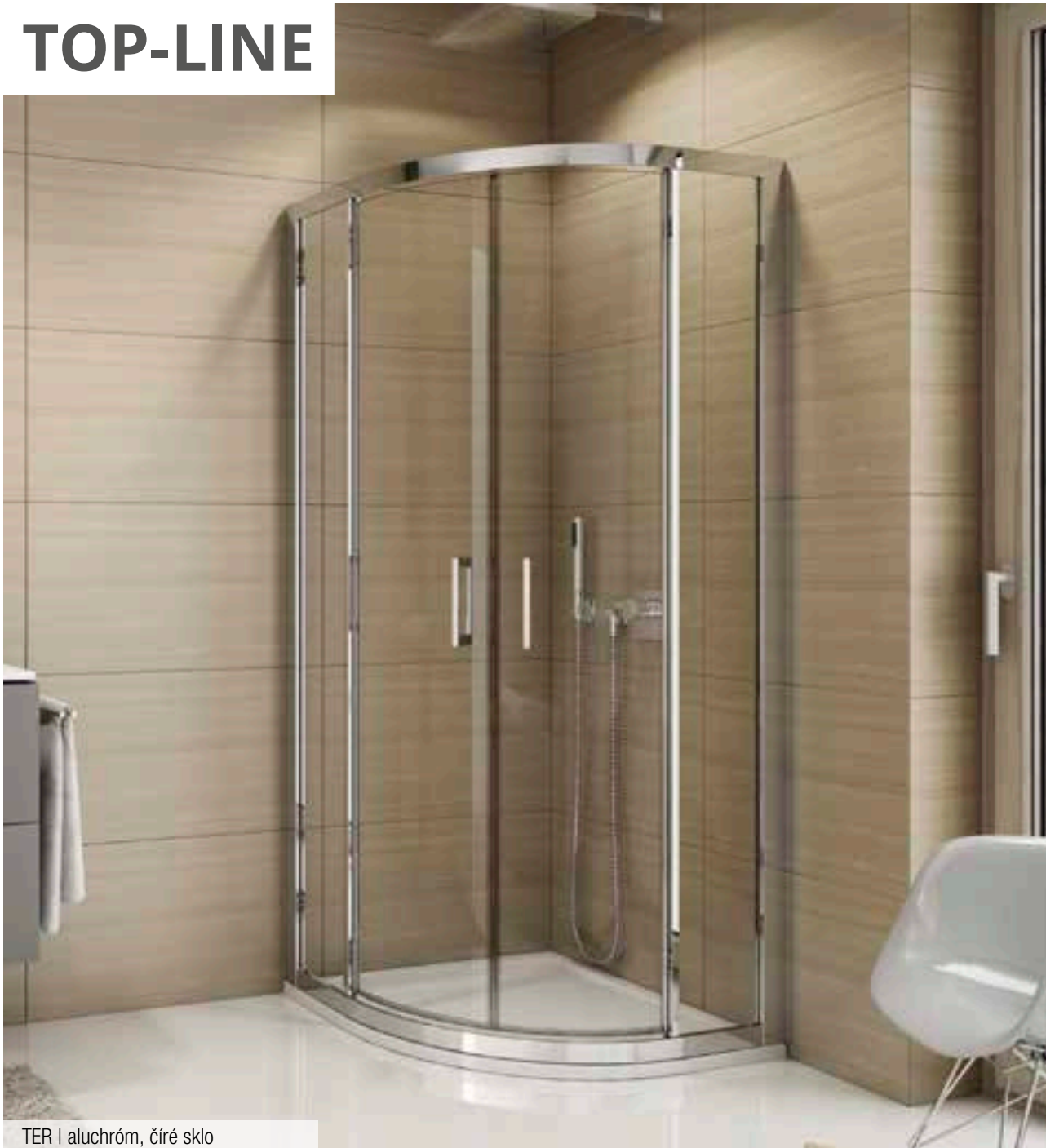

TER | aluchróm, čiré sklo



PRODUKTY
SKLADOM

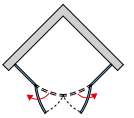
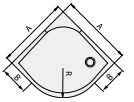
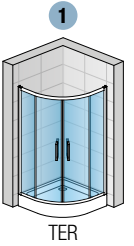

OBJEDNÁVACÍ KÓD NÁJDETE V ŠEDÝCH POLIACH:

TER 50 080 01 07 = TOP-LINE štvrtkruh s dvojkřídlovými dverami, rádius 500 mm, šírka 800 mm, výška 1900 mm, matný elox, číre sklo

TER | ŠTVRTKRUH S DVOJKŘÍDLOVÝMI DVERAMI

6mm bezpečnostné sklo | magnetické tesnenie | otváranie von | chrómované plastové dieliky a madlá pri všetkých variantách farieb profilov

Štandardné rozmery ^{1) 3)}

Šírka A	Šírka vstupu	Šírka pevného dielu B	Výška	Kód	Rádius		Rozmer	Farba ⁶⁾		Sklo
					50=500 mm 55=550 mm			01=matný elox 04=biela 50=aluchróm	07=číre 22=Durlux	
800	643	296	1900	TER	50		080	xx	xx	692 €
900	643	396	1900	TER	50		090	xx	xx	708 €
1000	643	496	1900	TER	50		100	xx	xx	726 €
800	714	246	1900	TER	55		080	xx	xx	692 €
900	714	346	1900	TER	55		090	xx	xx	708 €
1000	714	446	1900	TER	55		100	xx	xx	726 €

Zvláštne rozmery ^{1) 2) 4) 5)}

750 - 900	podľa šírky dverí	1900	TER	xx	SM1	xx	xx	832 €
901 - 1200	podľa šírky dverí	1900	TER	xx	SM2	xx	xx	940 €

PRESTAVITELNÉ ŠÍRKY

Inštaláčnne rozmery vaničky
- od zvislého obkladu po vonkajšiu hranu vaničky

Stavebná pripravenosť dlažby
pre zástenu štandardných rozmerov

Štandardné rozmery

1

Montáž na dlažbu (stred profilu)

Šírka	Štvrtkruh (-23 mm; +2 mm)	Štvrtkruh (-10 mm; +15 mm)
800	777-802	775
900	877-902	875
1000	977-1002	975

Zvláštne rozmery

(-13 mm; +12 mm)

(-13 mm; +12 mm)

napr.: 865	852-877	865
------------	---------	-----

POZNÁMKY

- 1) - V PRÍPADE MONTÁŽE NA DLAŽBU JE NUTNÉ VZIAŤ DO ÚVAHY ROZDIEL MEDZI NOMINÁLNOU A FYZICKOU ŠÍRKOU. POZRI TECHNICKÉ INFORMÁCIE NA KONCI TEJTO KAPITOLY.
- 2) - DO OBJEDNÁVKY JE NUTNÉ UVIESŤ, ČI BUDE MONTÁŽ NA VANIČKU ALEBO NA DLAŽBU (ŠÍRKA NA STRED SKLA). POZRI TECH. INFORMÁCIE NA KONCI TEJTO KAPITOLY.
- 3) - SKUTOČNÁ ŠÍRKA (NA STRED PROFILU) JE O 27 MM MENŠIA AKO ŠÍRKA V OBJEDNÁVACOM KÓDE (S TOLERANCIOU -10 AŽ +15 MM). POZRI TECH. INFORMÁCIE NA KONCI TEJTO KAPITOLY.
- 4) - U NEROVNOSTRANNÉHO PŘEVEDENIA JE NUTNÉ UVIESŤ ŠÍRKA PRAVEJ A LAVEJ STRANY.
- 5) - ŠÍRKA KŘÍDEL DVERÍ NEMOŽNO MENIŤ, MENÍ SA IBA ŠÍRKA PEVNÝCH DIELOV.
- 6) - PRODUKTY RADU TOP-LINE MOŽNO DODÁŤ AJ V SANITÁRNEJ FARBE (SF), VIAC INFORMÁCIÍ NÁJDETE NA STRANE 16.

Technické informácie na stranách 314-315.

Rozmery v mm. Ceny v EUR bez DPH. Zvláštne vyhotovenie nie je možné vrátiť.

TOP-LINE

**SAFETY
GLASS**
5 mm/
6 mm



↑
Vysvetlivky
k piktogramom
nájdete
na vnútornej
zadnej strane
obálky.



TOP52 | aluchróm, čiré sklo



OBJEDNÁVACÍ KÓD NÁJDETE V ŠEDÝCH POLIACH:

TOP52 6 080 01 07 = TOP-LINE päťuholník s dvojkřídlovými dverami, šírka A 800 mm, výška 1900 mm, šírka C 636 mm, matný elox, číre sklo

TOP52 | PĀTUHOLNÍK S DVOJKŘÍDLOVÝMI DVERAMI

Bezpečnostné sklo 5 mm (dvere) a 6 mm (bočná stena) | magnetické tesnenie | otváranie von aj dovnútra | chrómované plastové dieliky a madlá pri všetkých variantách farieb profilov

Štandardné rozmery - KOMPLETNÁ ZÁSTENA ¹⁾³⁾

					Typ	Šírka C	Šírka A	Farba ⁴⁾		Sklo	
Šírka dverí C	Šírka A	Šírka bočných stien B	Šírka vstupu	Výška	Kód	Rozmer	01=matný elox 04=biela 50=aluchróm	07=číre 22=Durlux	30=Mastercarré 49=satén 51=línia		
636	800	350	508	1900	TOP52	6 080	xx	xx	683 €	xx	934 €
	900	450	508	1900	TOP52	6 090	xx	xx	688 €	xx	940 €
	1000	550	508	1900	TOP52	6 100	xx	xx	693 €	xx	947 €
707	800	300	579	1900	TOP52	7 080	xx	xx	683 €	xx	934 €
	900	400	579	1900	TOP52	7 090	xx	xx	688 €	xx	940 €
	1000	500	579	1900	TOP52	7 100	xx	xx	693 €	xx	947 €

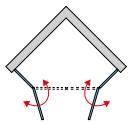
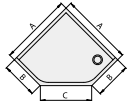
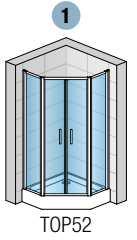

TOP52 | DVOJKŘÍDLOVÉ DVERE PRE PĀTUHOLNÍK

5mm bezpečnostné sklo

Zvláštne rozmery ¹⁾²⁾

		Typ	Šírka C	Farba ⁴⁾		Sklo	
Šírka dverí C	Výška	Kód	Rozmer	01=matný elox 04=biela 50=aluchróm	07=číre 22=Durlux	30=Mastercarré 49=satén 51=línia	
600 - 1000	do 1900	TOP52	SM1	xx	xx	337 €	xx 462 €

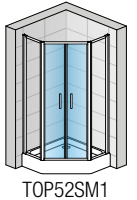

TOPF5 | BOČNÁ STENA PRE PĀTUHOLNÍK (PRE KOMPLETNÝ PĀTUHOLNÍK JE POTREBNÉ OBJEDNAŤ 2 BOČNÉ STENY)

6mm bezpečnostné sklo

Zvláštne rozmery ¹⁾²⁾

		Typ	Šírka C	Farba ⁴⁾		Sklo	
Šírka B	Výška	Kód	Rozmer	01=matný elox 04=biela 50=aluchróm	07=číre 22=Durlux	30=Mastercarré 49=satén 51=línia	
200 - 550	do 1900	TOPF5	SM1	xx	xx	247 €	xx 310 €

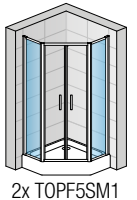

PRÍPLATKY PRE BOČNÉ STENY

Kosenie / Výrez	Z.AUS.001 (vychádza sa z ceny za zvláštne rozmery)	Cena za ks	88 €
-----------------	--	------------	------

PRESTAVITELNÉ ŠÍRKY

Inštalčné rozmery vaničky
- od zvislého obkladu po vonkajšiu hranu vaničky

Štandardné rozmery

Rozmer A	Šírka Rozmer B	Rozmer C	Šírka A (-25 mm; +0 mm)	Šírka B (-25 mm; +0 mm)
800	350	636	775-800	325-350
	300	707		275-300
900	450	636	875-900	425-450
	400	707		375-400
1000	550	636	975-1000	525-550
	500	707		475-500

Zvláštne rozmery

			(-10 mm; +15 mm)	(-10 mm; +15 mm)
napr.: 865	415	636	855-880	405-430

POZNÁMKY

- 1) - V PRÍPADE MONTÁŽE NA DLAŽBU JE NUTNÉ VZIAŤ DO ÚVAHY ROZDIEL MEDZI NOMINÁLNOU A FYZICKOU ŠÍRKOU. POZRI TECH. INFORMÁCIE NA KONCI TEJTO KAPITOLY.
- 2) - DO OBJEDNÁVKY JE NUTNÉ UVIESŤ, ČI BUDE MONTÁŽ NA VANIČKU ALEBO NA DLAŽBU (ŠÍRKA NA STRED SKLA). POZRI TECH. INFORMÁCIE NA KONCI TEJTO KAPITOLY.
- 3) - SKUTOČNÁ ŠÍRKA (NA STRED PROFILU) JE O 27 MM MENŠIA AKO ŠÍRKA V OBJEDNÁVACOM KÓDE (S TOLERANCIOU -10 AŽ +15 MM). POZRI TECH. INFORMÁCIE NA KONCI TEJTO KAPITOLY.
- 4) - PRODUKTY RADU TOP-LINE MOŽNO DODAŤ AJ V SANITÁRNEJ FARBE (SF), VIAC INFORMÁCIÍ NÁJDETE NA STRANE 16.

TOP-LINE | PŘÍKLADY ZVLÁŠTNYCH PŘEVEDENÍ



TOPP + TOPFSM

Jednokřídlové dveře + bočná stěna s výřezem a skosením



TOPP + TOPFSM

Jednokřídlové dveře + skrátená pevná stěna v rovine



TOPS2 + 2x TOPF + 2x EVT6.50.1000

Jednodielne posuvné dvere s pevnou stenou v rovine + 2 bočné steny v 90° ako U-montáž + rohové vzpery EVT6



TOPAC + TOPF + 1x EVT6.50.1000

Rohový vstup + bočná stena v 90° ako U-montáž + rohová vzpera EVT6

TECHNICKÉ PREDNOSTI A PRESTAVITELNOSŤ

Vyrovnávací profil na stenu

- Umožňuje 25mm prestaviteľnosť
- Nie je nutné žiadne vŕtanie
- Jediná fixačná skrutka pre prestavenie šírky



Doraz pojazdu dverí

- Zabraňuje nárazu dverí na konci otvárania



Naklapávací systém spojenia dverí a bočnej steny

- Zaisťuje absolútnu tesnosť a dobrý vzhľad i bez vŕtania a zoskrutkovania
- Vhodný aj pre montáž na dlažbu
- Uľahčuje a urýchľuje montáž zásteny



Dvojité pojazdové kolieska

- Pre ľahký a tichý chod pri otváraní a zatváraní alebo pri pohybe posuvných dverí



SYSTÉM POSUVNÝCH DVERÍ S LAHKOU ÚDRŽBOU



I11



I21

Vyklapávací systém pri posuvných dverách

- Uľahčuje čistenie
- Dvere s vyklapávacími kolieskami (1) u typov TOPAC, TOPR, TOPS2 a TOPS4
- Výklopný vodiaci profil (2) u typov TOPS3 a TOE3

ZAÚJÍMAVÝ DIZAJN



I31



I41

Madlá

- Chrómované madlá s hranatým dizajnom (3), zaoblené madlá (4) u zalamovacích dverí



I51

Kvalita aj v detaile

- Dobrý dojem z rady TOP-LINE umocňujú chrómované rohové spoje



I61



I71

Nadčasové tvary profilov

- Plochý tvar profilu (na obrázku s nástenným profilom)
 - s horným vodorovným profilom pri dverách
 - bez horného a spodného vodorovného profilu pri bočných stenách

DVERE S BOČNOU STENOU, ROHOVÝ VSTUP A ŠTVRŤKRUH - MONTÁŽ NA VANIČKU

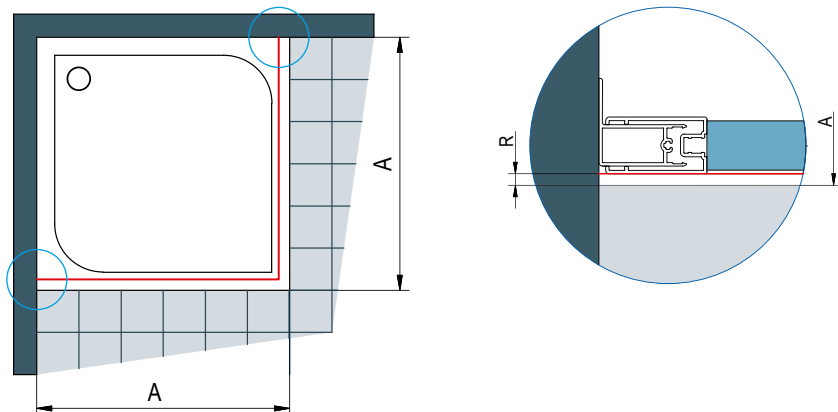

A | zmeraná vzdialenosť od steny k vonkajšiemu okraju vaničky (sprchová zástena je z dôvodu nutného odsadenia vždy menšia ako udávaný nominálny rozmer výrobku)

U montáže na vaničku je odsadenie R závislé na veľkosti rádiusu vonkajšej hrany vaničky a je rovnaké pre štandardné i zvláštne rozmery (pozri detail).

DVERE S BOČNOU STENOU, ROHOVÝ VSTUP - MONTÁŽ NA DLAŽBU

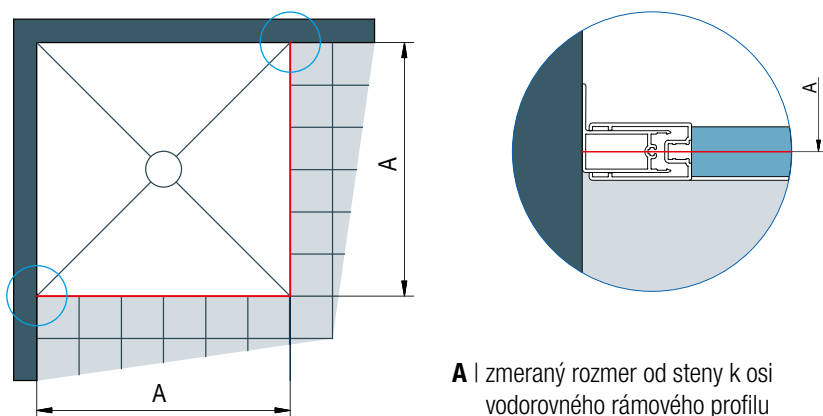

A | zmeraný rozmer od steny k osi vodorovného rámového profilu

Stavebná pripravenosť dlažby pre zástenu štandardných rozmerov

Štandardná šírka	Šírka A = k osi profilu
700	673
750	723
800	773
900	873
1000	973
1200	1173
1400	1373
1600	1573

Skutočná šírka štandardnej zásteny zodpovedá šírke A (rozmer na stred profilu) z vyššie uvedenej tabuľky s toleranciou -10 až +15 mm.

Štandardné rozmery je možné použiť len v prípade, že rozmer dlažby zodpovedá šírke A v tabuľke vpravo (so zohľadnením tolerancie), inak je nutný zvláštny rozmer.

WTT3 2 PROFILY (40262 + 80263) K UPEVNENIU DVERÍ ALEBO BOČNEJ STENY V UHLE 0° AŽ 90°

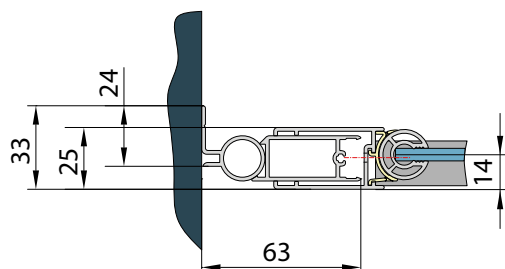

VYROVNÁVACÍ PROFIL 80301

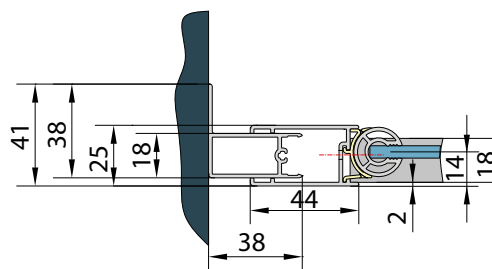

ŠTVRTKRUH - MONTÁŽ NA DLAŽBU

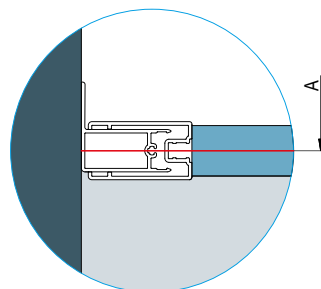
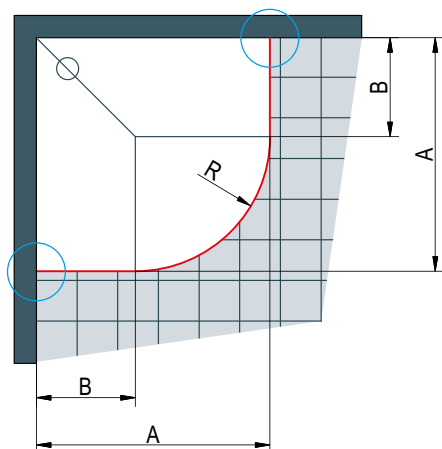

A | zmeraný rozmer od steny k osi vodorovného rámového profilu

Skutočná šírka štandardnej zásteny zodpovedá šírke A (rozmer na stred profilu)

z vpravo uvedených tabuliek s toleranciou -10 až +15 mm.

Štandardné rozmery je možné použiť iba v prípade, že zodpovedajú šírke A v tabuľkách vpravo (so zohľadnením tolerance), inak je nutný zvláštny rozmer.

Stavebná pripravenosť dlažby pre zástenu štandardných rozmerov

Štvrtkruh s rádiusom 500 mm

Štandardná šírka	Šírka A =stred profilu		Šírka B pre rádius 500	
	TOPR	TER	TOPR	TER
800	773 x 773	775 x 775	285	287
900	873 x 873	875 x 875	385	387
1000	973 x 973	975 x 975	485	487

R488: Rádius k osi vodorovného profilu štvrtkruhu s nominálnym rádiusom 500 mm

Štvrtkruh s rádiusom 550 mm

Štandardná šírka	Šírka A =stred profilu		Šírka B pre rádius 550	
	TOPR	TER	TOPR	TER
800	773 x 773	775 x 775	235	237
900	873 x 873	875 x 875	335	337
1000	973 x 973	975 x 975	435	437

R538: Rádius k osi vodorovného profilu štvrtkruhu s nominálnym rádiusom 550 mm

PĀUHOLNÍK - MONTÁŽ NA DLAŽBU

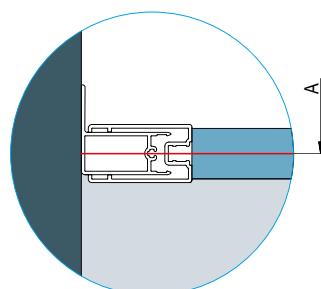
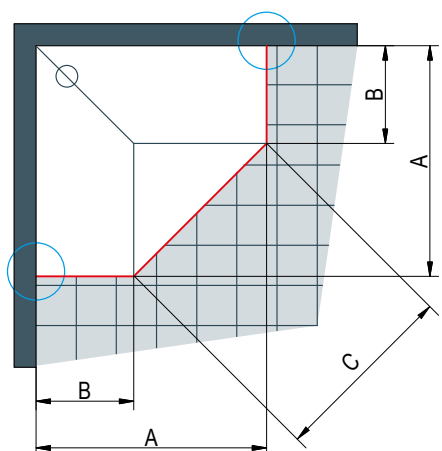

A | zmeraný rozmer od steny k osi vodorovného rámového profilu

Skutočná šírka štandardnej zásteny zodpovedá šírke A (rozmer na stred skla) z vyššie uvedenej tabuľky s toleranciou -10 až +15 mm.

Stavebná pripravenosť dlažby pre zástenu štandardných rozmerov

Dvere šírka 636 mm

Štandardná šírka	Šírka A =stred profilu	Šírka B b. stien	Šírka C dverí
800	773 x 773	330	626
900	873 x 873	430	626
1000	973 x 973	530	626

Dvere šírka 707 mm

Štandardná šírka	Šírka A =stred profilu	Šírka B b. stien	Šírka C dverí
800	773 x 773	280	697
900	873 x 873	380	697
1000	973 x 973	480	697

DVERE + BOČNÁ STĚNA TOP-LINE - MONTÁŽ V ROVINE S PFL PROFILOM

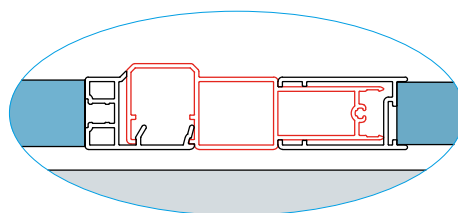
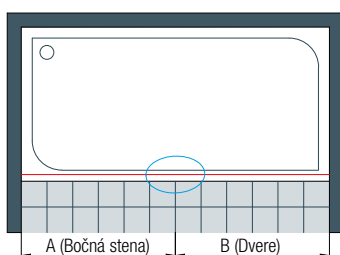

Profil PFL:

Tento profil umožňuje v rovine zostaviť štandardnú bočnú stenu s dverami radu TOP-LINE.

Príklad:
Štandardné dvere šírky 800 mm a štandardná bočná stena šírky 700 mm ve spojení s profilom PFL umožní celkovú šírku 1500 mm (prestavitelnosť ±25mm) do niky.

MODUL 1400 - je inovatívna a exkluzívna celosklenená sprchová kabína SanSwiss.

Skladá sa zo špeciálnej akrylátovej vaničky vrátane predmontovaného sifónu, 2 zadných sklenených stien z lakovaného 6mm bezpečnostného skla a termostatickej batérie.

Systém je doplnený dverami s bočnou stenou, rohovým vstupom alebo štvrtkruhom zo série TOP-LINE.

Celosklenená sprchová kabína je praktické riešenie pre malé i veľké priestory a hodí sa ideálne ako náhrada vane pri renovácii kúpeľne alebo tam, kde nie je k dispozícii už roh pre umiestnenie bežného sprchovacieho kútu. Vhodné rovnako pre drevostavby vďaka ľahkej a rýchlej inštalácii.

3 pôdorysné varianty, 5 veľkostí a 2 systémy termostatických batérií ponúkajú veľa možností, ktoré budú zodpovedať Vaším potrebám a želaniam.

Vlastnosti:

- Štandardná výška vrátane vaničky - 2030 mm
- Zadné steny z lakovaného 6mm bezpečnostného skla
- Antiplaková úprava Aquaperle
- Aluchrómové profily
- Štandardné rozmery: 800 x 800, 900 x 900, 800 x 1000, 800 x 1200, 900 x 1200 mm
- 3 pôdorysné riešenia: štvorec, obdĺžnik, štvrtkruh - rádius 550
- 2 termostatické systémy:

Varianta 3 – termostatická batéria a ručná sprcha

Varianta 4 – termostatická batéria, ručná a hlavová sprcha



MODUL 1400, štvorcový modul s rohovým vstupom TOPAC, termostatický systém Varianta 4



MODUL 1400, obdĺžnikový modul s dvojkriдловými dverami TOPP2 a bočnou stenou TOPF v 90°, termostatický systém Varianta 4



MODUL 1400, štvrtkruhový modul s dvojdíelnymi posuvnými dverami TOPR, termostatický systém Varianta 3



MODUL 1400

Sprchové kabíny s dverami série TOP-LINE

MODUL 1400

TECHNICKÉ INFORMÁCIE



3 pôdorysné varianty



5 veľkostí:
800 x 800; 900 x 900;
800 x 1000; 800 x 1200;
900 x 1200 mm



2 termostatické systémy

- Varianta 3: termostatická batéria s ručnou sprchou
- Varianta 4: termostatická batéria s ručnou sprchou a hlavovou sprchou

ZÁKLADNÝ MODUL



TERMOSTATICKÝ SYSTÉM



ŠTVORCOVÝ MODUL



OBĎLŽNÍKOVÝ MODUL



ŠTVRŤKRUHOVÝ MODUL

Varianta 3

ALEBO

Varianta 4



VLASTNOSTI



Zadné steny z lakovaného 6mm bezpečnostného skla + Aquaperle

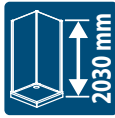

Štandardná výška kabíny vrátane vaničky 2030 mm



Montáž
- bez vŕtania
- bez silikónovania
- bez skrutiek



Akrylátová vanička umiestnená na zváranom ráme a vystužená na spodnej strane sklenenými vláknami o celkovej výške 150 mm



Zváraný rám s nastaviteľnými 5/6 nožičkami



DVERE TOP-LINE

KRÍDLOVÉ DVERE

POSUVNÉ DVERE

ZALAMOVACIE DVERE

ŠTVORCOVÝ MODUL

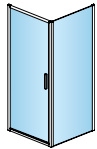

TOPP + TOPF

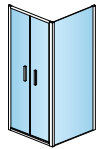

TOPP2 + TOPF



TOPAC

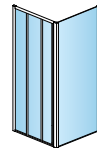

TOPS3 + TOPF

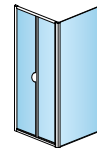

TOPK + TOPF

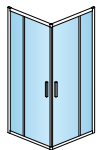

TED2

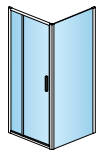

TED + TOPF

OBĎLŽNÍKOVÝ MODUL

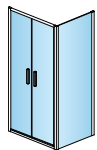

TOPP2 + TOPF

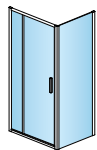

TED + TOPF

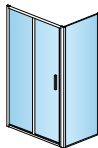

TOPS2 + TOPF

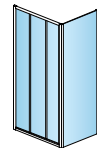

TOPS3 + TOPF

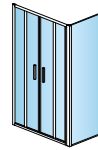

TOPS4 + TOPF

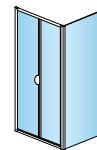

TOPK + TOPF

ŠTVRŤKRUHOVÝ MODUL

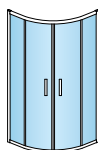

TER

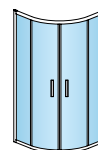

TOPR



SPRCHOVÉ KABÍNY MODUL 1400

MODUL 1400

ŠTVORCOVÝ MODUL



↑
Vysvětlivky
k piktogramom
nájdete
na vnútornej
zadnej strane
obálky.



MODUL 1400 | štvorcová kabína, termostatický systém Varianta 4, jednokřídlové dvře (TOPP) + bočná stena v 90° (TOPF)



MODUL 1400 | štvorcová kabína, termostatický systém Varianta 3, dvojkřídlové dvře (TOPP2) + bočná stena v 90° (TOPF)



MODUL 1400 | štvorcová kabína, termostatický systém Varianta 4, rohový vstup s dvojkřídlovými dverami (TED2)

**OBJEDNÁVACÍ KÓD NÁJDETE V ŠEDÝCH POLIACH:**

48083P12 50 07

Kód kompletnej kabíny

Farba profilu dverí

Sklo

KOMPLETNÁ KABÍNA - KOMBINÁCIA S DVERAMI SÉRIE TOP-LINE (MODULÁRNÝ SYSTÉM)**ŠTVORCOVÝ MODUL S KRÍDLOVÝMI DVERAMI**

		Typ	Farba profilu dverí	Sklo		
Prevedenie		Kód	50=aluchróm	07=čiré 22=Durlux		
Termostatický systém Varianta 3						
800 x 800	Štvorcová vanička 800x800 + 2 zadné steny + varianta batérie 3, jednokrídlové dvere TOPP0800xxxx + bočná stena v 90° TOPF0800xxxx	48083P12	50	xx	1 443 €	
	Štvorcová vanička 800x800 + 2 zadné steny + varianta batérie 3, dvojkřídlové dvere TOPP20800xxxx + bočná stena v 90° TOPF0800xxxx	48083P22	50	xx	1 467 €	
	Štvorcová vanička 800x800 + 2 zadné steny + varianta batérie 3, rohový vstup s dvojkřídlovými dverami TED2G0800xxxx+TED2D0800xxxx	48083CP2	50	xx	1 410 €	
	Termostatický systém Varianta 4					
800 x 800	Štvorcová vanička 800x800 + 2 zadné steny + varianta batérie 4, jednokrídlové dvere TOPP0800xxxx + bočná stena v 90° TOPF0800xxxx	A	48084P12	50	xx	1 569 €
	Štvorcová vanička 800x800 + 2 zadné steny + varianta batérie 4, dvojkřídlové dvere TOPP20800xxxx + bočná stena v 90° TOPF0800xxxx	C	48084P22	50	xx	1 592 €
	Štvorcová vanička 800x800 + 2 zadné steny + varianta batérie 4, rohový vstup s dvojkřídlovými dverami TED2G0800xxxx+TED2D0800xxxx	D	48084CP2	50	xx	1 536 €
Termostatický systém Varianta 3						
900 x 900	Štvorcová vanička 900x900 + 2 zadné steny + varianta batérie 3, jednokrídlové dvere TOPP0900xxxx + bočná stena v 90° TOPF0900xxxx	49093P12	50	xx	1 492 €	
	Štvorcová vanička 900x900 + 2 zadné steny + varianta batérie 3, jednokrídlové dvere s pevnou stenou v rovině TED0900xxxx + bočná stena v 90° TOPF0900xxxx	49093P32	50	xx	1 561 €	
	Štvorcová vanička 900x900 + 2 zadné steny + varianta batérie 3, dvojkřídlové dvere TOPP20900xxxx + bočná stena v 90° TOPF0900xxxx	49093P22	50	xx	1 515 €	
	Štvorcová vanička 900x900 + 2 zadné steny + varianta batérie 3, rohový vstup s dvojkřídlovými dverami TED2G0900xxxx+TED2D0900xxxx	49093CP2	50	xx	1 455 €	
Termostatický systém Varianta 4						
900 x 900	Štvorcová vanička 900x900 + 2 zadné steny + varianta batérie 4, jednokrídlové dvere TOPP0900xxxx + bočná stena v 90° TOPF0900xxxx	A	49094P12	50	xx	1 618 €
	Štvorcová vanička 900x900 + 2 zadné steny + varianta batérie 4, jednokrídlové dvere s pevnou stenou v rovině TED0900xxxx + bočná stena v 90° TOPF0900xxxx	B	49094P32	50	xx	1 688 €
	Štvorcová vanička 900x900 + 2 zadné steny + varianta batérie 4, dvojkřídlové dvere TOPP20900xxxx + bočná stena v 90° TOPF0900xxxx	C	49094P22	50	xx	1 640 €
	Štvorcová vanička 900x900 + 2 zadné steny + varianta batérie 4, rohový vstup s dvojkřídlovými dverami TED2G0900xxxx+TED2D0900xxxx	D	49094CP2	50	xx	1 580 €

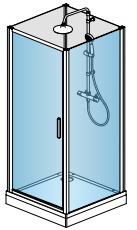

A

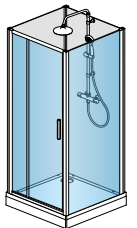

B

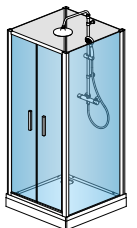

C

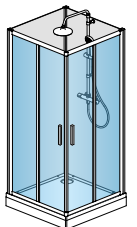

D

Možná tiež varianta U-montáže s dvoma bočnými stenami TOPF alebo rohový vstup s jednou bočnou stenou TOPF (na vyžiadanie).

DOPLNKY

		Typ	Cena	
Prevedenie		Kód	08=biela	
Biely krycí profil (prestavitelnosť do 20 mm)	biela (RAL 9016)	F2.MODR1000.	08	80 €

POZNÁMKY**Varianta 3** = termostatická batéria, pochrómovaná ručná sprcha, sprchová tyč**Varianta 4** = termostatická batéria s prepínačom, pochrómovaná ručná sprcha, nastaviteľná hlavová sprcha

DVERE A BOČNÚ STENU ALEBO ROHOVÝ VSTUP JE MOŽNÉ VYROBIŤ AJ S INOU VARIANTOU SKLA. DOSTUPNOSŤ A CENA NA VYŽIADANIE.

PROFILY ZADNÝCH STIEN SÚ ALUCHRÓMOVÉ.

ĎALŠIE INFORMÁCIE O DVERÁCH A BOČNEJ STENE TOP-LINE NÁJDETE V KAPITOLE TOP-LINE.

Technické informácie pozri strana 332 - 333.

Rozmery v mm. Ceny v EUR bez DPH.

MODUL 1400

ŠTVORCOVÝ MODUL



↑
Vysvetlivky
k piktogramom
nájdete
na vnútornej
zadnej strane
obálky.



MODUL 1400 | štvorcová kabína, termostatický systém varianta 4, rohový vstup s dvojdielnymi posuvnými dverami (TOPAC)



MODUL 1400 | štvorcová kabína, termostatický systém varianta 4, trojdielne posuvné dvere (TOPS3) + bočná stena v 90° (TOPF)



MODUL 1400 | štvorcová kabína, termostatický systém varianta 3, zalamovacie dvere (TOPK) + bočná stena v 90° (TOPF)

**OBJEDNÁVACÍ KÓD NÁJDETE V ŠEDÝCH POLIACH:**

48083C22 50 07

Kód kompletnej kabíny

Farba profilu dverí

Sklo

KOMPLETNÁ KABÍNA - KOMBINÁCIA S DVERAMI SÉRIE TOP-LINE (MODULÁRNÝ SYSTÉM)**ŠTVORCOVÝ MODUL S POSUVNÝMI ALEBO ZALAMOVCÁČIMI DVERAMI**

		Typ	Farba profilu dverí	Sklo		
Prevedenie		Kód	50=aluchróm	07=čiré 22=Durlux		
Termostatický systém Varianta 3						
800 x 800	Štvorcová vanička 800x800 + 2 zadné steny + varianta batérie 3, rohový vstup s dvojdielnymi posuvnými dverami TOPAC0800xxxx	48083C22	50	xx	1 423 €	
	Štvorcová vanička 800x800 + 2 zadné steny + varianta batérie 3, trojdielne posuvné dvere TOPS30800xxxx + bočná stena v 90° TOPF0800xxxx	48083S32	50	xx	1 443 €	
	Štvorcová vanička 800x800 + 2 zadné steny + varianta batérie 3, zalamovacie dvere TOPK0800xxxx + bočná stena v 90° TOPF0800xxxx	48083F22	50	xx	1 426 €	
	Termostatický systém Varianta 4					
	Štvorcová vanička 800x800 + 2 zadné steny + varianta batérie 4, rohový vstup s dvojdielnymi posuvnými dverami TOPAC0800xxxx	A 48084C22	50	xx	1 547 €	
	Štvorcová vanička 800x800 + 2 zadné steny + varianta batérie 4, trojdielne posuvné dvere TOPS30800xxxx + bočná stena v 90° TOPF0800xxxx	B 48084S32	50	xx	1 569 €	
Štvorcová vanička 800x800 + 2 zadné steny + varianta batérie 4, zalamovacie dvere TOPK0800xxxx + bočná stena v 90° TOPF0800xxxx	C 48084F22	50	xx	1 550 €		
Termostatický systém Varianta 3						
900 x 900	Štvorcová vanička 900x900 + 2 zadné steny + varianta batérie 3, rohový vstup s dvojdielnymi posuvnými dverami (TOPAC0900xxxx)	49093C22	50	xx	1 468 €	
	Štvorcová vanička 900x900 + 2 zadné steny + varianta batérie 3, trojdielne posuvné dvere TOPS30900xxxx + bočná stena v 90° TOPF0900xxxx	49093S32	50	xx	1 486 €	
	Štvorcová vanička 900x900 + 2 zadné steny + varianta batérie 3, zalamovacie dvere TOPK0900xxxx + bočná stena v 90° TOPF0900xxxx	49093F22	50	xx	1 474 €	
	Termostatický systém Varianta 4					
	Štvorcová vanička 900x900 + 2 zadné steny + varianta batérie 4, rohový vstup s dvojdielnymi posuvnými dverami (TOPAC0900xxxx)	A 49094C22	50	xx	1 595 €	
	Štvorcová vanička 900x900 + 2 zadné steny + varianta batérie 4, trojdielne posuvné dvere TOPS30900xxxx + bočná stena v 90° TOPF0900xxxx	B 49094S32	50	xx	1 612 €	
Štvorcová vanička 900x900 + 2 zadné steny + varianta batérie 4, zalamovacie dvere TOPK0900xxxx + bočná stena v 90° TOPF0900xxxx	C 49094F22	50	xx	1 602 €		

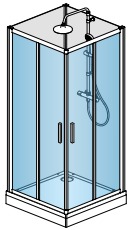

A

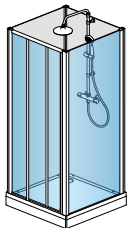

B

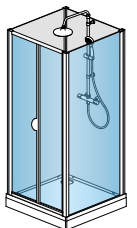

C

Možná tiež varianta U-montáže s dvoma bočnými stenami TOPF alebo rohový vstup s jednou bočnou stenou TOPF (na vyžiadanie).

DOPLNKY

		Typ	Cena	
Prevedenie		Kód	08=biela	
Biely krycí profil (prestavitelnosť do 20 mm)	biela (RAL 9016)	F2.MODR1000.	08	80 €

POZNÁMKY**Varianta 3** = termostatická batéria, pochrómovaná ručná sprcha, sprchová tyč**Varianta 4** = termostatická batéria s prepínačom, pochrómovaná ručná sprcha, nastaviteľná hlavová sprcha

DVERE A BOČNÚ STENU ALEBO ROHOVÝ VSTUP JE MOŽNÉ VYROBIŤ AJ S INOU VARIANTOU SKLA. DOSTUPNOSŤ A CENA NA VYŽIADANIE.

PROFILY ZADNÝCH STIEN SÚ ALUCHRÓMOVÉ.

ĎALŠIE INFORMÁCIE O DVERÁCH A BOČNEJ STENE TOP-LINE NÁJDETE V KAPITOLE TOP-LINE.

Technické informácie pozri strana 332 - 333.

Rozmery v mm. Ceny v EUR bez DPH.

MODUL 1400

OBDĚLNÍKOVÝ MODUL



↑
Vysvětlivky
k piktogramom
nájdete
na vnútornej
zadnej strane
obálky.



MODUL 1400 | obdĺžniková kabína, termostatický systém varianta 4, dvojkriдловé dvere (TOPP2) + bočná stena v 90° (TOPF)



MODUL 1400 | obdĺžniková kabína, termostatický systém
Varianta 4, jednokriдловé dvere s pevnou stenou
v rovine (TED) + bočná stena v 90° (TOPF)

OBJEDNÁVACÍ KÓD NÁJDETE V ŠEDÝCH POLIACH:

41083P32 50 07 Kód kompletnej kabíny Farba profilu dverí Sklo

KOMPLETNÁ KABÍNA - KOMBINÁCIA S DVERAMI SÉRIE TOP-LINE (MODULÁRNÝ SYSTÉM)
OBDĚLNÍKOVÝ MODUL S KRÍDLOVÝMI DVERAMI

		Typ	Farba profilu dverí	Sklo	
Prevedenie		Kód	50=aluchróm	07=čiré 22=Durlux	
Termostatický systém Varianta 3					
800 x 1000	Obdĺžniková vanička 800x1000 + 2 zadné steny + varianta batérie 3, jednokrídlové dvere s pevnou stenou v rovině TED1000xxxx + bočná stena v 90° TOPF0800xxxx	41083P32	50	xx	1 577 €
	Obdĺžniková vanička 800x1000 + 2 zadné steny + varianta batérie 3, dvojkřídlové dvere TOPP21000xxxx + bočná stena v 90° TOPF0800xxxx	41083P22	50	xx	1 534 €
	Termostatický systém Varianta 4				
	Obdĺžniková vanička 800x1000 + 2 zadné steny + varianta batérie 4, jednokrídlové dvere s pevnou stenou v rovině TED1000xxxx + bočná stena v 90° TOPF0800xxxx	A 41084P32	50	xx	1 714 €
Obdĺžniková vanička 800x1000 + 2 zadné steny + varianta batérie 4, dvojkřídlové dvere TOPP21000xxxx + bočná stena v 90° TOPF0800xxxx	B 41084P22	50	xx	1 670 €	
Termostatický systém Varianta 3					
800 x 1200	Obdĺžniková vanička 800x1200 + 2 zadné steny + varianta batérie 3, jednokrídlové dvere s pevnou stenou v rovině TED1200xxxx + bočná stena v 90° TOPF0800xxxx	41283P32	50	xx	1 652 €
	Termostatický systém Varianta 4				
Obdĺžniková vanička 800x1200 + 2 zadné steny + varianta batérie 4, jednokrídlové dvere s pevnou stenou v rovině TED1200xxxx + bočná stena v 90° TOPF0800xxxx	A 41284P32	50	xx	1 778 €	
Termostatický systém Varianta 3					
900 x 1200	Obdĺžniková vanička 900x1200 + 2 zadné steny + varianta batérie 3, jednokrídlové dvere s pevnou stenou v rovině TED1200xxxx + bočná stena v 90° TOPF0900xxxx	41293P32	50	xx	1 705 €
	Termostatický systém Varianta 4				
Obdĺžniková vanička 900x1200 + 2 zadné steny + varianta batérie 4, jednokrídlové dvere s pevnou stenou v rovině TED1200xxxx + bočná stena v 90° TOPF0900xxxx	A 41294P32	50	xx	1 832 €	



Možná tiež varianta U-montáže s dvoma bočnými stenami TOPF alebo rohový vstup s jednou bočnou stenou TOPF (na vyžiadanie).

DOPLNKY

		Typ	Cena
Prevedenie		Kód	08=biela
Biely krycí profil (prestavitelnosť do 20 mm)	biela (RAL 9016)	F2.MODR1000.	08 80 €

POZNÁMKY

Varianta 3 = termostatická batéria, pochrómovaná ručná sprcha, sprchová tyč

Varianta 4 = termostatická batéria s prepínačom, pochrómovaná ručná sprcha, nastaviteľná hlavová sprcha

PRI OBDĚLNÍKOVOM MODULE JE BATÉRIA VŽDY UMIESTNENÁ NA ŠIRŠEJ ZADNEJ STENE.

DVERE A BOČNÚ STENU ALEBO ROHOVÝ VSTUP JE MOŽNÉ VYROBIŤ AJ S INOU VARIANTOU SKLA. DOSTUPNOSŤ A CENA NA VYŽIADANIE.

PROFILY ZADNÝCH STIEN SÚ ALUCHRÓMOVÉ.

ĎALŠIE INFORMÁCIE O DVERÁCH A BOČNEJ STENE TOP-LINE NÁJDETE V KAPITOLE TOP-LINE.

Technické informácie pozri strana 332 - 333.

Rozmery v mm. Ceny v EUR bez DPH.

MODUL 1400

OBDĹŽNIKOVÝ MODUL



↑
Vysvetlivky
k piktogramom
nájdete
na vnútornej
zadnej strane
obálky.



MODUL 1400 | obdĺžniková kabína, termostatický systém varianta 4, jednodielne posuvné dvere (TOPS2) + bočná stena v 90° (TOPF)



MODUL 1400 | obdĺžniková kabína, termostatický systém Varianta 4, jednokrídlové dvere s pevnou stenou v rovine (TED) + bočná stena v 90° (TOPF)



MODUL 1400 | obdĺžniková kabína, termostatický systém Varianta 4, dvojdielne posuvné dvere s 2 pevnými stenami v rovine (TOPS4) + bočná stena v 90° (TOPF)

OBJEDNÁVACÍ KÓD NÁJDETE V ŠEDÝCH POLIACH:

41083S32 50 07 Kód kompletnej kabíny Farba profilu dverí Sklo

KOMPLETNÁ KABÍNA - KOMBINÁCIA S DVERAMI SÉRIE TOP-LINE (MODULÁRNÝ SYSTÉM)
OBDĹŽNIKOVÝ MODUL S POSUVNÝMI ALEBO ZALAMOVACÍMI DVERAMI

		Typ	Farba profilu dverí	Sklo		
Prevedenie		Kód	50=aluchróm	07=čiré 22=Durlux		
800 x 1000	Termostatický systém Varianta 3					
	Obdĺžniková vanička 800x1000 + 2 zadné steny + varianta batérie 3, trojdielelne posuvné dvere TOPS31000xxxx + bočná stena v 90° TOPF0800xxxx		41083S32	50	xx	1 508 €
	Obdĺžniková vanička 800x1000 + 2 zadné steny + varianta batérie 3, zalamovacie dvere TOPK1000xxxx + bočná stena v 90° TOPF0800xxxx		41083F22	50	xx	1 494 €
	Termostatický systém Varianta 4					
	Obdĺžniková vanička 800x1000 + 2 zadné steny + varianta batérie 4, trojdielelne posuvné dvere TOPS31000xxxx + bočná stena v 90° TOPF0800xxxx	A	41084S32	50	xx	1 643 €
	Obdĺžniková vanička 800x1000 + 2 zadné steny + varianta batérie 4, zalamovacie dvere TOPK1000xxxx + bočná stena v 90° TOPF0800xxxx	B	41084F22	50	xx	1 631 €
800 x 1200	Termostatický systém Varianta 3					
	Obdĺžniková vanička 800x1200 + 2 zadné steny + varianta batérie 3, jednodielne posuvné dvere s pevnou stenou v rovine TOPS21200xxxx + b. stena v 90° TOPF0800xxxx		41283S22	50	xx	1 631 €
	Obdĺžniková vanička 800x1200 + 2 zadné steny + varianta batérie 3, trojdielelne posuvné dvere TOPS31200xxxx + bočná stena v 90° TOPF0800xxxx		41283S32	50	xx	1 590 €
	Obdĺžniková vanička 800x1200 + 2 zadné steny + varianta batérie 3, dvojdielne posuvné dvere s 2 pevnými stenami v rovine TOPS41200xxxx + b. stena v 90° TOPF0800xxxx		41283S42	50	xx	1 663 €
	Termostatický systém Varianta 4					
	Obdĺžniková vanička 800x1200 + 2 zadné steny + varianta batérie 4, jednodielne posuvné dvere s pevnou stenou v rovine TOPS21200xxxx + b. stena v 90° TOPF0800xxxx	C	41284S22	50	xx	1 756 €
Obdĺžniková vanička 800x1200 + 2 zadné steny + varianta batérie 4, trojdielelne posuvné dvere TOPS31200xxxx + bočná stena v 90° TOPF0800xxxx	A	41284S32	50	xx	1 716 €	
Obdĺžniková vanička 800x1200 + 2 zadné steny + varianta batérie 4, dvojdielne posuvné dvere s 2 pevnými stenami v rovine TOPS41200xxxx + b. stena v 90° TOPF0800xxxx	D	41284S42	50	xx	1 789 €	
900 x 1200	Termostatický systém Varianta 3					
	Obdĺžniková vanička 900x1200 + 2 zadné steny + varianta batérie 3, jednodielne posuvné dvere s pevnou stenou v rovine TOPS21200xxxx + b. stena v 90° TOPF0900xxxx		41293S22	50	xx	1 685 €
	Obdĺžniková vanička 900x1200 + 2 zadné steny + varianta batérie 3, trojdielelne posuvné dvere TOPS31200xxxx + bočná stena v 90° TOPF0900xxxx		41293S32	50	xx	1 642 €
	Obdĺžniková vanička 900x1200 + 2 zadné steny + varianta batérie 3, dvojdielne posuvné dvere s 2 pevnými stenami v rovine TOPS41200xxxx + b. stena v 90° TOPF0900xxxx		41293S42	50	xx	1 716 €
	Termostatický systém Varianta 4					
	Obdĺžniková vanička 900x1200 + 2 zadné steny + varianta batérie 4, jednodielne posuvné dvere s pevnou stenou v rovine TOPS21200xxxx + b. stena v 90° TOPF0900xxxx	C	41294S22	50	xx	1 810 €
Obdĺžniková vanička 900x1200 + 2 zadné steny + varianta batérie 4, trojdielelne posuvné dvere TOPS31200xxxx + bočná stena v 90° TOPF0900xxxx	A	41294S32	50	xx	1 768 €	
Obdĺžniková vanička 900x1200 + 2 zadné steny + varianta batérie 4, dvojdielne posuvné dvere s 2 pevnými stenami v rovine TOPS41200xxxx + b. stena v 90° TOPF0900xxxx	D	41294S42	50	xx	1 842 €	

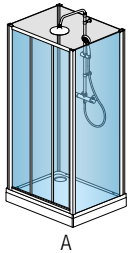

A

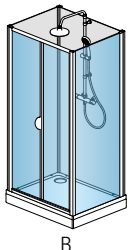

B

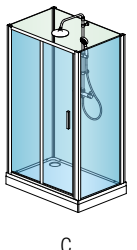

C



D

Možná tiež varianta U-montáže s dvoma bočnými stenami TOPF alebo rohový vstup s jednou bočnou stenou TOPF (na vyžiadanie).

DOPLNKY

		Typ	Cena
Prevedenie		Kód	08=biela
Biely krycí profil (prestavitelnosť do 20 mm)	biela (RAL 9016)	F2.MODR1000.	08 80 €

POZNÁMKY

Varianta 3 = termostatická batéria, pochrómovaná ručná sprcha, sprchová tyč

Varianta 4 = termostatická batéria s prepínačom, pochrómovaná ručná sprcha, nastaviteľná hlavová sprcha

DVERE A BOČNÚ STENU ALEBO ROHOVÝ VSTUP JE MOŽNÉ VYROBIŤ AJ S INOU VARIANTOU SKLA. DOSTUPNOSŤ A CENA NA VYŽIADANIE.

PROFILY ZADNÝCH STIEN SÚ ALUCHRÓMOVÉ.

ĎALŠIE INFORMÁCIE O DVERÁCH A BOČNEJ STENE TOP-LINE NÁJDETE V KAPITOLE TOP-LINE.

Technické informácie pozri strana 332 - 333.

Rozmery v mm. Ceny v EUR bez DPH.

MODUL 1400

ŠTVRŤKRUHOVÝ MODUL



↑
Vysvetlivky
k piktogramom
nájdete
na vnútornej
zadnej strane
obálky.



MODUL 1400 | štvrtkruhová kabína, termostatický systém Varianta 4, štvrtkruh s dvojdielnymi posuvnými dverami (TOPR)



MODUL 1400 | štvrtkruhová kabína, termostatický systém Varianta 4, štvrtkruh s dvojkrídlowymi dverami (TER)

OBJEDNÁVACÍ KÓD NÁJDETE V ŠEDÝCH POLIACH:

49093RP2 50 07 Kód kompletnej kabíny Farba profilu dverí Sklo

KOMPLETNÁ KABÍNA - KOMBINÁCIA S DVERAMI SÉRIE TOP-LINE (MODULÁRNÝ SYSTÉM)
ŠTVRTKRHOVÝ MODUL S POSUVNÝMI ALEBO KRÍDLOVÝMI DVERAMI - RÁDIUS 550 MM

		Typ	Farba profilu dverí	Sklo		
Prevedenie		Kód	50=aluchróm	07=čiré 22=Durlux		
900 x 900	Termostatický systém Varianta 3					
	Štvrtkruhovú vaničku 900x900 + 2 zadné steny + varianta batérie 3, štvrtkruh s dvojkridlovými dverami TER55090xxxx	49093RP2	50	xx	1 568 €	
	Štvrtkruhovú vaničku 900x900 + 2 zadné steny + varianta batérie 3, štvrtkruh s dvojielnymi posuvnými dverami (TOPR55090xxxx)	49093RS2	50	xx	1 530 €	
	Termostatický systém Varianta 4					
	Štvrtkruhovú vaničku 900x900 + 2 zadné steny + varianta batérie 4, štvrtkruh s dvojkridlovými dverami TER55090xxxx	A	49094RP2	50	xx	1 692 €
	Štvrtkruhovú vaničku 900x900 + 2 zadné steny + varianta batérie 4, štvrtkruh s dvojielnymi posuvnými dverami (TOPR55090xxxx)	B	49094RS2	50	xx	1 656 €

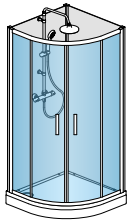

A

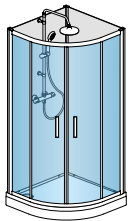

B

Možná tiež varianta U-montáže s dvoma bočnými stenami TOPF alebo rohový vstup s jednou bočnou stenou TOPF (na vyžiadanie).

DOPLNKY

		Typ	Cena	
Prevedenie		Kód	08=biela	
Biely krycí profil (prestavitelnosť do 20 mm)	biela (RAL 9016)	F2.MODR1000.	08	80 €

POZNÁMKY

Varianta 3 = termostatická batéria, pochrómovaná ručná sprcha, sprchová tyč

Varianta 4 = termostatická batéria s prepínačom, pochrómovaná ručná sprcha, nastaviteľná hlavová sprcha

DVERE A BOČNÚ STENU ALEBO ROHOVÝ VSTUP JE MOŽNÉ VYROBIŤ AJ S INOU VARIANTOU SKLA. DOSTUPNOSŤ A CENA NA VYŽIADANIE.

PROFILY ZADNÝCH STIEN SÚ ALUCHRÓMOVÉ.

ĎALŠIE INFORMÁCIE O DVERÁCH A BOČNEJ STENE TOP-LINE NÁJDETE V KAPITOLE TOP-LINE.

Technické informácie pozri strana 332 - 333.

Rozmery v mm. Ceny v EUR bez DPH.

MODUL 1000

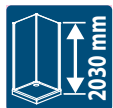

↑
Vysvětlivky
k pictogramom
nájdeťte
na vnútornej
zadnej strane
obálky.



MODULÁRNY SYSTÉM - INDIVIDUÁLNEJ KONFIGURÁCIE DVERÍ A BOČNÝCH STIEN RADU TOP-LINE

VARIANTY

NIŽŠIE UVEDENÉ MODULY JE MOŽNÉ KOMBINOVAŤ S DVERAMI, BOČNÝMI STENAMI, ROHOVÝMI VSTUPMI ALEBO ŠTVRŤKRUHMI Z RADY TOP-LINE V ZODPOVEDAJÚCICH ŠÍRKACH.
CENA MODULU JE NA DOPYT E-MAILOM NA PRODEJ@SANSWISS.CZ.

Príklad: DKQ30805004 + TOPP08005030 + TOPF08005030

Štvorcová vanička 800x800 mm, aluchromové profily, 2 zadné steny, varianta batérie 3, dvere TOPP Mastercarré, bočná stena TOPF Mastercarré.

ŠTVORCOVÝ MODUL BEZ DVERÍ

Prevedenie		Typ	Kód
800 x 800	Termostatický systém Varianta 3		
	Štvorcová vanička 800 x 800 mm + 2 zadné steny + varianta batérie 3	A	DKQ30805004
800 x 800	Termostatický systém Varianta 4		
	Štvorcová vanička 800 x 800 mm + 2 zadné steny + varianta batérie 4	B	DKQ40805004
900 x 900	Termostatický systém Varianta 3		
	Štvorcová vanička 800 x 800 mm + 2 zadné steny + varianta batérie 3	A	DKQ30905004
900 x 900	Termostatický systém Varianta 4		
	Štvorcová vanička 800 x 800 mm + 2 zadné steny + varianta batérie 4	B	DKQ40905004

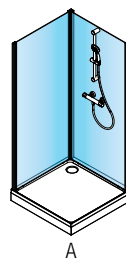

A



B

OBDĹŽNIKOVÝ MODUL BEZ DVERÍ

Prevedenie		Typ	Kód
800 x 1000	Termostatický systém Varianta 3		
	Obdĺžniková vanička 800 x 1000 mm + 2 zadné steny + varianta batérie 3	C	DKA3100805004
800 x 1000	Termostatický systém Varianta 4		
	Obdĺžniková vanička 800 x 1000 mm + 2 zadné steny + varianta batérie 4	D	DKA4100805004
800 x 1200	Termostatický systém Varianta 3		
	Obdĺžniková vanička 800 x 1200 mm + 2 zadné steny + varianta batérie 3	C	DKA3120805004
800 x 1200	Termostatický systém Varianta 4		
	Obdĺžniková vanička 800 x 1200 mm + 2 zadné steny + varianta batérie 4	D	DKA4120805004
900 x 1200	Termostatický systém Varianta 3		
	Obdĺžniková vanička 900 x 1200 mm + 2 zadné steny + varianta batérie 3	C	DKA3120905004
900 x 1200	Termostatický systém Varianta 4		
	Obdĺžniková vanička 900 x 1200 mm + 2 zadné steny + varianta batérie 4	D	DKA4120905004

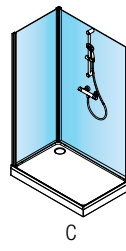

C

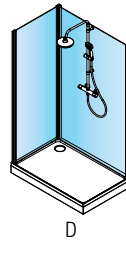

D

ŠTVRŤKRUHOVÝ MODUL - RÁDIUS 550 MM - BEZ DVERÍ

Prevedenie		Typ	Kód
900 x 900	Termostatický systém Varianta 3		
	Štvrtkruhová vanička 900 x 900 mm, rádius 550 mm + 2 zadné steny + varianta batérie 3	E	DKR3550905004
900 x 900	Termostatický systém Varianta 4		
	Štvrtkruhová vanička 900 x 900 mm, rádius 550 mm + 2 zadné steny + varianta batérie 4	F	DKR4550905004

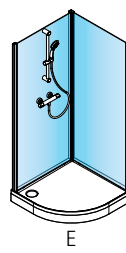

E

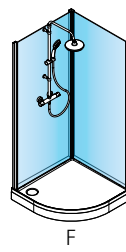

F

DOPLNKY

Prevedenie	Typ	Cena
	Kód	08=biela
Biely krycí profil (prestavitelnosť do 20 mm)	biela (RAL 9016) F2.MODR1000.	08 80 €

POZNÁMKY

Varianta 3 = termostatická batéria, pochrómovaná ručná sprcha, sprchová tyč

Varianta 4 = termostatická batéria s prepínačom, pochrómovaná ručná sprcha, nastaviteľná hlavová sprcha

U OBDĹŽNIKOVÉHO MODULU JE BATÉRIA VŽDY UMIESTNENÁ NA ŠIRŠIE ZADNEJ STENE A U ŠTVRŤKRUHOVÉHO VŽDY NA LAVEJ STRANE.

VŠETKY SKLÁ SÚ ŠTANDARDNE DODÁVANÉ S ANTIPLAKOVÚ ÚPRAVA AQUAPERLE.

PROFILY ZADNÝCH STIEN SÚ VŽDY ALUCHROMOVÉ.

Technické informácie pozri strana 332 - 333.

Rozmery v mm. Ceny v EUR bez DPH.

MODUL 1400 | TECHNICKÉ PARAMETRE A DIZAJN

VANIČKY

- Biela akrylátová vanička, celková výška - min. 146 mm
- Montovaná na zváranom ráme s 5/6 nastaviteľnými nožičkami, stabilná a bezpečná konštrukcia
- Vystužená sklenenými vláknami, nosnosť 130 kg
- 20 mm vysoký okraj, lemujúce obvod vaničky, umožňuje montáž zadných stien a sprchové zásteny bez použitia silikónu
- Sifón - priemer 90 mm a odtoková hadica s priemerom 40 mm (dĺžky 1000 mm) sú predmontované
- Odnímateľný biely akrylátový panel umožňuje prístup spredu, je upevnený na predmontované držiaky.



TESNOSŤ

Design zadných stien (1), (2), (3)

- Steny z bieleho lakovaného bezpečnostného skla 6 mm
- Všetky sklá sú štandardne dodávané s povrchovou úpravou Aquaperle
- Profily v prevedení aluchróm

Stabilita (1), (2)

- Nerezová spojovacia tyč umožňuje vertikálne ukotvenie profilov v 3 rohoch medzi zadnými stenami a sprchovou zástenou. Stabilná konštrukcia je samonosná a nie je potreba ďalšieho kotvenia na stenu.

Tesnosť (3)

- Pre zaručenie optimálnej tesnosti je na spodnej hrane skla zadných stien inštalovaná tesniaca lišta.

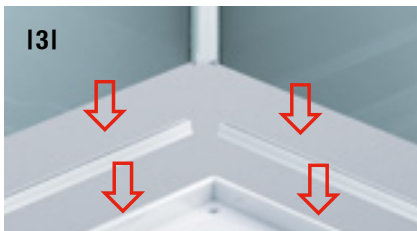
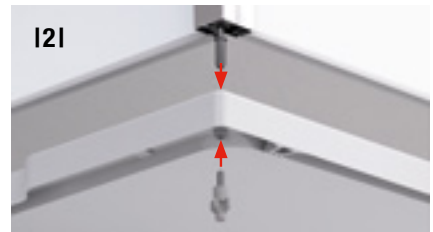
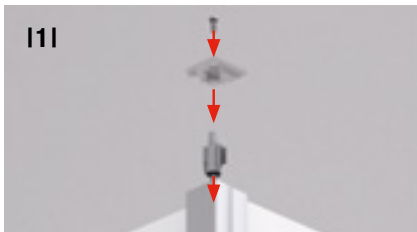

BATÉRIA

MODUL 1400 ponúka 2 systémy

- možnosť výberu:

VARIANTA 3

sa skladá z termostatickej batérie, ručnej sprchy (prevedenie chróm), sprchovacej tyče, sprchovej hadice (strieborná matná), ktorá je vybavená systémom proti prekrúteniu

VARIANTA 4

sa skladá z termostatickej batérie s prepínačom, výsuvnej hlavovej sprchy, ručnej sprchy (prevedenie chróm) a sprchovej hadice (strieborná matná), ktorá je vybavená systémom proti prekrúteniu

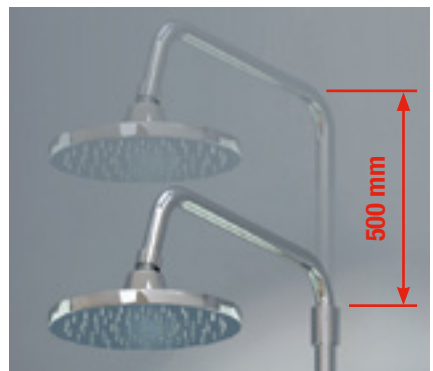

PRIPOJENIE

- MODUL 1400 má univerzálnu prípojku pre armatúry s roztečou 150 mm
- Napojenie termostatickej batérie na rozvod vody pomocou 2 pripojovacích hadíc
- 2 pripojovacie hadice 1000 mm a 1/2" závitom
- pripojenie armatúr - predný pohľad (1)
- pripojenie armatúr - zadný pohľad (2)
- schéma pripojenia armatúry (3)



SPRCHOVÁ KABÍNA

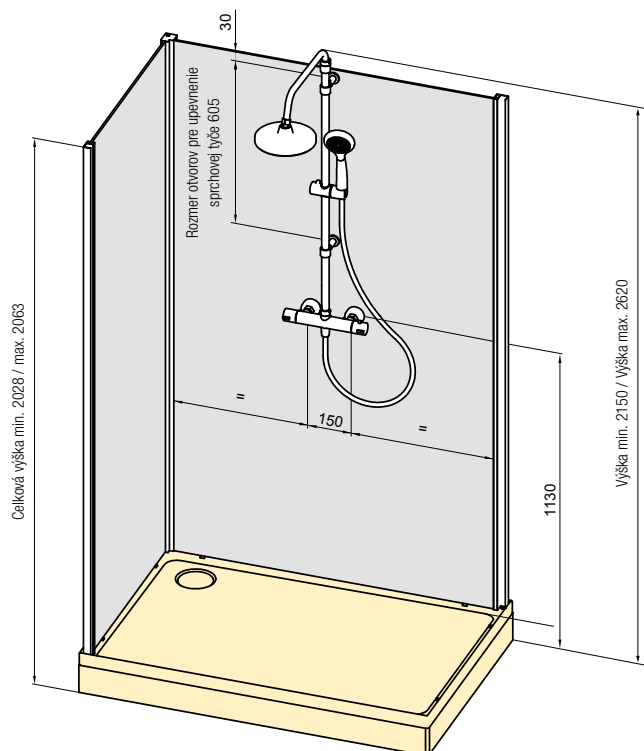

REZ VANIČKOU

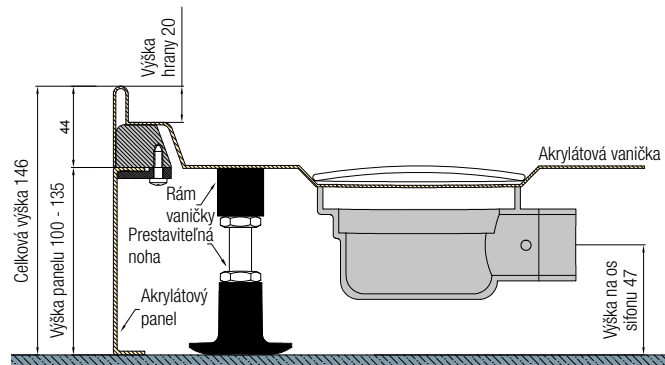

VANIČKY KU SPRCHOVÝM KABÍNAM

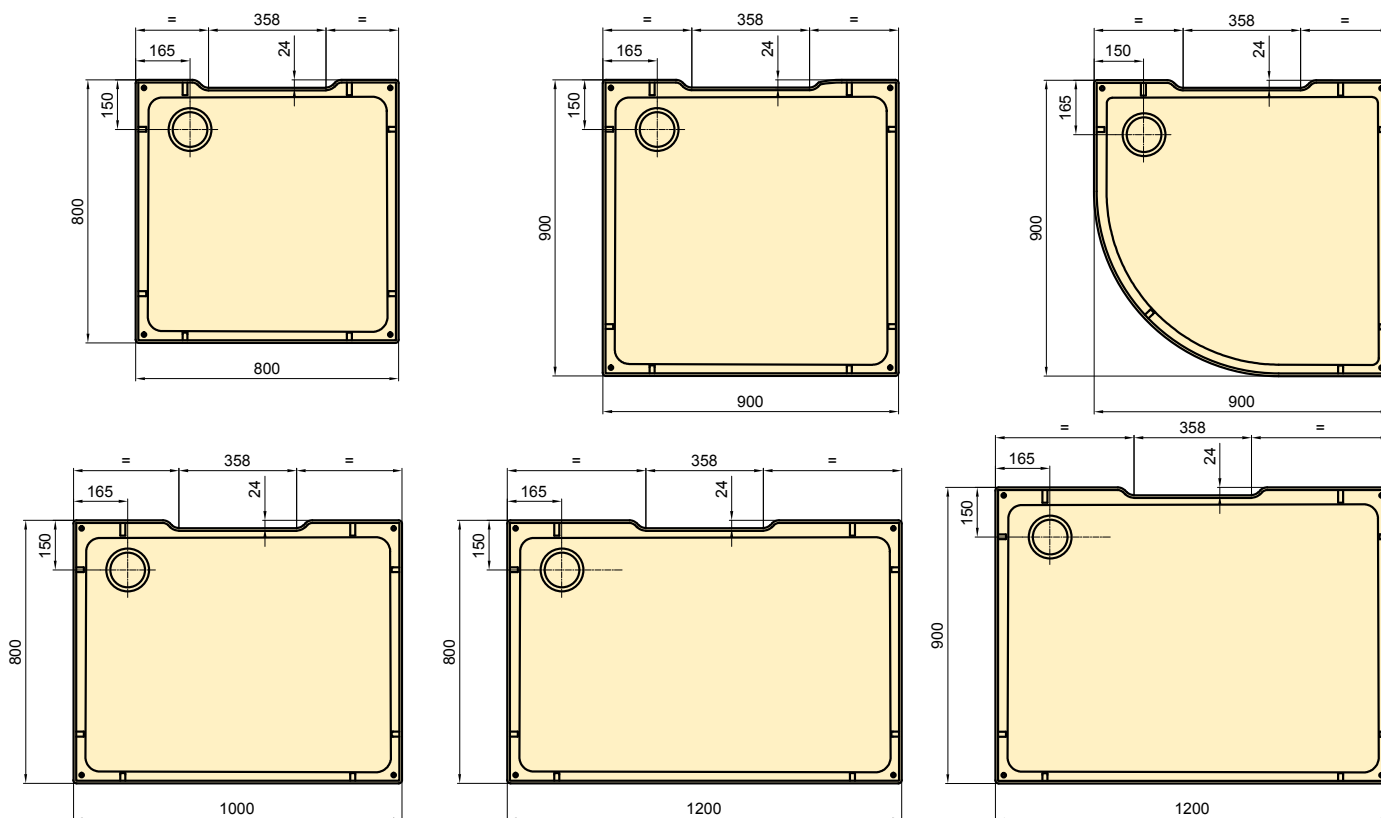

Walk-in zásteny predstavujú aktuálny trend v dizajne moderných kúpeľní, umožňujú široký vstup do sprchy a zároveň poskytujú veľký priestor pre relaxáciu pri sprchovaní. Transparentné plochy pevných zásten sú dominantným prvkom kúpeľne. Walk-in zásteny sú nielen čoraz obľúbenejším variantom k štandardným sprchovým zástenám, ale aj zaujímavým riešením pre nekonvenčné a atraktívne riešenie kúpeľne.

Walk-in zásteny je možné inštalovať do rohu, voľne do priestoru alebo ako vaňové zásteny. Inštalácia je možná na plochú vaničku, priamo na dlažbu alebo prípadne na vaňu s plochým lemom. Podľa pôdorysu a usporiadania kúpeľne možno niektoré modely doplniť aj o pevnú alebo otočnú stenu v pravom uhle.

Novinkou v sortimente Walk-in zásten je séria EASY v atraktívnych prevedeniach skiel i profilov. Špeciálne by sme chceli vyzdvihnúť modely CADURA v bielej matnej, čiernej matnej a zlatej farbe.

V ponuke nasledujúce varianty:

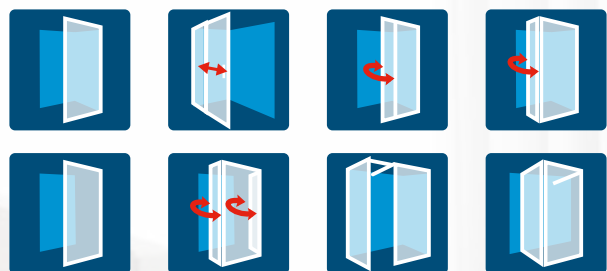

Walk-in zásteny

Strany

EASY	336-355
PUR	356-357
CADURA	358-361
DIVERA	362-371
TOP-LINE S	372-377



Pevná stena samostatná STR4P Japan (82) v aluchrómovom prevedení



Pevná stena samostatná STR4P Loft 89 s krátkou otočnou stenou v 90 ° z kolekcie BLACK LINE



Pevná stena samostatná CADURA GOLD LINE v luxusnej zlatej lesklej farbe a čírom skle



WALK-IN

WALK-IN ZÁSTENY

Pevné zásteny pre individuálne riešenia

WALK-IN EASY

SAFETY
GLASS
8 mm



Standard
2000 mm

Maximum
1600 mm

AQUA
PERLE



BLACK
LINE

WHITE
LINE

↑
Vysvetlivky
k piktogramom
nájdete
na vnútornej
zadnej strane
obálky.



STR4P | aluchróm, číre sklo



STR4P + BTE2 | čierna matná, číre sklo



STR4P + BTE3 | biela matná, číre sklo

OBJEDNÁVACÍ KÓD NÁJDETE V ŠEDÝCH POLIACH:

STR4P 080 50 07 = EASY pevná stena samostatná s vyrovnávacím profilom, šírka 800 mm, výška 2000 mm, aluchróm, číre sklo



STR4P | PEVNÁ STENA SAMOSTATNÁ S VYROVNÁVACÍM PROFILOM

8mm bezpečnostné sklo | vodorovná vzpera 1250 mm (možno skrátit), celková výška vr. vzpery 2017 mm | možno namontovať vpravo i vľavo

Štandardné rozmery ¹⁾

Štandardné rozmery ¹⁾		Typ	Šírka	Farba	Sklo	
Šírka	Výška	Kód	Rozmer	06=čierna matná 09=biela matná 50=aluchróm	07=číre	
800	2000	STR4P	080	xx	07	389 €
900	2000	STR4P	090	xx	07	409 €
1000	2000	STR4P	100	xx	07	429 €
1100	2000	STR4P	110	xx	07	448 €
1200	2000	STR4P	120	xx	07	468 €
1300	2000	STR4P	130	xx	07	489 €
1400	2000	STR4P	140	xx	07	507 €
1500	2000	STR4P	150	xx	07	528 €
1600	2000	STR4P	160	xx	07	548 €

Zvláštne rozmery ¹⁾

300 - 1600	do 2000	STR4P	SM1	xx	07	722 €
------------	---------	-------	-----	----	----	-------

PRÍPLATKY

Skosenie / Vyrez	Z.AUS.001 (vychádza sa z ceny zásteny za zvláštne rozmery)	Cena za ks	88 €
------------------	--	------------	------

VOLITELNÉ PRÍSLUŠENSTVO

	Typ	Farba	Dĺžka	Cena	
	Kód	06=čierna matná 09=biela matná 50=aluchróm	(mm)		
Rohová vzpera	RE	.xx.	1000	77 €	
Stropná vzpera (max. výška stropu 3000 mm)	SD8	.xx.	1000	71 €	
Spojovací profil WPE pre L-montáž (kombinácia 2x STR4P)	WPE	.xx.	2000	84 €	
	Typ	Farba		Cena	
	Kód	06=čierna matná 09=biela matná 10=chróm			
Spojovací diel pre spojenie 2 vodorovných vzpier (kombinácia 2x STR4P) ²⁾	VT90	.xx		44 €	
	Typ	Šírka	Farba	Sklo	
	Kód	(mm)	06=čierna matná 09=biela matná 50=aluchróm	07=číre	
Montážny set BTE2 - krátka otočná stena v 90° ³⁾	BTE2	0420	xx	07	268 €
Montážny set BTE2 - krátka otočná stena v 90° - zvláštne rozmery ³⁾	BTE2	SM1	xx	07	349 €
Montážny set BTE3 - krátka otočná stena ve 180° ³⁾	BTE3	0406	xx	07	274 €
Montážny set BTE3 - krátka otočná stena ve 180° - zvláštne rozmery ³⁾	BTE3	SM1	xx	07	357 €

ODPORUČAME PRÍSLUŠENSTVO NA STRANE 424 (DRŽIAKY UTERÁKA, POLÍČKY).

PRESTAVITELNÉ ŠÍRKY

Šírka od steny k vonkajšej hrane skla

Štandardné rozmery

Šírka	Pevná stena (-18 mm; +7 mm)
800	782-807
900	882-907
1000	982-1007
1100	1082-1107
1200	1182-1207
1300	1282-1307
1400	1382-1407
1500	1482-1507
1600	1582-1607

Zvláštne rozmery

napr. 865	(-10 mm; +15 mm)	855-880
-----------	------------------	---------

POZNÁMKY

- ZÁSTENA WALK-IN EASY JE DODÁVANÁ VRÁTANE SPODNÉHO PROFILOU, PRE ZJEDNODUŠENÚ MONTÁŽ AJ AKO OCHRANA HRANY.
- SPOJOVACÍ DIEL VT90.XX (VOLITELNÉ PRÍSLUŠENSTVO) JE URČENÝ NA KOMBINÁCIU DVOCH PEVNÝCH STIEN STR4P V POŽADOVANÝCH ŠÍRKACH (UMOŽŇUJE SPOJENIE DVOCH ŠTANDARDNE DODÁVANÝCH VODOROVNÝCH VZPER). PRE KOMBINÁCIU DVOCH ALUCHRÓMOVÝCH PEVNÝCH STIEN OBJEDNATE VT90.10 (CHROM).
- VIAC INFORMÁCIÍ O MONTÁŽNYCH SETOCH NÁJDETE NA STRANE 351.

PRODUKTY SKLADOM

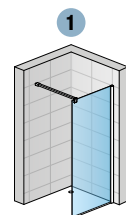

STR4P

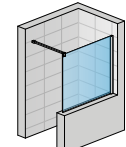

STR4PSM

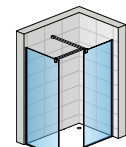

STR4P + STR4P + VT90

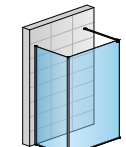

STR4P + STR4P + WPE

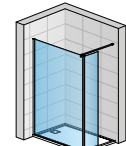

STR4P + BTE2

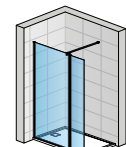

STR4P + BTE3

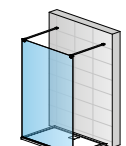

STR4P SOLO

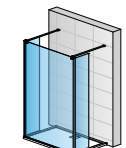

STR4P TRIO

Pre riešenie SOLO/TRIO nutné doobjednať vodorovnú vzperu SMGE2.XX.1250. TRIO - kombinácia STR4P + 2x BTE.



STR4P + VT90.10 + STR4P | aluchróm, číre sklo

WALK-IN

WALK-IN EASY

SAFETY
GLASS
8 mm



Standard
2250mm

Maximum
1200 mm

AQUA
PERLE



↑
Vysvetlivky
k piktogramom
nájdete
na vnútornej
zadnej strane
obálky.

VÝŠKA
2250 MM



STR4PX | aluchróm, číre sklo



OBJEDNÁVACÍ KÓD NÁJDETE V ŠEDÝCH POLIACH:

STR4PX 080 50 07 = EASY pevná stena samostatná s vyrovnávacím profilom, šírka 800 mm, výška 2250 mm, aluchróm, číre sklo

STR4PX | PEVNÁ STENA SAMOSTATNÁ S VYROVNÁVACÍM PROFILOM - VÝŠKA 2250 MM

8mm bezpečnostné sklo | vodorovná vzpera 1250 mm (možno skrátiť), celková výška vr. vzpery 2267 mm. | možno namontovať vpravo i vľavo

Štandardné rozmery ¹⁾

Štandardné rozmery ¹⁾		Typ	Šírka	Farba	Sklo	
Šírka	Výška	Kód	Rozmer	50=aluchróm	07=číre	
800	2250	STR4PX	080	50	07	634 €
900	2250	STR4PX	090	50	07	688 €
1000	2250	STR4PX	100	50	07	761 €
1200	2250	STR4PX	120	50	07	850 €

Zvláštne rozmery ¹⁾

800 - 1200	do 2250	STR4PX	SM1	50	07	956 €
------------	---------	--------	-----	----	----	-------

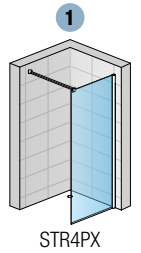

VOLITELNÉ PRÍSLUŠENSTVO

Typ	Farba	Cena	
Kód	10=chróm		
Spojovací diel pre spojenie 2 vodorovných vzpier (kombinácia 2x STR4P) ²⁾	VT90	.10	44 €

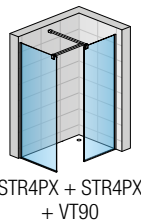

ODPORUČAME PRÍSLUŠENSTVO NA STRANE 424 (DRŽIAKY UTERÁKA, POLIČKY).

PRESTAVITELNÉ ŠÍRKY

Šírka od steny k vonkajšej hrane skla

Štandardné rozmery

Šírka	Pevná stena (-18 mm; +7 mm)
800	782-807
900	882-907
1000	982-1007
1200	1182-1207

Zvláštne rozmery

Zvláštne rozmery	(-10 mm; +15 mm)
napr. 865	855-880

POZNÁMKY

1) - ZÁSTENA WALK-IN EASY JE DODÁVANÁ VRÁTANE SPODNÉHO PROFILU V FARBE ALUCHRÓM, PRE ZJEDNODUŠENÚ MONTÁŽ AJ AKO OCHRANA HRANY.

2) - SPOJOVACÍ DIEL VT90.10 (VOLITELNÉ PRÍSLUŠENSTVO) JE URČENÝ NA KOMBINÁCIU DVOCH PEVNÝCH STIEN STR4P V POŽADOVANÝCH ŠÍRKACH (UMOŽŇUJE SPOJENIE DVOCH ŠTANDARDNE DODÁVANÝCH VODOROVNÝCH VZPER).

WALK-IN EASY

NOVINKA 2022

SAFETY
GLASS
8 mm



Standard
2000 mm

Maximum
1600 mm

AQUA
PERLE



BLACK
LINE

WHITE
LINE



STR4P | aluchróm, Parsol šedé

↑
Vysvetlivky
k piktogramom
nájdete
na vnútornej
zadnej strane
obálky.



STR4P + BTE2 | čierna matná, Parsol šedé



STR4P + BTE3 | biela matná, Parsol šedé

OBJEDNÁVACÍ KÓD NÁJDETE V ŠEDÝCH POLIACH:

STR4P 080 50 20 = EASY pevná stena samostatná s vyrovnávacím profilom, šírka 800 mm, výška 2000 mm, aluchróm, Parsol šedé



STR4P | PEVNÁ STENA SAMOSTATNÁ S VYROVNÁVACÍM PROFILOM

8mm bezpečnostné sklo | vodorovná vzpera 1250 mm (možno skrátit), celková výška vr. vzpery 2017 mm | možno namontovať vpravo i vľavo

Štandardné rozmery ¹⁾

Štandardné rozmery ¹⁾		Typ	Šírka	Farba	Sklo	
Šírka	Výška	Kód	Rozmer	06=čierna matná 09=biela matná 50=aluchróm	20=Parsol šedé	
800	2000	STR4P	080	xx	20	617 €
900	2000	STR4P	090	xx	20	669 €
1000	2000	STR4P	100	xx	20	720 €
1200	2000	STR4P	120	xx	20	773 €
1400	2000	STR4P	140	xx	20	919 €
1600	2000	STR4P	160	xx	20	1 099 €

Zvláštne rozmery ¹⁾

300-1600	do 2000	STR4P	SM1	xx	20	1 332 €
----------	---------	-------	-----	----	----	---------

PRÍPLATKY

Skosenie / Výrez	Z.AUS.001 (vychádza sa z ceny zásteny za zvláštne rozmery)	Cena za ks	88 €
------------------	--	------------	------

VOLITELNÉ PRÍSLUŠENSTVO

Rohová vzpera

Stropná vzpera (max. výška stropu 3000 mm)

Spojovací profil WPE pre L-montáž (kombinácia 2x STR4P)

Spojovací diel pre spojenie 2 vodorovných vzpier (kombinácia 2x STR4P) ²⁾

Montážny set BTE2 - krátká otočná stena v 90° ³⁾

Montážny set BTE3 - krátká otočná stena ve 180° ³⁾

ODPORUČAME PRÍSLUŠENSTVO NA STRANE 424 (DRŽIAKY UTERÁKA, POLIČKY).

PRESTAVITELNÉ ŠÍRKY

Šírka od steny k vonkajšej hrane skla

Štandardné rozmery

Šírka	Pevná stena (-18 mm; +7 mm)
800	782-807
900	882-907
1000	982-1007
1200	1182-1207
1400	1382-1407
1600	1582-1607

POZNÁMKY

1) - ZÁSTENA WALK-IN EASY JE DODÁVANÁ VRÁTANE SPODNÉHO PROFILOU, PRE ZJEDNODUŠENÚ MONTÁŽ AJ AKO OCHRANA HRANY.

2) - SPOJOVACÍ DIEL VT90.XX (VOLITELNÉ PRÍSLUŠENSTVO) JE URČENÝ NA KOMBINÁCIU DVOCH PEVNÝCH STIEN STR4P V POŽADOVANÝCH ŠÍRKACH (UMOŽŇUJE SPOJENIE DVOCH ŠTANDARDNE DODÁVANÝCH VODOROVNÝCH VZPER). PRE KOMBINÁCIU DVOCH ALUCHRÓMOVÝCH PEVNÝCH STIEN OBJEDNATE VT90.10 (CHROM).

3) - VIAC INFORMÁCIÍ O MONTÁŽNYCH SETOCH NÁJDETE NA STRANE 351.



STR4P + VT90.06 + STR4P I čierna matná, Parsol šedé

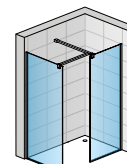
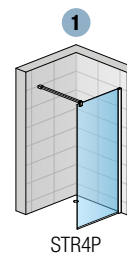

STR4P + STR4P + VT90

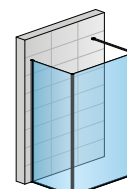

STR4P + STR4P + WPE

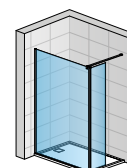

STR4P + BTE2

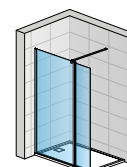

STR4P + BTE3

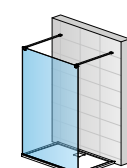

STR4P SOLO

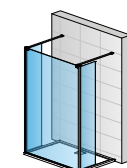

STR4P TRIO

Pre riešenie SOLO/TRIO nutné doobjednať vodorovnú vzperu SMGE2.XX.1250. TRIO - kombinácia STR4P + 2x BTE.

WALK-IN

WALK-IN EASY

SAFETY
GLASS
8 mm

2

Standard
2000 mm

Maximum
1600 mm

AQUA
PERLE

EN 14428
A7



BLACK
LINE

WHITE
LINE



STR4P | aluchróm, Shade



STR4P | aluchróm, Brume

↑
Vysvetlivky
k piktogramom
nájdete
na vnútornej
zadnej strane
obálky.



STR4P + BTE2 | čierna matná, Brume



STR4P + BTE3 | biela matná, Shade

OBJEDNÁVACÍ KÓD NÁJDETE V ŠEDÝCH POLIACH:

STR4P 080 06 68 = EASY pevná stena samostatná s vyrovnávacím profilom, šírka 800 mm, výška 2000 mm, čierna matná, Shade



STR4P | PEVNÁ STENA SAMOSTATNÁ S VYROVNÁVACÍM PROFILOM

8mm bezpečnostné sklo | vodorovná vzpera 1250 mm (možno skrátiť), celková výška vr. vzpery 2017 mm | možno namontovať vpravo i vľavo | sieťotlač na prednej strane skla

Štandardné rozmery ¹⁾

Štandardné rozmery ¹⁾		Typ	Šírka	Farba		
Šírka	Výška	Kód	Rozmer	06=čierna matná 09=biela matná 50=aluchróm	68=Shade 81=Brume	
800	2000	STR4P	080	xx	xx	444 €
900	2000	STR4P	090	xx	xx	465 €
1000	2000	STR4P	100	xx	xx	482 €
1200	2000	STR4P	120	xx	xx	519 €
1400	2000	STR4P	140	xx	xx	555 €
1600	2000	STR4P	160	xx	xx	607 €

VOLITELNÉ PRÍSLUŠENSTVO

Rohová vzpera

Stropná vzpera (max. výška stropu 3000 mm)

Spojovací profil WPE pre L-montáž (kombinácia 2x STR4P)

Spojovací diel pre spojenie 2 vodorovných vzpier (kombinácia 2x STR4P) ²⁾

Montážny set BTE2 - krátká otočná stena v 90° ³⁾

Montážny set BTE3 - krátká otočná stena ve 180° ³⁾

Montážny set BTE2 - krátká otočná stena v 90° ³⁾

Montážny set BTE3 - krátká otočná stena ve 180° ³⁾

ODPORUČAME PRÍSLUŠENSTVO NA STRANE 424 (DRŽIAKY UTERÁKA, POLIČKY).

PRESTAVITELNÉ ŠÍRKY

Šírka od steny k vonkajšej hrane skla

Štandardné rozmery

Šírka	Pevná stena (-18 mm; +7 mm)
800	782-807
900	882-907
1000	982-1007
1200	1182-1207
1400	1382-1407
1600	1582-1607

POZNÁMKY

- 1) - ZÁSTENA WALK-IN EASY JE DODÁVANÁ VRÁTANE SPODNÉHO PROFILOU, PRE ZJEDNODUŠENÚ MONTÁŽ AJ AKO OCHRANA HRANY.
- 2) - SPOJOVACÍ DIEL VT90.XX (VOLITELNÉ PRÍSLUŠENSTVO) JE URČENÝ NA KOMBINÁCIU DVOCH PEVNÝCH STIEN STR4P V POŽADOVANÝCH ŠÍRKACH (UMOŽŇUJE SPOJENIE DVOCH ŠTANDARDNE DODÁVANÝCH VODOROVNÝCH VZPER). PRE KOMBINÁCIU DVOCH ALUCHRÓMOVÝCH PEVNÝCH STIEN OBJEDNATE VT90.10 (CHROM).
- 3) - VIAC INFORMÁCIÍ O MONTÁŽNYCH SETOCH NÁJDETE NA STRANE 351.



STR4P + VT90.06 + STR4P I čierna matná, Brume

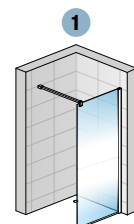

STR4P SHADE

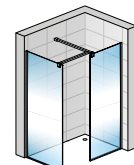

STR4P SHADE + VT90 + STR4P SHADE

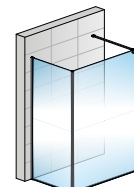

STR4P SHADE + STR4P SHADE + WPE

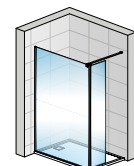

STR4P SHADE + BTE2 SHADE

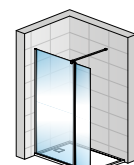

STR4P SHADE + BTE3 SHADE

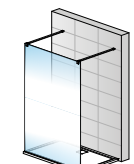

STR4P SHADE SOLO



STR4P SHADE TRIO

Pre riešenie SOLO/TRIO nutné doobjednať vodorovnú vzperu SMGE2.XX.1250. TRIO - kombinácia STR4P + 2x BTE.

WALK-IN

WALK-IN EASY

NOVINKA 2022

SAFETY
GLASS
8 mm



Standard
2000 mm

Maximum
1600 mm

AQUA
PERLE



BLACK
LINE

WHITE
LINE



STR4P | aluchróm, Japan

↑
Vysvetlivky
k piktogramom
nájdete
na vnútornej
zadnej strane
obálky.



STR4P + BTE2 | čierna matná, Japan



STR4P + BTE3 | biela matná, Japan

OBJEDNÁVACÍ KÓD NÁJDETE V ŠEDÝCH POLIACH:

STR4P 080 06 82 = EASY pevná stena samostatná s vyrovnávacím profilom, šírka 800 mm, výška 2000 mm, čierna matná, Japan



STR4P | PEVNÁ STENA SAMOSTATNÁ S VYROVNÁVACÍM PROFILOM

8mm bezpečnostné sklo | vodorovná vzpera 1250 mm (možno skrátiť), celková výška vr. vzpery 2017 mm | možno namontovať vpravo i vľavo | digitálna tlač (keramická farba) na prednej strane skla

Štandardné rozmery ¹⁾

Štandardné rozmery ¹⁾		Typ	Šírka	Farba	Sklo	
Šírka	Výška	Kód	Rozmer	06=čierna matná 09=biela matná 50=aluchróm	82=Japan	
800	2000	STR4P	080	xx	82	617 €
900	2000	STR4P	090	xx	82	669 €
1000	2000	STR4P	100	xx	82	720 €
1200	2000	STR4P	120	xx	82	773 €
1400	2000	STR4P	140	xx	82	919 €
1600	2000	STR4P	160	xx	82	1 099 €

VOLITEĽNÉ PRÍSLUŠENSTVO

Rohová vzpera
Stropná vzpera (max. výška stropu 3000 mm)
Spojovací profil WPE pre L-montáž (kombinácia 2x STR4P)

Typ	Farba	Dĺžka	Cena
Kód	06=čierna matná 09=biela matná 50=aluchróm	(mm)	
RE	.xx.	1000	77 €
SD8	.xx.	1000	71 €
WPE	.xx.	2000	84 €

Spojovací diel pre spojenie 2 vodorovných vzper (kombinácia 2x STR4P) ²⁾

Typ	Farba	Cena
Kód	06=čierna matná 09=biela matná 10=chróm	
VT90	.xx	44 €

Montážny set BTE2 - krátká otočná stena v 90° ³⁾

Montážny set BTE3 - krátká otočná stena ve 180° ³⁾

Typ	Šírka	Farba	Sklo	Cena
Kód	(mm)	06=čierna matná 09=biela matná 50=aluchróm	82=Japan	
BTE2	0420	xx	82	349 €
BTE3	0406	xx	82	360 €

ODPORUČAME PRÍSLUŠENSTVO NA STRANE 424 (DRŽIAKY UTERÁKA, POLIČKY).

PRESTAVITEĽNÉ ŠÍRKY

Šírka od steny k vonkajšej hrane skla

Štandardné rozmery

Šírka	Pevná stena (-18 mm; +7 mm)
800	782-807
900	882-907
1000	982-1007
1200	1182-1207
1400	1382-1407
1600	1582-1607

POZNÁMKY

- 1) - ZÁSTENA WALK-IN EASY JE DODÁVANÁ VRÁTANE SPODNÉHO PROFILU, PRE ZJEDNODUŠENÚ MONTÁŽ AJ AKO OCHRANA HRANY.
- 2) - SPOJOVACÍ DIEL VT90.XX (VOLITEĽNÉ PRÍSLUŠENSTVO) JE URČENÝ NA KOMBINÁCIU DVOCH PEVNÝCH STIEN STR4P V POŽADOVANÝCH ŠÍRKACH (UMOŽŇUJE SPOJENIE DVOCH ŠTANDARDNE DODÁVANÝCH VODOROVNÝCH VZPER). PRE KOMBINÁCIU DVOCH ALUCHRÓMOVÝCH PEVNÝCH STIEN OBJEDNATE VT90.10 (CHROM).
- 3) - VIAC INFORMÁCIÍ O MONTÁŽNYCH SETOCH NÁJDETE NA STRANE 351.



STR4P + VT90.06 + STR4P I čierna matná, Japan

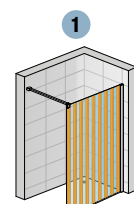

STR4P JAPAN

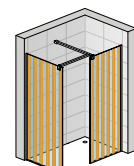

STR4P JAPAN + VT90 + STR4P JAPAN

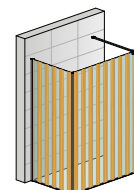

STR4P JAPAN + STR4P JAPAN + WPE

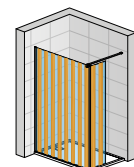

STR4P JAPAN + BTE2 JAPAN

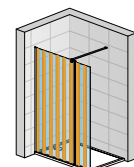

STR4P JAPAN + BTE3 JAPAN

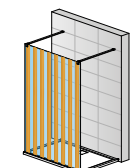

STR4P JAPAN SOLO

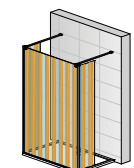

STR4P JAPAN TRIO

Pre riešenie SOLO/TRIO nutné doobjednať vodorovnú vzperu SMGE2.XX.1250. TRIO - kombinácia STR4P + 2x BTE.

WALK-IN

WALK-IN EASY

SAFETY
GLASS
8 mm



Standard
2000 mm

Maximum
1400 mm

AQUA
PERLE



**BLACK
LINE**

↑
Vysvetlivky
k piktogramom
nájdete
na vnútornej
zadnej strane
obálky.



STR4P | čierna matná, Loft 69



STR4P + BTE2 | čierna matná, Loft 89



STR4P + BTE3 | čierna matná, Loft 90



OBJEDNÁVACÍ KÓD NÁJDETE V ŠEDÝCH POLIACH:

STR4P 080 06 69 = EASY pevná stena samostatná s vyrovnávacím profilom, šírka 800 mm, výška 2000 mm, čierna matná, Loft 69 (čierna sieťotlač na prednej strane skla)

STR4P | PEVNÁ STENA SAMOSTATNÁ S VYROVNÁVACÍM PROFILOM

8mm bezpečnostné sklo | vodorovná vzpera 1250 mm (možno skrátiť), celková výška vr. vzpery 2017 mm | možno namontovať vpravo i vľavo

Štandardné rozmery ¹⁾

		Typ	Šírka	Farba	Sklo					
Šírka	Výška	Kód	Rozmer	06=čierna matná	69=Loft 69	89=Loft 89	90=Loft 90			
800	2000	STR4P	080	06	69	471 €	89	617 €	90	617 €
900	2000	STR4P	090	06	69	489 €	89	669 €	90	669 €
1000	2000	STR4P	100	06	69	514 €	89	720 €	90	720 €
1200	2000	STR4P	120	06	69	573 €	89	773 €	90	773 €
1400	2000	STR4P	140	06	69	631 €	89	919 €	90	919 €

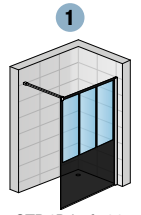
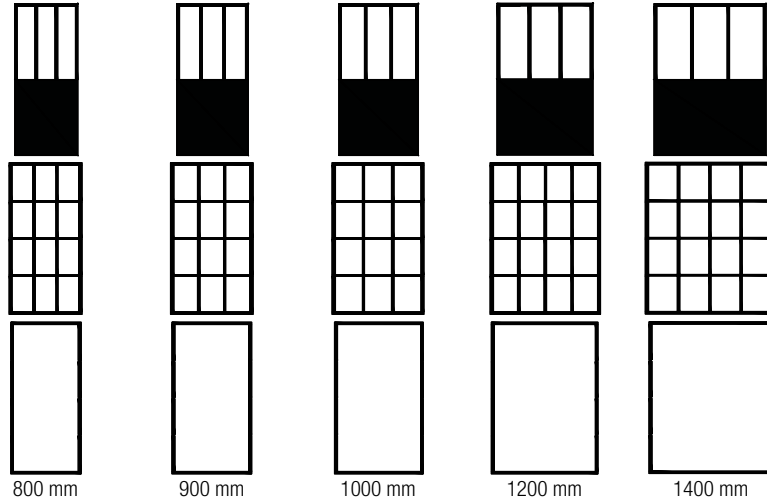
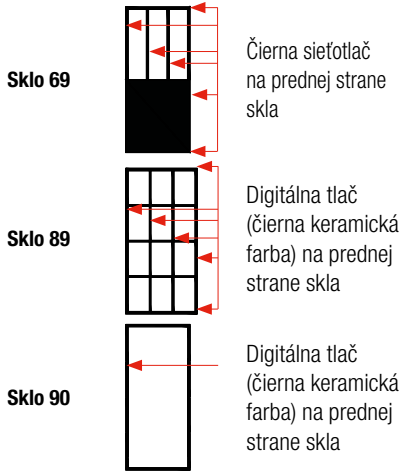

STR4P Loft 69

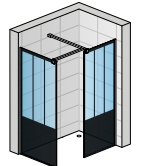

STR4P Loft 69 + VT90 + STR4P Loft 69

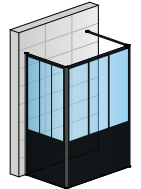

STR4P Loft 69 + STR4P Loft 69 + WPE

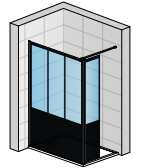

STR4P Loft 69 + BTE2L Loft 69

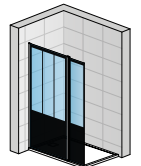

STR4P Loft 69 + BTE3L Loft 69

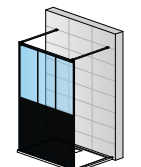

STR4P Loft 69 SOLO

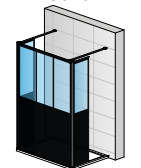

STR4P Loft 69 TRIO

Pre riešenie SOLO/TRIO nutné doobjednať vodorovnú vzperu SMGE2.XX.1250. TRIO - kombinácia STR4P + 2x BTE.

VOLITELNÉ PRÍSLUŠENSTVO

	Typ	Farba	Dĺžka	Cena
	Kód	06=čierna matná	(mm)	
Rohová vzpera	RE	.06.	1000	77 €
Stropná vzpera (max. výška stropu 3000 mm)	SD8	.06.	1000	71 €
Spojovací profil WPE pre L-montáž (kombinácia 2x STR4P)	WPE	.06.	2000	84 €

	Typ	Farba	Cena
	Kód	06=čierna matná	
Spojovací diel pre spojenie 2 vodorovných vzpier (kombinácia 2x STR4P) ²⁾	VT90	.06	44 €

	Typ	Šírka	Farba	Sklo			
	Kód	(mm)	06=čierna matná	89=Loft 89	90=Loft 90		
Montážny set BTE2 - krátká otočná stena v 90° ³⁾	BTE2	0420	06	89	349 €	90	349 €
Montážny set BTE3 - krátká otočná stena ve 180° ³⁾	BTE3	0406	06	89	360 €	90	360 €

	Typ	Montáž	Šírka	Farba	Sklo	
		L=vľavo R=vpravo	(mm)	06=čierna matná	69=Loft 69	
Montážny set BTE2 - krátká otočná stena v 90° ³⁾	BTE2	x	0420	06	69	336 €
Montážny set BTE3 - krátká otočná stena ve 180° ³⁾	BTE3	x	0406	06	69	348 €

ODPORUČAME PRÍSLUŠENSTVO NA STRANE 424 (DRŽIAKY UTERÁKA, POLIČKY).

PRESTAVITELNÉ ŠÍRKY

Šírka od steny k vonkajšej hrane skla

Štandardné rozmery

Šírka	Pevná stena (-18 mm; +7 mm)
800	782-807
900	882-907
1000	982-1007
1200	1182-1207
1400	1382-1407



STR4P + VT90.06 + STR4P | čierna matná, Loft 89

POZNÁMKY

- ZÁSTENA WALK-IN EASY JE DODÁVANÁ VRÁTANE SPODNÉHO PROFILOU V ČIERNEJ MATNEJ FARBE, PRE ZJEDNODUŠENÚ MONTÁŽ AJ AKO OCHRANA HRANY.
- SPOJOVACÍ DIEL VT90.06 (VOLITELNÉ PRÍSLUŠENSTVO) JE URČENÝ NA KOMBINÁCIU DVOCH PEVNÝCH STEN STR4P V POŽADOVANÝCH ŠÍRKACH (UMOŽŇUJE SPOJENIE DVOCH ŠTANDARDNE DODÁVANÝCH VODOROVNÝCH VZPER).
- VIAC INFORMÁCIÍ O MONTÁŽNYCH SETOCH NÁJDETE NA STRANE 351.

WALK-IN EASY

SAFETY
GLASS
8 mm

3

Standard
2000 mm

Maximum
1400 mm

AQUA
PERLE

EN14428
2108
A1



↑
Vysvetlivky
k piktogramom
nájdete
na vnútornej
zadnej strane
obálky.



STR4P | aluchróm, sklo s chrómovým dekórom 61



STR4P + BTE2
aluchróm, sklo s chrómovým dekórom 62



STR4P + BTE3
aluchróm, sklo s chrómovým dekórom 67

OBJEDNÁVACÍ KÓD NÁJDETE V ŠEDÝCH POLIACH:

STR4P 100 50 62 = EASY pevná stena samostatná s vyrovnávacím profilom, šírka 1000 mm, výška 2000 mm, aluchróm, číre sklo s chrómovým dekórom stromy

STR4P | PEVNÁ STENA SAMOSTATNÁ S VYROVNÁVACÍM PROFILOM

8mm bezpečnostné sklo | vodorovná vzpera 1250 mm (možno skrátit), celková výška vr. vzpery 2017 mm | možno namontovať vpravo i vľavo

Štandardné rozmery ¹⁾

Štandardné rozmery ¹⁾		Typ	Šírka	Farba	Sklo	
Šírka	Výška	Kód	Rozmer	50=aluchróm	61=mriežka 62=stromy 67=vertikálne línie	
900 ²⁾	2000	STR4P	090	50	xx	585 €
1000	2000	STR4P	100	50	xx	627 €
1200	2000	STR4P	120	50	xx	730 €
1400	2000	STR4P	140	50	xx	790 €

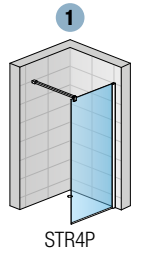

VOLITELNÉ PRÍSLUŠENSTVO

Rohová vzpera
Stropná vzpera (max. výška stropu 3000 mm)
Spojovací profil WPE pre L-montáž (kombinácia 2x STR4P)

Typ	Farba	Dĺžka	Cena
Kód	50=aluchróm	(mm)	
RE	.50.	1000	77 €
SD8	.50.	1000	71 €
WPE	.50.	2000	84 €

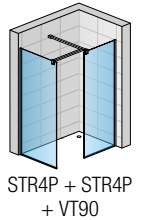

Spojovací diel pre spojenie 2 vodorovných vzper (kombinácia 2x STR4P) ³⁾

Typ	Farba	Cena
Kód	10=chróm	
VT90	.10	44 €

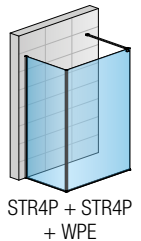

Montážny set BTE2 - krátka otočná stena v 90° ⁴⁾
Montážny set BTE3 - krátka otočná stena ve 180° ⁴⁾

Typ	Šírka	Farba	Sklo	Cena
Kód	(mm)	50=aluchróm	61=mriežka 67=vertikálne línie	
BTE2	0420	50	xx	336 €
BTE3	0406	50	xx	348 €

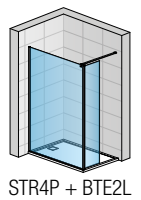

Montážny set BTE2 - krátka otočná stena v 90° ⁴⁾
Montážny set BTE3 - krátka otočná stena ve 180° ⁴⁾

Typ	Montáž	Šírka	Farba	Sklo	Cena
Kód	L=vľavo R=vpravo	(mm)	50=aluchróm	62=stromy	
BTE2	x	0420	50	62	336 €
BTE3	x	0406	50	62	348 €

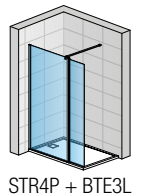

ODPORUČAME PRÍSLUŠENSTVO NA STRANE 424 (DRŽIAKY UTERÁKA, POLIČKY).

PRESTAVITELNÉ ŠÍRKY

Šírka od steny k vonkajšej hrane skla

Štandardné rozmery

Šírka	Pevná stena (-18 mm; +7 mm)
900	882-907
1000	982-1007
1200	1182-1207
1400	1382-1407

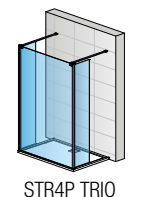
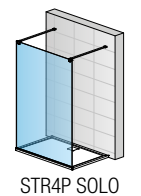

Pre riešenie SOLO/TRIO nutné doobjednať vodorovnú vzperu SMGE2.XX.1250. TRIO - kombinácia STR4P + 2x BTE.

WALK-IN

POZNÁMKY

- 1) - ZÁSTĚNA WALK-IN EASY JE DODÁVANÁ VRÁTANE SPODNÉHO PROFILOU V FARBE ALUCHRÓM, PRE ZJEDNODUŠENÚ MONTÁŽ AJ AKO OCHRANA HRANY.
- 2) - WALK-IN ZÁSTĚNA V ŠÍRKE 900 MM K DISPOZICI POUZE PRO DEKOR 67=VERTIKÁLNÍ LÍNIE.
- 3) - SPOJOVACÍ DIEL VT90.10 (VOLITELNÉ PRÍSLUŠENSTVO) JE URČENÝ NA KOMBINÁCIU DVOCH PEVNÝCH STIEN STR4P V POŽADOVANÝCH ŠÍRKACH (UMOŽŇUJE SPOJENIE DVOCH ŠTANDARDNE DODÁVANÝCH VODOROVNÝCH VZPER).
- 4) - VIAC INFORMÁCIÍ O MONTÁŽNYCH SETOCH NÁJDETE NA STRANE 351.

WALK-IN EASY - doplnky

Viac informácií nájdete na strane 424.



WALK-IN EASY STR4P s praktickým stojanom vrátane poličiek a držiaka uteráka



Príslušenstvo - na stenu: KASW.06.1000



Príslušenstvo - umiestnené vpredu: KASF.50.1000

OBJEDNÁVACÍ KÓD NÁJDETE V ŠEDÝCH POLIACH:

BTE2 0420 50 07 = Montážny set BTE2, šírka 420 mm, výška 2000 mm, aluchróm, číre sklo



PRÍSLUŠENSTVO - MONTÁŽNY SET BTE2 | KRÁTKA OTOČNÁ STENA V 90°

6mm bezpečnostné sklo | kotviaci a spojovací profil + krátka otočná stena 420 mm | dĺžka vodorovnej / stropnej vzpery 1500 mm | maximálna výška stropu pre kotvenie je 3000 mm

Štandardné rozmery ¹⁾		Typ	Šírka	Farba	Sklo		
Šírka	Výška	Kód	Rozmer	06=čierna matná 09=biela matná 50=aluchróm	07=číre	61=mriežka 67=vertikálne línie 68=Shade	20=Parsol šedá 82=Japan 89=Loft 89 90=Loft 90
420	2000	BTE2	0420	xx	07	268 € xx	336 € xx 349 €

Zvláštne rozmery		07=číre					
400-800	500-2000	BTE2	SM1	xx	07	349 €	---

Štandardné rozmery ¹⁾		Typ	Montáž	Šírka	Farba	Sklo
Šírka	Výška	Kód	L=vľavo R=vpravo	Rozměr	06=čierna matná 09=biela matná 50=aluchróm	62=stromy 69=Loft 69 81=Brume
420	2000	BTE2	x	0420	xx	xx 336 €

PRÍSLUŠENSTVO - MONTÁŽNY SET BTE3 | KRÁTKA OTOČNÁ STENA V 180°

6mm bezpečnostné sklo | kotviaci a spojovací profil + krátka otočná stena 406 mm | dĺžka vodorovnej / stropnej vzpery 1500 mm | maximálna výška stropu pre kotvenie je 3000 mm

Štandardné rozmery ¹⁾		Typ	Šírka	Farba	Sklo		
Šírka	Výška	Kód	Rozměr	06=čierna matná 09=biela matná 50=aluchróm	07=číre	61=mriežka 67=vertikálne línie 68=Shade	20=Parsol šedá 82=Japan 89=Loft 89 90=Loft 90
406	2000	BTE3	0406	xx	07	274 € xx	348 € xx 360 €

Zvláštne rozmery		07=číre					
400-800	500-2000	BTE3	SM1	xx	07	357 €	---

Štandardné rozmery ¹⁾		Typ	Montáž	Šírka	Farba	Sklo
Šírka	Výška	Kód	L=vľavo R=vpravo	Rozměr	06=čierna matná 09=biela matná 50=aluchróm	62=stromy 69=Loft 69 81=Brume
406	2000	BTE3	x	0406	xx	xx 348 €

VOLITEĽNÉ PRÍSLUŠENSTVO

Typ	Farba	Dĺžka	Cena
Kód	06=čierna matná 09=biela matná 50=aluchróm	(mm)	
WPE	.xx.	2000	84 €

Spojovací profil WPE pre L-montáž (kombinácia 2x STR4P)



STR4P + BTE2 | čierna matná, Loft 69



STR4P + BTE3 | aluchróm, Brume

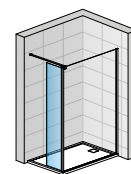

BTE2 + STR4P

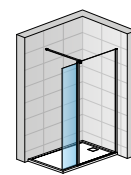
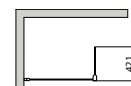

BTE3 + STR4P

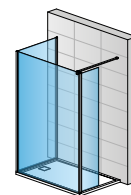
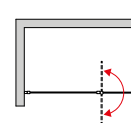
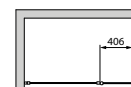

STR4P + WPE + STR4P + BTE2L

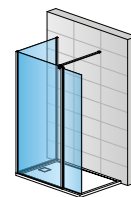

STR4P + WPE + STR4P + BTE3L

WALK-IN

POZNÁMKY

1) - MONTÁŽNE SETY BTE2/BTE3 OBJEDNÁVAJTE VÝHRADNE SO SAMOSTATNOU PEVNOU STENOU STR4P.

WALK-IN EASY | PŘÍKLADY ŠTANDARDNÝCH AJ ZVLÁŠTNÝCH PREVEDENÍ



STR4P

Walk-in zástena s výrezom a skosením



STR4P + WPE + STR4P

L-montáž: dve Walk-in zásteny so spojovacím profilom



BTE2 + STR4P + BTE2

Walk-in TRIO: Walk-in zástena s 2 krátkými otočnými stenami v 90 °, ktoré čiastočne zamedzí striekaniu vody zo sprchovacieho priestoru.
Upozornenie: pre Walk-in TRIO nutné doobjednať druhú stabilizačnú vzperu SMGE2.XX.1250, štandardne je dodávaná iba jedna stabilizačná vzpera).



DIZAJN A FUNKČNOSŤ



Štandardne dodávaná vodorovná vzpera

- pre zaistenie optimálnej stability
- dĺžka 1250 mm, vzperu možno skrátiť na mieru
- Pre Walk-in zásteny SOLO/TRIO je nutné objednať ďalšiu vodorovnú vzperu SMGE2.XX.1250 (len 1 vodorovná vzpera je súčasťou Walk-in zásteny EASY).

Príslušenstvo na objednávku - stropná alebo rohová vzpera

- stropná vzpera na ukotvenie do stropu, výška až 1000 mm (1)
- rohová vzpera, dĺžka 1000 mm (2)

TECHNICKÉ PREDNOSTI



Lahká montáž: vyrovnávací profil na stenu

- umožňuje až 25mm prestavitelnosť

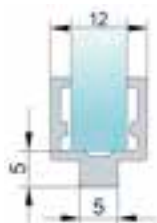

Spodný profil

- Walk-in zástena EASY je dodávaná vrátane spodného profilu v príslušnej farbe, pre zjednodušenú montáž aj ako ochrana hrany.



Spojovací diel VT90.XX pre spojenie dvoch štandardne dodávaných vodorovných vzpier

- VT90.XX umožňuje spojenie dvoch Walk-in zásten EASY
- VT90.XX je iba na objednávku

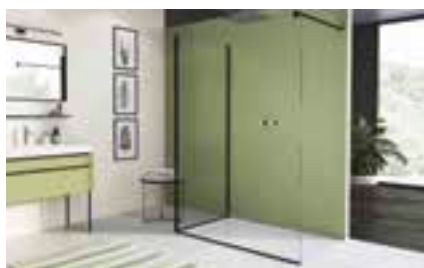

Spojovací profil WPE pre L-montáž (kombinácia 2x STR4P)

- WPE umožňuje spojenie dvoch Walk-in zásten pre montáž v tvare L
- spojovací profil WPE je iba na objednávku



Montážne sety - krátke otočné steny BTE2 a BTE3 v 6mm bezpečnostnom skle

- BTE2: krátka otočná stena v 90°, šírka 421 mm, výška 2000 mm (1)
- BTE3: krátka otočná stena v 180°, šírka 406 mm, výška 2000 mm (2)
- k dispozícii v aluchróme, v matnej čiernej farbe a v matnej bielej farbe

WALK-IN EASY | TECHNICKÉ INFORMÁCIE

MONTÁŽ WALK-IN ZÁSTENY EASY

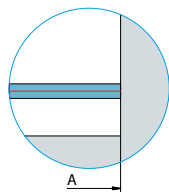
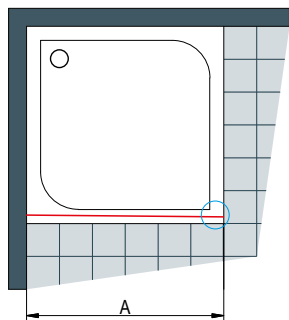

A | zmeraný rozmer od steny k vonkajšiemu okraju vaničky.

Walk-in zásteny sú vybavené vyrovnávacím profilom (prestavitelnosť od -18 do +7 mm).

L-MONTÁŽ DVOCH WALK-IN ZÁSTENY EASY POMOCOU SPOJOVACIEHO PROFILU WPE

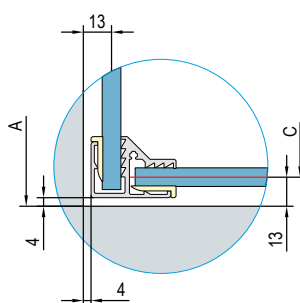
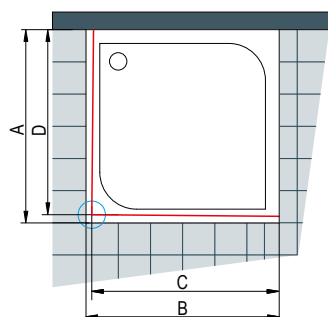

A-B | zmeraný rozmer od steny k vonkajšiemu okraju vaničky

C-D | zmeraný rozmer od steny na stred skla

Štandardná šírka | Šírka **C** alebo **D** = stred skla

800	787
900	887
1000	987
1100	1087
1200	1187
1300	1287
1400	1387
1500	1487
1600	1587

Walk-in zásteny sú vybavené vyrovnávacím profilom (prestavitelnosť od -13 do +12 mm).

Štandardné rozmery je možné použiť iba v prípade, že zodpovedajú hodnotám v tabuľke (so zohľadnením tolerance), inak je nutný zvláštny rozmer.

MONTÁŽ WALK-IN ZÁSTENY EASY A OTOČNEJ STENY BTE2 V 90°

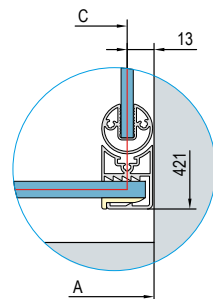
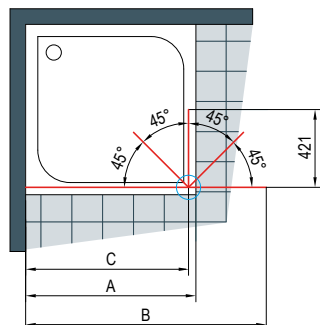

A | zmeraný rozmer od steny k vonkajšiemu okraju vaničky

B | zmeraný rozmer od steny k vonkajšiemu okraju otočnej steny umiestnenej vo 180°

C | zmeraný rozmer od steny k vonkajšiemu okraju otočnej steny umiestnenej v 90°

Štandardná šírka | Šírka **C** = stred otočnej steny | Šírka **B** = vonkajšia hrana otočnej steny

800	787	1169
900	887	1269
1000	987	1369
1100	1087	1469
1200	1187	1569
1300	1287	1669
1400	1387	1769
1500	1487	1869
1600	1587	1969

Walk-in zásteny sú vybavené vyrovnávacím profilom (prestavitelnosť od -16 do +9 mm).

Štandardné rozmery je možné použiť iba v prípade, že zodpovedajú hodnotám v tabuľke (so zohľadnením tolerance), inak je nutný zvláštny rozmer.

MONTÁŽ WALK-IN ZÁSTENY EASY A OTOČNEJ STENY BTE3 V 180°

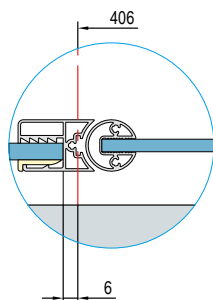
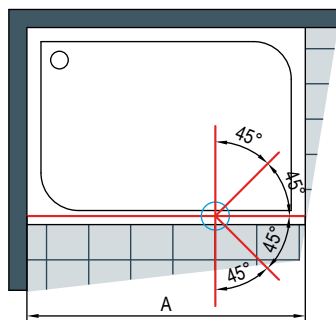

Štandardná šírka | Šírka **A** = vonkajšia hrana otočnej steny

800	1200
900	1300
1000	1400
1100	1500
1200	1600
1300	1700
1400	1800
1500	1900
1600	2000

Walk-in zásteny sú vybavené vyrovnávacím profilom (prestavitelnosť od -13 do +12 mm).

Štandardné rozmery je možné použiť iba v prípade, že zodpovedajú hodnotám v tabuľke (so zohľadnením tolerance), inak je nutný zvláštny rozmer.

A | zmeraný rozmer od steny k vonkajšiemu okraju otočnej steny umiestnenej vo 180°

MONTÁŽ SAMOSTATNE STOJACEJ WALK-IN ZÁSTENY EASY (SOLO)

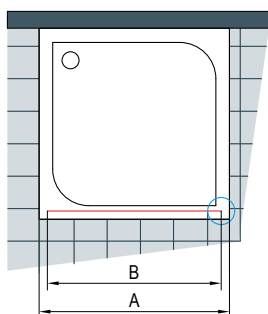

A | šírka vaničky
B | zmeraný rozmer k vonkajšiemu okraju pevnej zásteny

Štandardná šírka	Šírka B = vonkajšia hrana pevnej zásteny
800	775
900	875
1000	975
1100	1075
1200	1175
1300	1275
1400	1375
1500	1475
1600	1575

Žiadna prestavitelnosť.

L-MONTÁŽ DVOCH WALK-IN ZÁSTEN EASY POMOCOU SPOJOVACIEHO PROFILU WPE A OTOČNEJ STENY BTE2 V 90°

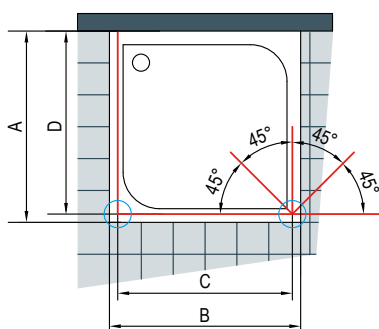

A-B | zmeraný rozmer od steny k vonkajšiemu okraju vaničky (A) resp. z vonkajšieho okraja k vonkajšiemu okraju vaničky (B)
C-D | zmeraný rozmer na stred skla

Štandardná šírka	Šírka D = stred skla pevnej zásteny v 90°
800	791
900	891
1000	991
1100	1091
1200	1191
1300	1291
1400	1391
1500	1491
1600	1591

Walk-in zásteny sú vybavené vyrovnávacím profilom (prestavitelnosť od -17 do +8 mm). Štandardné rozmery je možné použiť iba v prípade, že zodpovedajú hodnotám v tabuľke (so zohľadnením tolerancie), inak je nutný zvláštny rozmer.

MONTÁŽ WALK-IN ZÁSTENY EASY A DVOCH OTOČNÝCH STIEN BTE2 V 90°

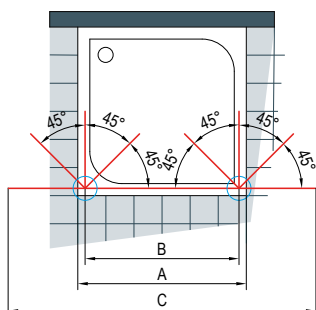

A | šírka vaničky
B | zmeraný rozmer na stred skla ľavej otočnej steny k strediu skla pravej otočnej steny
C | zmeraný rozmer z vonkajšieho okraja na vonkajší okraj otočných stien

Štandardná šírka	Šírka B = stred otočnej steny	Šírka C = vonkajšia hrana otočnej steny
800	757	1522
900	857	1622
1000	957	1722
1100	1057	1822
1200	1157	1922
1300	1257	2022
1400	1357	2122
1500	1457	2222
1600	1557	2322

Žiadna prestavitelnosť.

L-MONTÁŽ DVOCH WALK-IN ZÁSTEN EASY A OTOČNEJ STENY BTE3 V 180°

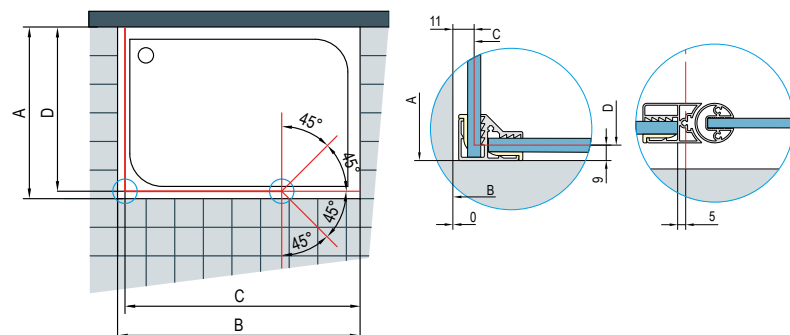

A-B | zmeraný rozmer od steny k vonkajšiemu okraju vaničky (A) resp. od vonkajšieho okraja k vonkajšiemu okraju vaničky (B)
C-D | zmeraný rozmer na stred skla

Štandardná šírka	Šírka D = stred skla pevnej zásteny v 90°
800	791
900	891
1000	991
1100	1091
1200	1191
1300	1291
1400	1391
1500	1491
1600	1591

Walk-in zásteny sú vybavené vyrovnávacím profilom (prestavitelnosť od -17 do +8 mm). Štandardné rozmery je možné použiť iba v prípade, že zodpovedajú hodnotám v tabuľke (so zohľadnením tolerancie), inak je nutný zvláštny rozmer.

WALK-IN PUR

SAFETY
GLASS
8 mm

7

Standard
2000 mm

PUR max

Maximum
1600 mm

AQUA
PERLE



VÝŠKA
AŽ 2500 MM



PDT4G | chróm, číre sklo

↑
Vysvetlivky
k piktogramom
nájdete
na vnútornej
zadnej strane
obálky.



PDT4G | chróm, Parsol šedé

OBJEDNÁVACÍ KÓD NÁJDETE V ŠEDÝCH POLIACH:

PDT4 G SM1 10 07 = PUR pevná stena samostatná s L-kovaním, montáž vľavo, šírka zvláštny rozmer, výška 2000 mm, chróm, čire sklo



Walk-in zástenu
PDT4
je možné dodať
s max. výškou
2500 mm!

PDT4 | PUR - PEVNÁ STENA SAMOSTATNÁ S L-KOVANÍM - AŽ DO VÝŠKY 2500 MM!

8mm bezpečnostné sklo | vodorovná vzpera 1250 mm | štandardná výška vr. vodorovnej vzpery 2024 mm

Zvláštne rozmery ¹⁾		Typ	Montáž	Šírka	Farba	Sklo			
Šírka	Výška	Kód	G=vľavo D=vpravo	Rozmer	10=chróm	07=čire 22=Durlux	30=Mastercarré 49=satén 51=línia	08=Parsol bronz 20=Parsol šedé	
300-1000	2000	PDT4	x	SM1	10	xx	685 € xx	835 € xx	906 €
	do 2000 ²⁾	PDT4	x	SM2	10	xx	721 € xx	871 € xx	942 €
1001-1600	2000	PDT4	x	SM3	10	xx	744 € xx	893 € xx	964 €
	do 2000 ²⁾	PDT4	x	SM4	10	xx	780 € xx	930 € xx	1 002 €

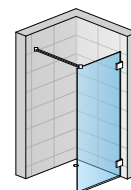

PDT4D

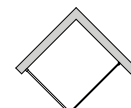

PRÍPLATKY

Skosenie / Výrez	Z.AUS.001 (vychádza sa z ceny zásteny za zvláštne rozmery)	Cena za ks	88 €
------------------	---	------------	------

PRÍSLUŠENSTVO

Chrómovaný držiak na uterák, šírka 600 mm ³⁾	PS2.10.600	88 €
Sklenená polička, šírka 600 mm	PT2.10.600	98 €
Držiak na uterák + polička, šírka 600 mm	PST2.10.600	166 €



PS2.10.600
Chrómovaný držiak na uterák



PT2.10.600
Sklenená polička



PST2.10.600
Polička + chrómovaný držiak na uterák

POZNÁMKY

- 1) - V PRÍPADE MONTÁŽE NA DLAŽBU JE NUTNÉ VZIAŤ V ÚVAHU ROZDIEL MEDZI NOMINÁLNOU A FYZICKOU ŠÍRKOU. POZRI TECHNICKÉ INFORMÁCIE NA KONCI KAPITOLY RADY PUR.
- 2) - PURMAX: PRÍPLATOK K CENE ATYPICKÉHO PREVEDENIA PRI VÝŠKE 2001 - 2100 MM +10 %; 2101 - 2200 MM +20 %; 2201 - 2300 MM +30 %; 2301 - 2500 MM +50%.
- 3) - IBA NA WALK-IN ZÁSTENU ŠÍRKY OD 750 MM.

WALK-IN CADURA

SAFETY
GLASS
6 mm

3

Standard
2000 mm

Maximum
2000 mm

AQUA
PERLE



BLACK
LINE

WHITE
LINE

GOLD
LINE

↑
Vysvetlivky
k piktogramom
nájdete
na vnútornej
zadnej strane
obálky.



CAW2G | aluchróm, číre sklo



CAW2G | zlatá lesklá, číre sklo



CAW2G | biela matná, číre sklo



CAW2G | čierna matná, Shade

OBJEDNÁVACÍ KÓD NÁJDETE V ŠEDÝCH POLIACH:

CAW2 G 100 50 07 = CADURA pevná stena samostatná s posuvným dielom, montáž vľavo, šírka 1000 mm, výška 2000 mm, aluchróm, číre sklo



PRODUKTY SKLADOM

CAW2 | PEVNÁ STENA SAMOSTATNÁ S POSUVNÝM DIELOM

6mm bezpečnostné sklo | 10mm prahová lišta | stabilizačná vzpera 1500 mm | celková výška vr. vzpery 2024 mm | nástenný profil v príslušnej farbe

Štandardné rozmery ¹⁾

Šírka A	Výška	Typ	Montáž	Šírka Rozmer	Farba	Sklo		
						Kód	07=číre	68=Shade 87=Screen
1000	2000	CAW2	x	100	xx	07	552 / 718 €	xx 635 / 826 €
1100	2000	CAW2	x	110	xx	07	567 / 737 €	xx 652 / 849 €
1200	2000	CAW2	x	120	xx	07	584 / 759 €	xx 672 / 874 €
1400 ²⁾	2000	CAW2	x	140	xx	07	621 / 808 €	xx 716 / 929 €
1500 ²⁾	2000	CAW2	x	150	xx	07	638 / 830 €	xx 734 / 955 €
1600 ²⁾	2000	CAW2	x	160	xx	07	654 / 850 €	xx 753 / 978 €
1800 ²⁾	2000	CAW2	x	180	xx	07	690 / 898 €	xx 794 / 1 033 €

Zvláštne rozmery ^{1) 3) 4)}

1000-1400	do 2000	CAW2	x	SM1	xx	07	645 / 839 €	xx 737 / 960 €
1401-2000 ²⁾	do 2000	CAW2	x	SM2	xx	07	722 / 939 €	xx 798 / 1 039 €

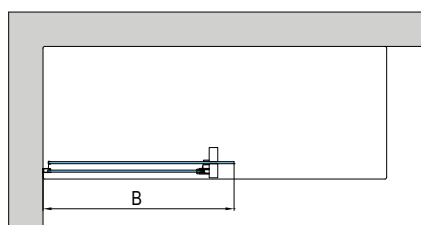
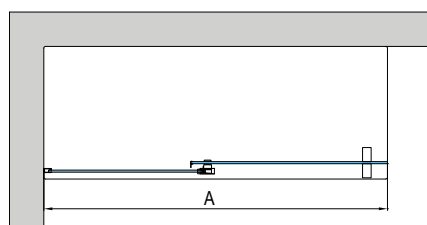
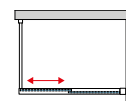
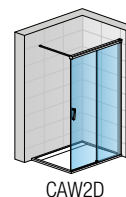

PRESTAVITELNÉ ŠÍRKY

Rozmer od steny k vonkajšej hrane skla

Štandardné rozmery	Pevná stena	
	Šírka A (-17 mm; +6 mm)	Šírka B (-17 mm; +6 mm)
1000	983-1006	551
1100	1083-1106	601
1200	1183-1206	651
1400	1383-1406	751
1500	1483-1506	851
1600	1583-1606	951
1800	1783-1806	1151
Zvláštne rozmery	(-9 mm; +14 mm)	(-9 mm; +14 mm)
napr. 1225	1216-1239	676

POZNÁMKY

- 1) - V PRÍPADE MONTÁŽE NA DLAŽBU JE NUTNÉ VZIAŤ V ÚVAHU ROZDIEL MEDZI NOMINÁLNOU A FYZICKOU ŠÍRKOU. POZRI TECHNICKÉ INFORMÁCIE NA KONCI KAPITOLY RADY CADURA.
- 2) - U ŠÍRKY A 1400-1800 MM JE ŠÍRKA DVERÍ 740 MM.
- 3) - ZVLÁŠTNE ROZMERY U WALK-IN ZÁSTEN GOLD LINE V PONUKE IBA VO VÝŠKE 2000 MM.
- 4) - NIE JE MOŽNÉ DODÁŤ ŠPECIÁLNE ROZMERY WALK-IN ZÁSTENY SO SKLOM SHADE.

Technické informácie na stranách 108-111.

Rozmery v mm. Ceny v EUR bez DPH. Zvláštne vyhotovenie nie je možné vrátiť.

WALK-IN CADURA

NOVINKA 2022

SAFETY
GLASS
6 mm

3

Standard
2000 mm

Maximum
1400 mm

max.
1400 mm

AQUA
PERLE

FAVA 4428 2108 + A7

BLACK
LINE

WHITE
LINE

GOLD
LINE

↑
Vysvetlivky
k piktogramom
nájdete
na vnútornej
zadnej strane
obálky.



CAT4 | aluchróm, číre sklo



CAT3 + CAT4 | zlatá lesklá, číre sklo



CAT3 + CAT4 | biela matná, číre sklo



CAT3 + CAT4 | čierna matná, číre sklo

OBJEDNÁVACÍ KÓD NÁJDETE V ŠEDÝCH POLIACH:

CAT4 100 50 07 = CADURA Pevná stena samostatná s vyrovnávacím profilom, šírka 1000, výška 2000 mm, aluchróm, číre sklo



CAT4 | CADURA - PEVNÁ STENA SAMOSTATNÁ S VYROVNÁVACÍM PROFILOM

6mm bezpečnostné sklo | celková výška vr. vodorovné vzpery 2024 mm

Štandardné rozmery ¹⁾

Štandardné rozmery ¹⁾		Typ	Šírka	Farba	Sklo	
Šírka A	Výška	Kód	Rozmer	06=čierna matná 09=biela matná 50=aluchróm 12=zlatá lesklá ²⁾	07=číre	68=Shade 87=Screen
700	2000	CAT4	070	xx	07	438 / 569 € xx 503 / 654 €
750	2000	CAT4	075	xx	07	446 / 579 € xx 512 / 666 €
800	2000	CAT4	080	xx	07	452 / 588 € xx 520 / 676 €
900	2000	CAT4	090	xx	07	468 / 609 € xx 538 / 700 €
1000	2000	CAT4	100	xx	07	489 / 635 € xx 562 / 731 €
1100	2000	CAT4	110	xx	07	503 / 654 € xx 579 / 753 €
1200	2000	CAT4	120	xx	07	520 / 676 € xx 599 / 779 €
1300	2000	CAT4	130	xx	07	618 / 700 € xx 618 / 805 €
1400	2000	CAT4	140	xx	07	559 / 747 € xx 643 / 860 €

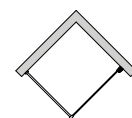
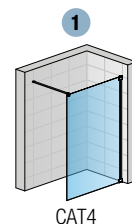

Zvláštne rozmery ^{1) 2) 3)}

700-900	do 2000	CAT4	SM1	xx	07	563 / 732 € xx 648 / 843 €
901-1400	do 2000	CAT4	SM2	xx	07	662 / 861 € xx 761 / 990 €

CAT3 | BOČNÁ STENA V 90° ⁴⁾

6mm bezpečnostné sklo | vodorovná vzpera 1400 mm

Štandardné rozmery ¹⁾

Štandardné rozmery ¹⁾		Typ	Šírka	Farba	Sklo	
Šírka	Výška	Kód	Rozmer	06=čierna matná 09=biela matná 50=aluchróm 12=zlatá lesklá ²⁾	07=číre	68=Shade 87=Screen
700	2000	CAT3	070	xx	07	438 / 569 € xx 503 / 654 €
750	2000	CAT3	075	xx	07	445 / 579 € xx 513 / 666 €
800	2000	CAT3	080	xx	07	452 / 588 € xx 520 / 676 €
900	2000	CAT3	090	xx	07	468 / 609 € xx 538 / 700 €
1000	2000	CAT3	100	xx	07	489 / 635 € xx 562 / 731 €
1100	2000	CAT3	110	xx	07	503 / 654 € xx 579 / 753 €
1200	2000	CAT3	120	xx	07	520 / 676 € xx 599 / 779 €

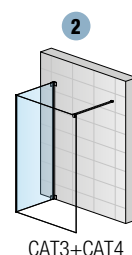

Zvláštne rozmery ^{1) 2) 3)}

300 - 900	do 2000	CAT3	SM1	xx	07	563 / 732 € xx 648 / 843 €
901 - 1400	do 2000	CAT3	SM2	xx	07	662 / 861 € xx 761 / 990 €

PRESTAVITELNÉ ŠÍRKY

Inštaláčne rozmery vaničky
- od zvislého obkladu po vonkajšiu hranu vaničky

Stavebná pripravenosť dlažby
pre zástenu štandardných rozmerov

Štandardné rozmery	1		2		Montáž na dlažbu (stred skla)	
	Šírka	Pevná stena (-15 mm; 0 mm)	Pevná stena (+ bočná stena v 90°) (-15 mm; 0 mm)	Pevná stena (+ bočná stena v 90°)	Bočná stena v 90° (-7 mm; +8 mm)	
700	685-700	---	---	667	667	
750	735-750	---	---	717	717	
800	785-800		785-800	767	767	
900	885-900		885-900	867	867	
1000	985-1000		985-1000	967	967	
1100	1085-1100		1085-1100	1067	1067	
1200	1185-1200		1185-1200	1167	1167	
1300	1285-1300		1285-1300	1267	---	
1400	1385-1400		1385-1400	1367	---	
Zvláštne rozmery	(-10 mm; +5 mm)	(-10 mm; +5 mm)		-	(-10 mm; +5 mm)	
napr. 865	855-870	855-870		865	865	

POZNÁMKY

- 1) - V PRÍPADE MONTÁŽE NA DLAŽBU JE NUTNÉ VZIAŤ V ÚVAHU ROZDIEL MEDZI NOMINÁLNOU A FYZICKOU ŠÍRKOU. POZRI TECHNICKÉ INFORMÁCIE NA KONCI KAPITOLY RADY CADURA.
- 2) - ZVLÁŠTNE ROZMERY U WALK-IN ZÁSTĚN GOLD LINE V NABÍDKĚ POUZE VE VÝŠKE 2000 MM.
- 3) - NIE JE MOŽNÉ DODÁŤ ŠPECIÁLNE ROZMERY WALK-IN ZÁSTĚNÝ SO SKLOM SHADE.
- 4) - DO OBJEDNÁVKY NUTNÉ UVIESŤ, ŽE SA JEDNÁ O KOMBINÁCIU BOČNEJ STENY CAT3 SO SAMOSTATNOU PEVNOU STENOU CAT4.

Sprchové zásteny DIVERA Vás presvedčia prvotriednou kvalitou, vysokou flexibilitou aj premyslenou funkčnosťou.

Rad DIVERA je úplne modulárny, okrem klasických sprchových zásten s krídlami, posuvnými alebo zalamovacími dverami ponúka aj veľkorysú Walk-in zásteny. Radosť zo sprchovania a kvalita na vysokej úrovni. To je DIVERA od SanSwiss.

Vlastnosti:

- 6mm bezpečnostné sklo
- Standardná výška 2000 mm
- Antiplaková úprava Aquaperle.
- Standardné i zvláštne rozmery
- Ľahká montáž

V nabídce následující varianty zásten a bočných stien:



Optimálna stabilita pomocou štandardne dodávanej vodorovnej vzpery dĺžky 1200 mm



Kotvenie do stropu pomocou teleskopickú stropnej vzpery. Maximálna výška stropu pre kotvenie je 2900 mm.



Vyrovnávací profil s možnosťou prestavnosti až 30 mm. Elegantné chrómové krytky zvýrazňujú celkový dizajn zásteny.

NOVINKA 2022



WALK-IN

DIVERA

Walk-in zásteny

DIVERA

SAFETY
GLASS
6 mm



Standard
2000 mm

Maximum
1400 mm

max.
1400 mm

AQUA
PERLE

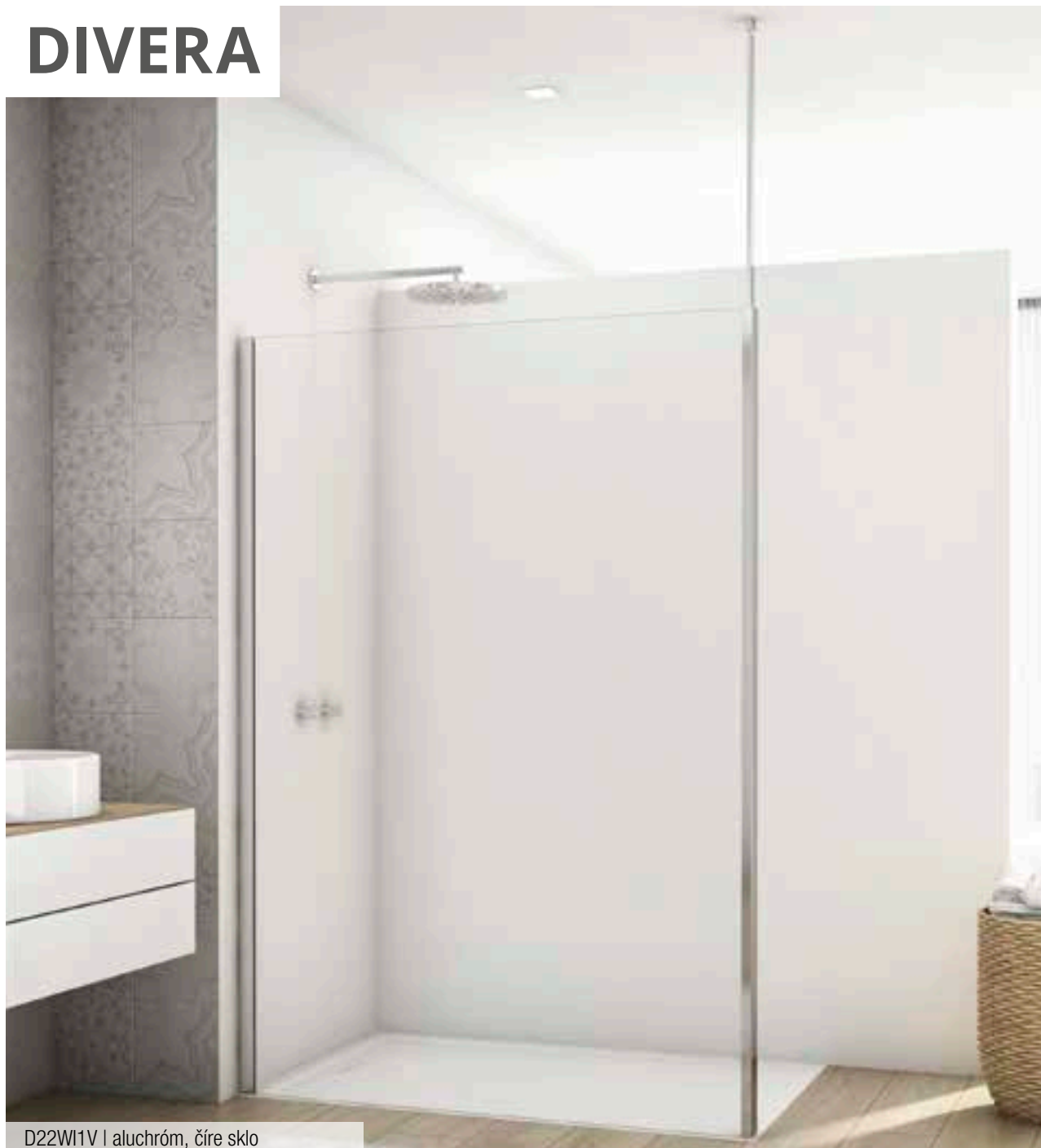

D22W11V | aluchróm, číre sklo

↑
Vysvetlivky
k piktogramom
nájdete
na vnútornej
zadnej strane
obálky.



DOSTUPNÉ
DO 2 TÝŽŇŇOV

OBJEDNÁVACÍ KÓD NÁJDETE V ŠEDÝCH POLIACH:

D22W11V 080 50 07 = DIVERA pevná stena samostatná s montážnym setom (stropná vzpera), šírka pevnej steny 800 mm, výška 2000 mm, aluchróm, číre sklo

D22W11V | PEVNÁ STENA SAMOSTATNÁ VRÁTANE MONTÁŽNEHO SETU (VR. STROPNEJ VZPERY)

6mm bezpečnostné sklo | stropná vzpera 1200 mm (možno skrátiť) | dodávka v 2 baleniach

Štandardné rozmery ¹⁾

Štandardné rozmery ¹⁾		Typ	Šírka	Farba	Sklo		
Šírka	Výška	Kód	Rozmer	50=aluchróm	07=číre sklo	87=Screen	88=biele linky
700	2000	D22W11V	070	50	07	301 €	xx 353 €
800	2000	D22W11V	080	50	07	309 €	xx 363 €
900	2000	D22W11V	090	50	07	318 €	xx 374 €
1000	2000	D22W11V	100	50	07	333 €	xx 392 €
1200	2000	D22W11V	120	50	07	347 €	xx 411 €
1400	2000	D22W11V	140	50	07	360 €	xx 427 €

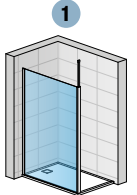

D22W11V
so stropnou
vzperou

D22W11V JE MOŽNÉ KOMBINOVAŤ S DOPLNKOVOU BOČNOU STENOU D22F3 PRE L-MONTÁŽ POZRI STRANY 162-163.

D22F3 | DOPLNKOVÁ BOČNÁ STENA V 90°

6mm bezpečnostné sklo

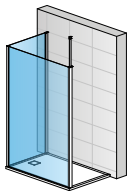
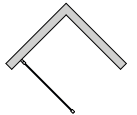

D22W11V + D22F3

D22BTK1V | MONTÁŽNY STABILIZAČNÝ SET (STROPNÁ VZPERA)

PRÍSLUŠENSTVO NA OBJEDNÁVKU

dĺžka stropnej vzpery 1200 mm | dodávka v 1 balení

Štandardné rozmery

Štandardné rozmery	Typ	Farba	Výška	Cena
Montážny set pre výšku zásteny	Kód	50=aluchróm	Rozmer	
2000	D22BTK1V	.50.	2000	94 €
Zvláštne rozmery do 2000	D22BTK1V	.50.	SM1	110 €

PRESTAVITELNÉ ŠÍRKY

Štandardné rozmery

Šírka	Pevná stena (-20 mm; +5 mm)
700	680-705
800	780-805
900	880-905
1000	980-1005
1200	1180-1205
1400	1380-1405

POZNÁMKY

1) - V PRÍPADE MONTÁŽE NA DLAŽBU JE NUTNÉ VZIAŤ V ÚVAHU ROZDIEL MEDZI NOMINÁLNOU A FYZICKOU ŠÍRKOU. POZRI TECHNICKÉ INFORMÁCIE NA KONCI KAPITOLY DIVERA.

DIVERA

SAFETY
GLASS
6 mm



Standard
2000 mm

Maximum
1400 mm

max.
1400 mm

AQUA
PERLE



D22W11H | aluchróm, číre sklo

↑
Vysvetlivky
k piktogramom
nájdete
na vnútornej
zadnej strane
obálky.



DOSTUPNÉ
DO 2 TÝŽŇOV

OBJEDNÁVACÍ KÓD NÁJDETE V ŠEDÝCH POLIACH:

D22W11H 080 50 07 = DIVERA pevná stena samostatná s montážnym setom (vodorovná vzpera), šírka pevnej steny 800 mm, výška 2000 mm, aluchróm, číre sklo

D22W11H | PEVNÁ STENA SAMOSTATNÁ VRÁTANE MONTÁŽNEHO SETU (VR. VODOROVNEJ VZPERY)

6mm bezpečnostné sklo | vodorovná vzpera 1200 mm (možno skrátiť) | dodávka v 2 baleniach

Štandardné rozmery ¹⁾

Štandardné rozmery ¹⁾		Typ	Šírka	Farba	Sklo		
Šírka	Výška	Kód	Rozmer	50=aluchróm	07=číre sklo	87=Screen	88=biele linky
700	2000	D22W11H	070	50	07	301 €	xx 353 €
800	2000	D22W11H	080	50	07	309 €	xx 363 €
900	2000	D22W11H	090	50	07	318 €	xx 374 €
1000	2000	D22W11H	100	50	07	333 €	xx 392 €
1200	2000	D22W11H	120	50	07	347 €	xx 411 €
1400	2000	D22W11H	140	50	07	360 €	xx 427 €

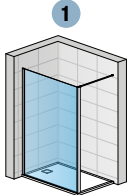

D22W11H
s vodorovnou
vzperou

D22W11H JE MOŽNÉ KOMBINOVAŤ S DOPLNKOVOU BOČNOU STENOU D22F3 PRE L-MONTÁŽ POZRI STRANY 162-163.

D22F3 | DOPLNKOVÁ BOČNÁ STENA V 90°

6mm bezpečnostné sklo

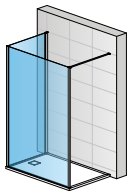
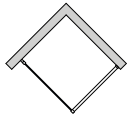

D22W11H + D22F3

D22BTK1H | MONTÁŽNY STABILIZAČNÝ SET (VODOROVNÁ VZPERA)

PRÍSLUŠENSTVO NA OBJEDNÁVKU

dĺžka vodorovnej vzpery 1200 mm | dodávka v 1 balení

Štandardné rozmery

Štandardné rozmery	Typ	Farba	Výška	Cena
Montážny set pre výšku zásteny	Kód	50=aluchróm	Rozmer	
2000	D22BTK1H	.50.	2000	94 €

Zvláštne rozmery

do 2000	D22BTK1H	.50.	SM1	110 €
---------	----------	------	-----	-------

PRÍSLUŠENSTVO

Spojovací diel pre spojenie 2 vodorovných vzper (kombinácia 2x D22W11H), chróm	VTBTK.10	22 €
--	----------	------

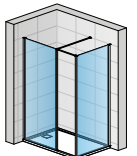

D22W11H
+ D22W11H
+ VTBTK.10

PRESTAVITELNÉ ŠÍRKY

Štandardné rozmery

Šírka	Pevná stena (-20 mm; +5 mm)
700	680-705
800	780-805
900	880-905
1000	980-1005
1200	1180-1205
1400	1380-1405

POZNÁMKY

1) - V PRÍPADE MONTÁŽE NA DLAŽBU JE NUTNÉ VZIAŤ V ÚVAHU ROZDIEL MEDZI NOMINÁLNOU A FYZICKOU ŠÍRKOU. POZRI TECHNICKÉ INFORMÁCIE NA KONCI KAPITOLY DIVERA.

DIVERA

SAFETY
GLASS
6 mm



Standard
2000 mm

Maximum
1400 mm

max.
1400 mm

AQUA
PERLE



D22WI2 | aluchróm, číre sklo

↑
Vysvetlivky
k piktogramom
nájdete
na vnútornej
zadnej strane
obálky.



D22WI2 + D22SDK | aluchróm, číre sklo



DOSTUPNÉ
DO 2 TÝŽŇOV

OBJEDNÁVACÍ KÓD NÁJDETE V ŠEDÝCH POLIACH:

D22WI2 070 50 07 = DIVERA pevná stena samostatná s krátkou otočnou stenou v 90°, šírka pevnej steny 700 mm, šírka krátkej otočnej steny 457 mm, výška 2000 mm, aluchróm, číre sklo

D22WI2 | PEVNÁ STENA SAMOSTATNÁ S KRÁTKOU OTOČNOU STENOU V 90°

6mm bezpečnostné sklo | vodorovná vzpera 1200 mm (možno skrátiť) | dodávka v 2 baleniach

Štandardné rozmery ¹⁾

Štandardné rozmery ¹⁾			Typ	Šírka	Farba	Sklo			
Šírka A	Šírka B	Výška	Kód	Rozmer	50=aluchróm	07=číre sklo	87=Screen	88=biele linky	
700	457	2000	D22WI2	070	50	07	415 €	xx	519 €
800	457	2000	D22WI2	080	50	07	423 €	xx	530 €
900	457	2000	D22WI2	090	50	07	432 €	xx	540 €
1000	457	2000	D22WI2	100	50	07	447 €	xx	559 €
1200	457	2000	D22WI2	120	50	07	462 €	xx	577 €
1400	457	2000	D22WI2	140	50	07	475 €	xx	594 €

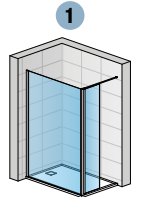

D22WI2
s vodorovnou
vzperou

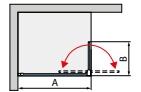

D22WI2 JE MOŽNÉ KOMBINOVAŤ S DOPLNKOVOU BOČNOU STENOU D22F3 PRE L-MONTÁŽ POZRI STRANY 162-163.

D22F3 | DOPLNKOVÁ BOČNÁ STENA V 90°

6mm bezpečnostné sklo

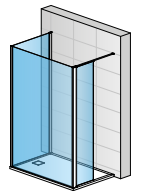

D22WI2 + D22F3

PRÍSLUŠENSTVO NA OBJEDNÁVKU

D22SDK | TELESKOPICKÁ STROPNÁ VZPERA

- UPEVNENIE POMOCOU STROPNEJ VZPERY D22SDK

dĺžka stropnej vzpery 1500 mm | maximálna výška stropu pre kotvenie je 2900 mm



Typ	Farba	Dĺžka	Cena
Kód	50=aluchróm	Rozmer	
D22SDK	.50.	1500	37 €

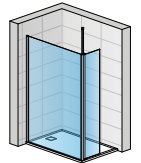

D22WI2
+ D22SDK
so stropnou
vzperou

D22BTK2 | KRÁTKA OTOČNÁ STENA V 90° ^{2) 3)} PRÍSLUŠENSTVO NA OBJEDNÁVKU

Profil + krátka otočná stena 457 mm | dĺžka vodorovnej vzpery 1200 mm | dodávka v 1 balení

Štandardné rozmery

Štandardné rozmery		Typ	Šírka	Farba	Sklo				
Šírka	Výška	Kód	Rozmer	50=aluchróm	07=číre sklo	87=Screen	88=biele linky		
457	2000	D22BTK2	0457	50	07	208 €	xx	291 €	

Zvláštne rozmery

200-600	do 2000	D22BTK2	SM1	50	07	355 €	xx	612 €	
---------	---------	---------	-----	----	----	-------	----	-------	--

PRÍPLATKY PRE D22BTK2

Skosenie / Výrez	Z.AUS.001 (vychádza sa z ceny zásteny za zvláštne rozmery)	Cena za ks	88 €
------------------	--	------------	------

PRESTAVITELNÉ ŠÍRKY

Štandardné rozmery

1

Šírka	Pevná stena (-20 mm; +5 mm)
700	680-705
800	780-805
900	880-905
1000	980-1005
1200	1180-1205
1400	1380-1405

POZNÁMKY

- 1) - V PRÍPADE MONTÁŽE NA DLAŽBU JE NUTNÉ VZIAŤ V ÚVAHU ROZDIEL MEDZI NOMINÁLNOU A FYZICKOU ŠÍRKOU. POZRI TECHNICKÉ INFORMÁCIE NA KONCI KAPITOLY DIVERA.
- 2) - KRÁTKA OTOČNÁ STENA D22BTK2 MÔŽE BYŤ OBJEDNANÁ SAMOSTATNE, ABY SA ROZŠÍRILA EXISTUJÚCA PEVNÁ STENA D22WI1 NA D22WI2.
- 3) - V PRÍPADE OBJEDNÁVKY D22BTK2 SM1 NUTNÉ OBJEDNAŤ D22F1.

DIVERA

SAFETY
GLASS
6 mm



Standard
2000 mm

Maximum
1800 mm

max.
1400 mm

AQUA
PERLE



D22WI3 | aluchróm, číre sklo

↑
Vysvetlivky
k piktogramom
nájdete
na vnútornej
zadnej strane
obálky.



D22WI3 + D22SDK | aluchróm, číre sklo



DOSTUPNÉ
DO 2 TYŽDŇOV

OBJEDNÁVACÍ KÓD NÁJDETE V ŠEDÝCH POLIACH:

D22WI3 110 50 07 = DIVERA pevná stena samostatná s krátkou otočnou stenou ve 180°, šířka pevnej steny 700 mm, šířka krátkej otočnej steny 400 mm, výška 2000 mm, aluochrom, číre sklo

D22WI3 | PEVNÁ STENA SAMOSTATNÁ S KRÁTKOU OTOČNOU STENOU V 180°

6mm bezpečnostné sklo | vodorovná vzpera 1200 mm (možno skrátiť) | dodávka v 2 baleniach

Štandardné rozmery¹⁾

Štandardné rozmery ¹⁾				Typ	Šírka	Farba	Sklo			
Šírka A	Šírka C	Šírka B	Výška	Kód	Rozmer	50=aluchrom	07=číre sklo	87=Screen	88=biele linky	
1100	700	400	2000	D22WI3	110	50	07	441 €	xx	551 €
1200	800	400	2000	D22WI3	120	50	07	449 €	xx	561 €
1300	900	400	2000	D22WI3	130	50	07	457 €	xx	572 €
1400	1000	400	2000	D22WI3	140	50	07	472 €	xx	590 €
1600	1200	400	2000	D22WI3	160	50	07	487 €	xx	609 €
1800	1400	400	2000	D22WI3	180	50	07	500 €	xx	625 €

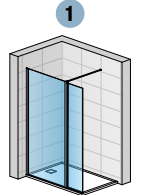

D22WI3
s vodorovnou
vzperou

D22WI3 JE MOŽNÉ KOMBINOVAŤ S DOPLNKOVOU BOČNOU STENOU D22F3 PRE L-MONTÁŽ POZRI STRANY 162-163.

D22F3 | DOPLNKOVÁ BOČNÁ STENA V 90° 6mm bezpečnostné sklo

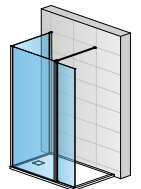
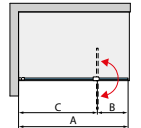

D22WI3 + D22F3

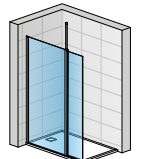

D22WI3
+ D22SDK
so stropnou
vzperou

PRÍSLUŠENSTVO NA OBJEDNÁVKU



D22SDK | TELESKOPICKÁ STROPNÁ VZPERA

- UPEVNENIE POMOCOU STROPNEJ VZPERY D22SDK

dĺžka stropnej vzpery 1500 mm | maximálna výška stropu pre kotvenie je 2900 mm

Typ	Farba	Dĺžka	Cena
Kód	50=aluchrom	Rozmer	
D22SDK	.50.	1500	37 €

D22BTK3 | KRÁTKA OTOČNÁ STENA V 180°²⁾ PRÍSLUŠENSTVO NA OBJEDNÁVKU

Profil + krátka otočná stena 400 mm | dĺžka vodorovnej vzpery 1200 mm | dodávka v 1 balení

Štandardné rozmery

Štandardné rozmery				Typ	Šírka	Farba	Sklo			
Šírka	Výška	Kód	Rozmer	50=aluchrom	07=číre sklo	87=Screen	88=biele linky			
400	2000	D22BTK3	0400	50	07	234 €	xx	307 €		

Zvláštne rozmery

200-600	do 2000	D22BTK3	SM1	50	07	383 €	xx	618 €		
---------	---------	---------	-----	----	----	-------	----	-------	--	--

PRÍPLATKY PRE D22BTK3

Skosenie / Výrez	Z.AUS.001 (vychádza sa z ceny zásteny za zvláštne rozmery)	Cena za ks	88 €
------------------	--	------------	------

PRESTAVITELNÉ ŠÍRKY

Štandardné rozmery

Šírka	Pevná stena (-20 mm; +5 mm)
700	680-705
800	780-805
900	880-905
1000	980-1005
1200	1180-1205
1400	1380-1405

POZNÁMKY

- 1) - V PRÍPADE MONTÁŽE NA DLAŽBU JE NUTNÉ VZIAŤ V ÚVAHU ROZDIEL MEDZI NOMINÁLNOU A FYZICKOU ŠÍRKOU. POZRI TECHNICKÉ INFORMÁCIE NA KONCI KAPITOLY DIVERA.
2) - V PRÍPADE OBJEDNÁVKY D22BTK3 SM1 NUTNÉ OBJEDNAŤ D22F1.

WALK-IN TOP-LINE S



SAFETY GLASS
6 mm

4

Standard
2000 mm

Maximum
1400 mm

AQUA PERLE



BLACK LINE:
Pohľadové diely
v čiernej matnej
farbe.

**Sprchové
zásteny
BLACK LINE**
sú dostupné
iba v čírom
skle (07).

↑
Vysvetlivky
k piktogramom
nájdete
na vnútornej
zadnej strane
obálky.

TOPF2 + BTK1 vodorovná vzpera | aluchróm, číre sklo



TOPF2 + BTK1 stropná vzpera | aluchróm, číre sklo



BTK1 | vodorovná vzpera



BTK1 | stropná vzpera

OBJEDNÁVACÍ KÓD NÁJDETE V ŠEDÝCH POLIACH:

TOPF2 075 01 07 = TOP-LINE S pevná stena samostatná, šírka 750 mm, výška 2000 mm, aluchróm, číre sklo

Sprchové zásteny
BLACK LINE
sú dostupné iba
v čírom skle (07).**TOPF2 | TOP-LINE S - PEVNÁ STENA SAMOSTATNÁ**

6mm bezpečnostné sklo | celková výška vrátane vodorovnej vzpery 2023 mm | možno namontovať vpravo i vľavo

K SAMOSTATNEJ PEVNEJ STENE JE VŽDY NUTNÉ OBJEDNAŤ MONTÁŽNY SET BTK1

Štandardné rozmery		Typ	Šírka	Farba ²⁾		Sklo		
Šírka	Výška	Kód	Rozmer	01=matný elox 04=biela 06=čierna matná ³⁾ 50=aluchróm	07=číre 22=Durlux	30=Mastercarré 51=línia		
700	2000	TOPF2	070	xx	xx	247 €	xx	319 €
750	2000	TOPF2	075	xx	xx	251 €	xx	323 €
800	2000	TOPF2	080	xx	xx	251 €	xx	323 €
900	2000	TOPF2	090	xx	xx	262 €	xx	333 €
1000	2000	TOPF2	100	xx	xx	276 €	xx	348 €
1200	2000	TOPF2	120	xx	xx	296 €	xx	367 €
1400	2000	TOPF2	140	xx	xx	318 €	xx	389 €
Zvláštne rozmery ¹⁾								
250 - 800	do 2000	TOPF2	SM1	xx	xx	301 €	xx	373 €
801 - 1400	do 2000	TOPF2	SM2	xx	xx	382 €	xx	453 €

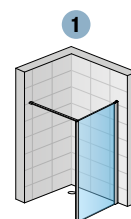
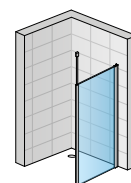
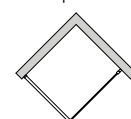
TOPF2 + BTK1
s vodorovnou
vzperouTOPF2 + BTK1
so stropnou
vzperou**PRÍSLUŠENSTVO: BTK1 | MONTÁŽNY SET****STROPNÁ ALEBO STABILIZAČNÁ VZPERA + KOTVIACI A UKONČOVACÍ PROFIL**

dĺžka vodorovnej / stropnej vzpery 1500 mm | maximálna výška stropu pre kotvenie je 2800 mm

Štandardné rozmery		Typ	Farba ²⁾	Šírka	Cena
Výška	Kód	01=matný elox 04=biela 06=čierna matná 50=aluchróm	Rozmer		
2000	BTK1	.xx.	2000		114 €
Zvláštne rozmery					
do 2000	BTK1	.xx.	SM1		114 €

PRÍPLATKY

Skosenie / Výrez	Z.AUS.001 (vychádza sa z ceny zásteny za zvláštne rozmery)	Cena za ks	88 €
------------------	---	------------	------

PRESTAVITELNÉ ŠÍRKY

Šírka od steny k vonkajšej hrane profilu

Štandardné rozmery		1
Šírka	Pevná stena (-25 mm; 0 mm)	
700	675-700	
750	725-750	
800	775-800	
900	875-900	
1000	975-1000	
1200	1175-1200	
1400	1375-1400	
Zvláštne rozmery	(-25 mm; 0 mm)	
napr. 865	840-865	

POZNÁMKY

- 1) - V PRÍPADE MONTÁŽE NA DLAŽBU JE NUTNÉ VZIAŤ V ÚVAHU ROZDIEL MEDZI NOMINÁLNOU A FYZICKOU ŠÍRKOU. POZRI TECHNICKÉ INFORMÁCIE NA KONCI KAPITOLY RADY TOP-LINE S.
- 2) - PRODUKTY RADY TOP-LINE S MOŽNO DODÁŤ I V SANITÁRNEJ FARBE (SF), VIAC INFORMÁCIÍ NÁJDETE NA STRANE 16.
- 3) - SPRCHOVÉ ZÁSTENY BLACK LINE V ČIERNEJ MATNEJ FARBE SÚ DOSTUPNÉ IBA V ČÍROM SKLE (07).

WALK-IN TOP-LINE S



TOPF2 + BTK22 otočná stena v 90°, vodorovná vzpera | aluchróm, číre sklo

SAFETY GLASS
6 mm

4

Standard
2000 mm

Maximum
1400 mm

AQUA PERLE



BLACK LINE:
Pohľadové diely
v čiernej matnej
farbe.

**Sprchové
zásteny
BLACK LINE
sú dostupné
iba v čírom
skle (07).**

↑
Vysvetlivky
k piktogramom
nájdete
na vnútornej
zadnej strane
obálky.



TOPF2 + BTK22 otočná stena v 90°, stropná vzpera | aluchróm, číre sklo



BTK22 | vodorovná vzpera



BTK22 | stropná vzpera

OBJEDNÁVACÍ KÓD NÁJDETE V ŠEDÝCH POLIACH:

TOPF2 075 01 07 = TOP-LINE S pevná stena samostatná, šírka 750 mm, výška 2000 mm, matný elox, číre sklo

**BLACK LINE**Sprchové zásteny **BLACK LINE** sú dostupné iba v čírom skle (07).**TOPF2 | TOP-LINE S - PEVNÁ STENA SAMOSTATNÁ**

6mm bezpečnostné sklo | celková výška vrátane vodorovnej vzpery 2023 mm | možno namontovať vpravo i vľavo

K SAMOSTATNEJ PEVNEJ STENE JE VŽDY NUTNÉ OBJEDNAŤ MONTÁŽNY SET BTK22

Štandardné rozmery		Typ	Šírka	Farba ²⁾	Sklo	
Šírka	Výška	Kód	Rozmer	01=matný elox 04=biela 06=čierna matná ³⁾ 50=aluchróm	07=číre 22=Durlux	30=Mastercarré 51=línia
700	2000	TOPF2	070	xx	xx	247 € xx 319 €
750	2000	TOPF2	075	xx	xx	251 € xx 323 €
800	2000	TOPF2	080	xx	xx	251 € xx 323 €
900	2000	TOPF2	090	xx	xx	262 € xx 333 €
1000	2000	TOPF2	100	xx	xx	276 € xx 348 €
1200	2000	TOPF2	120	xx	xx	296 € xx 367 €
1400	2000	TOPF2	140	xx	xx	318 € xx 389 €
Zvláštne rozmery ¹⁾						
250 - 800	do 2000	TOPF2	SM1	xx	xx	301 € xx 373 €
801 - 1400	do 2000	TOPF2	SM2	xx	xx	382 € xx 453 €

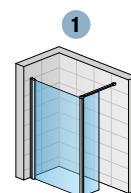

TOPF2 + BTK22 s vodorovnou vzperou

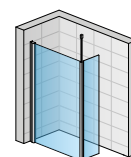

TOPF2 + BTK22 so stropnou vzperou

PRÍSLUŠENSTVO: MONTÁŽNY SET BTK22 | KRÁTKA OTOČNÁ STENA V 90°

6mm bezpečnostné sklo | kotviaci a spojovací profil + krátka otočná stena 437 mm | dĺžka vodorovnej / stropnej vzpery 1500 mm | maximálna výška stropu pre kotvenie je 2800 mm

Štandardné rozmery		Typ	Šírka	Farba ²⁾	Sklo	
Šírka	Výška	Kód	Rozmer	01=matný elox 04=biela 06=čierna matná ³⁾ 50=aluchróm	07=číre 22=Durlux	30=Mastercarré 51=línia
437	2000	BTK22	0437	xx	xx	307 € xx 378 €
Zvláštne rozmery						
200 - 600	do 2000	BTK22	SM1	xx	xx	355 € xx 423 €

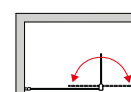
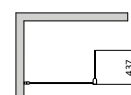
**PRÍPLATKY**

Skosenie / Výrez	Z.AUS.001 (vychádza sa z ceny zásteny za zvláštne rozmery)	Cena za ks	88 €
------------------	--	------------	------

PRESTAVITEĽNÉ ŠÍRKY

Šírka od steny k vonkajšej hrane profilu

Štandardné rozmery		1
Šírka	Pevná stena (-25 mm; 0 mm)	
700	675-700	
750	725-750	
800	775-800	
900	875-900	
1000	975-1000	
1200	1175-1200	
1400	1375-1400	
Zvláštne rozmery (-25 mm; 0 mm)		
napr. 865	840-865	

POZNÁMKY

- 1) - V PRÍPADE MONTÁŽE NA DLAŽBU JE NUTNÉ VZIAŤ V ÚVAHU ROZDIEL MEDZI NOMINÁLNOU A FYZICKOU ŠÍRKOU. POZRI TECHNICKÉ INFORMÁCIE NA KONCI KAPITOLY RADY TOP-LINE S.
- 2) - PRODUKTY RADY TOP-LINE S MOŽNO DODÁŤ I V SANITÁRNEJ FARBE (SF), VIAC INFORMÁCIÍ NÁJDETE NA STRANE 16.
- 3) - SPRCHOVÉ ZÁSTENY BLACK LINE V ČIERNEJ MATNEJ FARBE SÚ DOSTUPNÉ IBA V ČÍROM SKLE (07).

WALK-IN TOP-LINE S

SAFETY
GLASS
6 mm

4

Standard
2000 mm

Maximum
1400 mm

AQUA
PERLE



BLACK LINE:
Pohľadové diely
v čiernej matnej
farbe.

**Sprchové
zásteny
BLACK LINE
sú dostupné
iba v čírom
skle (07).**

↑
Vysvetlivky
k piktogramom
nájdete
na vnútornej
zadnej strane
obálky.

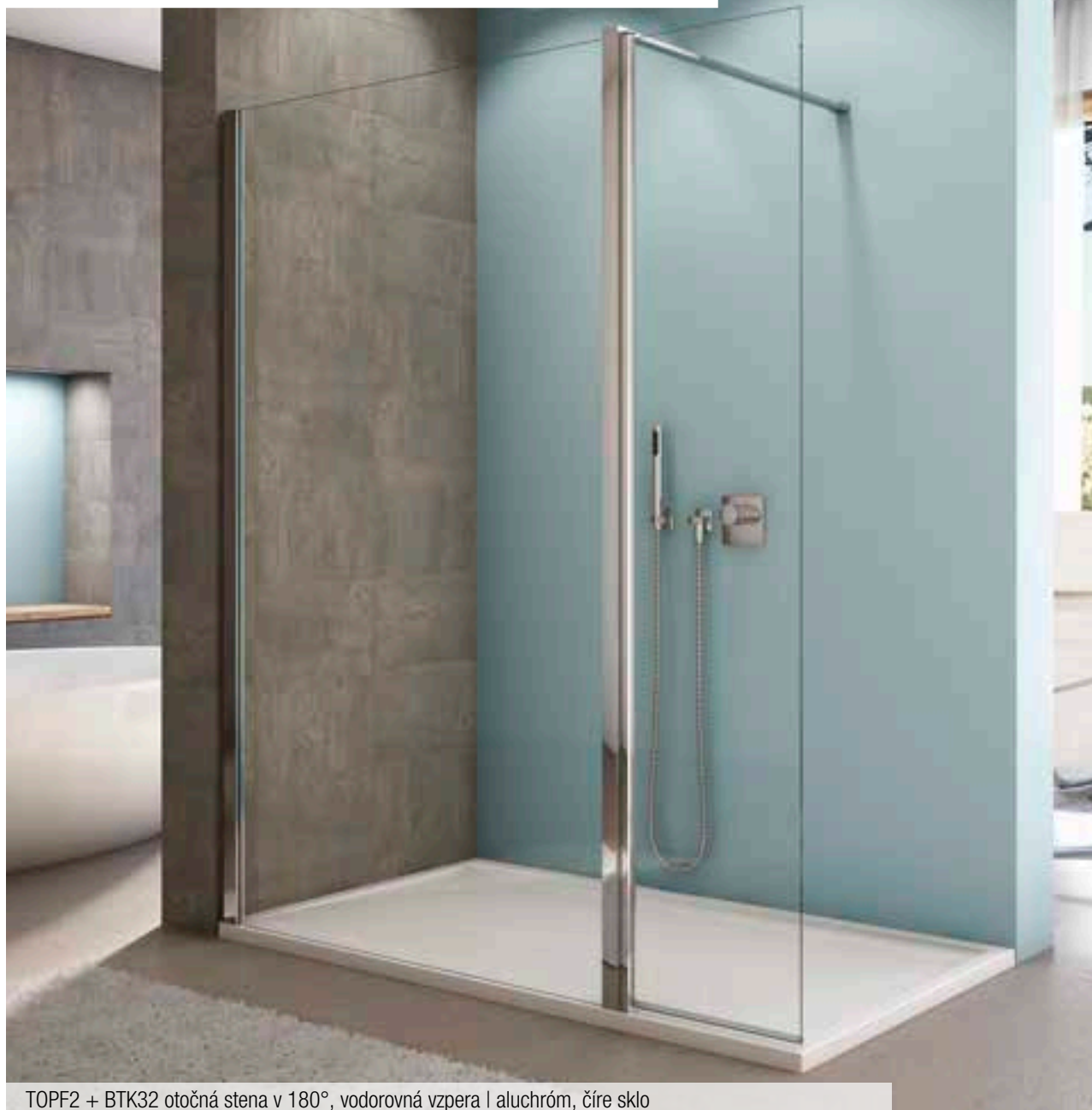

TOPF2 + BTK32 otočná stena v 180°, vodorovná vzpera | aluchróm, číre sklo



TOPF2 + BTK32 otočná stena v 180°, stropná vzpera | aluchróm, číre sklo



BTK32 | vodorovná vzpera



BTK32 | stropná vzpera

OBJEDNÁVACÍ KÓD NÁJDETE V ŠEDÝCH POLIACH:

TOPF2 075 01 07 = TOP-LINE S pevná stena samostatná, šírka 750 mm, výška 2000 mm, matný elox, číre sklo



Sprchové zásteny
BLACK LINE
sú dostupné iba
v čírom skle (07).

TOPF2 | TOP-LINE S - PEVNÁ STENA SAMOSTATNÁ

6mm bezpečnostné sklo | celková výška vrátane vodorovnej vzpery 2023 mm | možno namontovať vpravo i vľavo

K SAMOSTATNEJ PEVNEJ STENE JE VŽDY NUTNÉ OBJEDNAŤ MONTÁŽNÝ SET BTK32

Štandardné rozmery		Typ	Šírka	Farba ²⁾	Sklo			
Šírka	Výška	Kód	Rozmer	01=matný elox 04=biela 06=čierna matná ³⁾ 50=aluchróm	07=číre 22=Durlux 30=Mastercarré 51=línia			
700	2000	TOPF2	070	xx	xx	247 €	xx	319 €
750	2000	TOPF2	075	xx	xx	251 €	xx	323 €
800	2000	TOPF2	080	xx	xx	251 €	xx	323 €
900	2000	TOPF2	090	xx	xx	262 €	xx	333 €
1000	2000	TOPF2	100	xx	xx	276 €	xx	348 €
1200	2000	TOPF2	120	xx	xx	296 €	xx	367 €
1400	2000	TOPF2	140	xx	xx	318 €	xx	389 €
Zvláštne rozmery ¹⁾								
250 - 800	do 2000	TOPF2	SM1	xx	xx	301 €	xx	373 €
801 - 1400	do 2000	TOPF2	SM2	xx	xx	382 €	xx	453 €

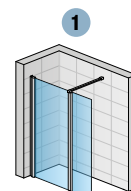

TOPF2 + BTK32
s vodorovnou
vzperou

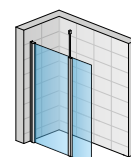

TOPF2 + BTK32
so stropnou
vzperou

PRÍSLUŠENSTVO: MONTÁŽNÝ SET BTK32 | KRÁTKA OTOČNÁ STENA V 180°

6mm bezpečnostné sklo | vodorovná alebo stabilizačná vzpera, kotviaci a spojovací profil + krátká otočná stena 400 mm | dĺžka vodorovnej / stropnej vzpery 1500 mm | maximálna výška stropu pre kotvenie je 2800 mm

Štandardné rozmery		Typ	Šírka	Farba ²⁾	Sklo			
Šírka	Výška	Kód	Rozmer	01=matný elox 04=biela 06=čierna matná ³⁾ 50=aluchróm	07=číre 22=Durlux 30=Mastercarré 51=línia			
400	2000	BTK32	0400	xx	xx	321 €	xx	405 €
Zvláštne rozmery								
200 - 600	do 2000	BTK32	SM1	xx	xx	371 €	xx	456 €

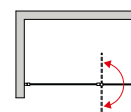
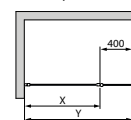

PRÍPLATKY

Skosenie / Výrez	Z.AUS.001 (vychádza sa z ceny zásteny za zvláštne rozmery)	Cena za ks	88 €
------------------	--	------------	------

PRESTAVITELNÉ ŠÍRKY

Šírka od steny k vonkajšej hrane profilu

Štandardné rozmery		1
Šírka	Pevná stena (-25 mm; 0 mm)	
700	675-700	
750	725-750	
800	775-800	
900	875-900	
1000	975-1000	
1200	1175-1200	
1400	1375-1400	
Zvláštne rozmery		(-25 mm; 0 mm)
napr. 865	840-865	

POZNÁMKY

- 1) - V PRÍPADE MONTÁŽE NA DLAŽBU JE NUTNÉ VZIAŤ V ÚVAHU ROZDIEL MEDZI NOMINÁLNOU A FYZICKOU ŠÍRKOU. POZRI TECHNICKÉ INFORMÁCIE NA KONCI KAPITOLY RADY TOP-LINE S.
- 2) - PRODUKTY RADY TOP-LINE S MOŽNO DODÁŤ I V SANITÁRNEJ FARBE (SF), VIAC INFORMÁCIÍ NÁJDETE NA STRANE 16.
- 3) - SPRCHOVÉ ZÁSTENY BLACK LINE V ČIERNEJ MATNEJ FARBE SÚ DOSTUPNÉ IBA V ČÍROM SKLE (07).

Pohodlné sprchovanie aj v malých kúpeľniach, kde nie je miesto pre samostatný sprchovací kút - to nie je s vaňovými zástenami SanSwiss žiadny problém. Tieto vaňové zásteny Vám môžeme ponúknuť takmer vo všetkých našich typových radoch. Jednodielne, dvojdielne alebo trojdielne, rámové alebo bezrámové. Rozhodujúce je, aké je želanie zákazníka.

V ponuke nasledujúce varianty dverí a bočných stien:



Vaňové zásteny

Strany

SWING-LINE	380-383
SOLINO	384-387
EASY	388-389
TOP-LINE	390-399



Elegantné riešenie: jednokrídlová vaňová zástena s pevnou stenou v rovine zo série SWING-LINE.

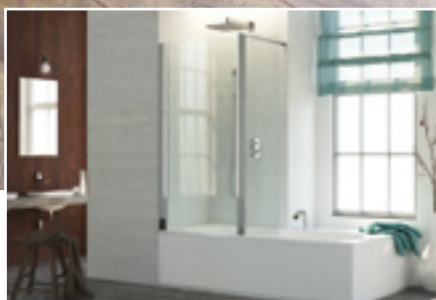

Praktické a flexibilné riešenie: vaňová zástena z rady TOP-LINE.



Elegantné riešenie: jednokrídlová vaňová zástena zo série SOLINO BLACK LINE.



VAŇOVÉ ZÁSTENY

Komfortné sprchovanie v malých kúpeľniach

SWING-LINE

SAFETY
GLASS
6 mm



Standard
1500 mm

Maximum
1000 mm

AQUA
PERLE



↑
Vysvetlivky
k piktogramom
nájdete
na vnútornej
zadnej strane
obálky.



SLB1D | aluchróm, číre sklo



OBJEDNÁVACÍ KÓD NÁJDETE V ŠEDÝCH POLIACH:

SLB1 G 0700 50 07 = SWING-LINE jednokřídlová vaňová zástena, montáž vľavo, šírka 700 mm, výška 1500 mm, aluchróm, číre sklo

SLB1 | SWING-LINE JEDNOKRÍDLOVÁ VAŇOVÁ ZÁSTENA

6mm bezpečnostné sklo | otváranie von aj dovnútra | chrómované plastové dieliky

Štandardné rozmery

Štandardné rozmery			Typ	Montáž	Šírka	Farba	Sklo			
Šírka celková A	Šírka skla B	Výška	Kód	G=vľavo D=vpravo	Rozmer	50=aluchróm	07=číre 22=Durlux	30=Mastercarré		
700	623	1500	SLB1	x	0700	50	xx	30	341 €	483 €
750	673	1500	SLB1	x	0750	50	xx	30	354 €	496 €
800	723	1500	SLB1	x	0800	50	xx	30	361 €	504 €

Zvláštne rozmery

500-1000	max. 900	1500	SLB1	x	SM1	50	xx	30	443 €	585 €
----------	----------	------	------	---	-----	----	----	----	-------	-------

PRÍPLATKY

Skosenie / Výrez	Z.AUS.001 (vychádza sa z ceny zásteny za zvláštne rozmery)	Cena za ks	88 €
------------------	--	------------	------

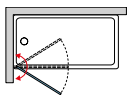
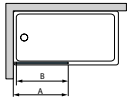
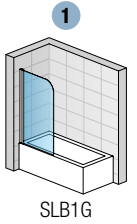

PRESTAVITELNÉ ŠÍRKY

Štandardné rozmery

1

Šírka	Vaňová zástena (-15 mm; +10 mm)
700	685-710
750	735-760
800	785-810

Zvláštne rozmery

(-15 mm; +10 mm)

napr.: 865	850-875
------------	---------

1 Technické informácie na stranách 248-249.

Rozmery v mm. Ceny v EUR bez DPH. Zvláštne vyhotovenie nie je možné vrátiť.

SWING-LINE

SAFETY
GLASS
6 mm



Standard
1500 mm

Maximum
1200 mm

AQUA
PERLE



↑
Vysvetlivky
k piktogramom
nájdete
na vnútornej
zadnej strane
obálky.



SLB13D I aluchróm, číre sklo



OBJEDNÁVACÍ KÓD NÁJDETE V ŠEDÝCH POLIACH:

SLB13 G 090 50 07 = SWING-LINE jednokřídlová vaňová zástena s pevnou stenou v rovine, montáž vľavo, šírka 900 mm, výška 1500 mm, aluchróm, číre sklo

SLB13 | JEDNOKŘÍDLOVÁ VAŇOVÁ ZÁSTENA S PEVNOU STENOU V ROVINE

6mm bezpečnostné sklo | otváranie von aj dovnútra | rohová vzpera | chrómované plastové dieliky

Štandardné rozmery			Typ	Montáž	Šírka	Farba	Sklo			
Šírka celková A	Šírka pevnej steny B	Výška	Kód	G=vľavo D=vpravo	Rozmer	50=aluchróm	07=číre 22=Durlux	30=Mastercarré		
900	250	1500	SLB13	x	090	50	xx	30	450 €	591 €
1000	350	1500	SLB13	x	100	50	xx	30	471 €	613 €
1100	350	1500	SLB13	x	110	50	xx	30	488 €	631 €
1200	450	1500	SLB13	x	120	50	xx	30	504 €	648 €
Zvláštne rozmery										
600-1200	podľa šírky dverí	1500	SLB13	x	SM1	50	xx	30	577 €	720 €

PRÍPLATKY

Skosenie / Výrez	Z.AUS.001 (vychádza sa z ceny zásteny za zvláštne rozmery)	Cena za ks	88 €
------------------	--	------------	------

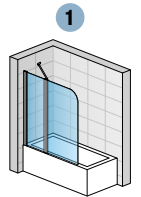

SLB13G

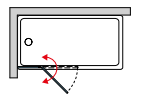
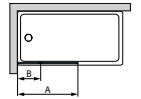

PRESTAVITELNÉ ŠÍRKY

Štandardné rozmery	
Šírka	Vaňová zástena (-15 mm; +10 mm)
900	885-910
1000	985-1010
1100	1085-1110
1200	1185-1210
Zvláštne rozmery (-15 mm; +10 mm)	
napr.: 865	850-875

SOLINO

SAFETY
GLASS
6 mm

3

Standard
1500 mm

Maximum
1200 mm

AQUA
PERLE

EN 14428
A7



BLACK
LINE

BLACK LINE:
Pohľadové diely
v čiernej matnej
farbe.

↑
Vysvetlivky
k piktogramom
nájdete
na vnútornej
zadnej strane
obálky.

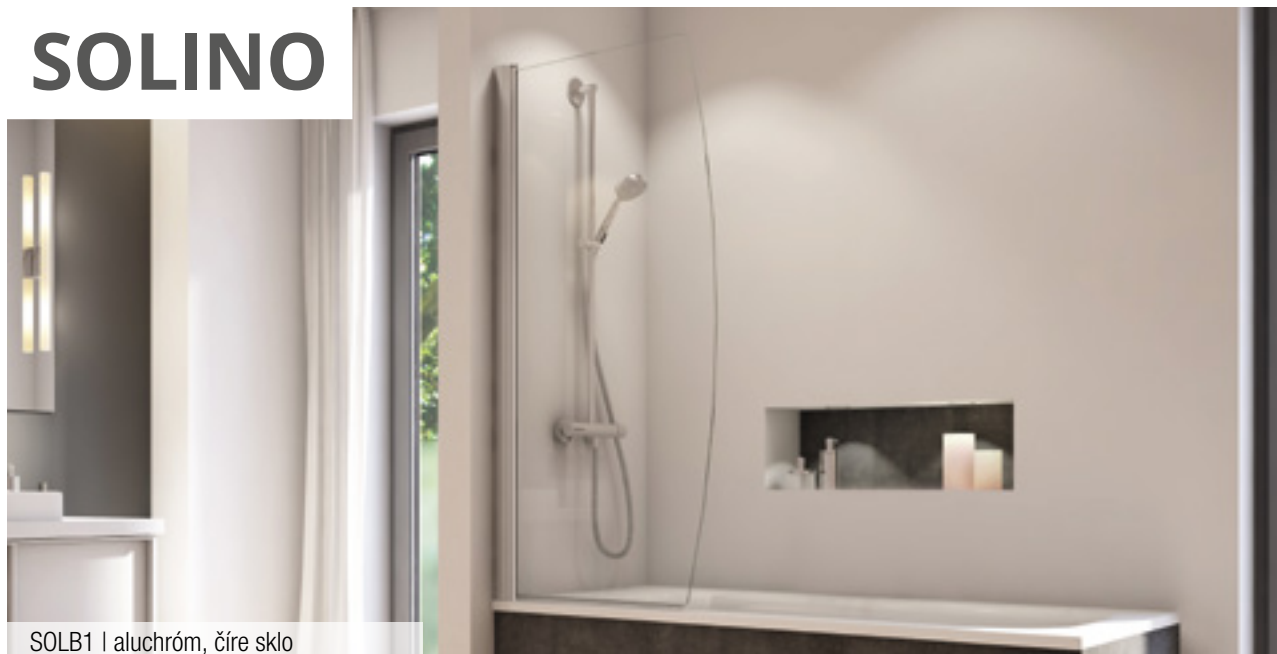

SOLB1 | aluchróm, čire sklo



SOEB1 | čierna matná, čire sklo



SOEB1 | aluchróm, čire sklo



SOEB13 | čierna matná, čire sklo



SOEB13 | aluchróm, čire sklo



OBJEDNÁVACÍ KÓD NÁJDETE V ŠEDÝCH POLIACH:

SOLB1 0750 01 07 = SOLINO jednokřídlová vaňová zástena, šířka 750 mm, výška 1500 mm, matný elox, číre sklo

SOLB1 | SOLINO JEDNOKŘÍDLOVÁ VAŇOVÁ ZÁSTENA

6mm bezpečnostné sklo | 180° otváranie

Štandardné rozmery ^{1) 2)}

Štandardné rozmery ^{1) 2)}			Typ	Šírka	Farba	Sklo
Šírka celková A	Šírka skla B	Výška	Kód	Rozmer	01=matný elox 04=biela 50=aluchróm	07=číre 87=Screen 88=biele linky
750	685	1500	SOLB1	0750	xx	07 318 € xx 402 €
850	785	1500	SOLB1	0850	xx	07 349 € xx 433 €

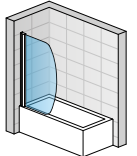

SOLB1

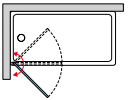
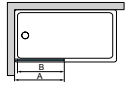

SOEB1 | SOLINO JEDNOKŘÍDLOVÁ VAŇOVÁ ZÁSTENA

6mm bezpečnostné sklo | 180° otváranie



Štandardné rozmery ¹⁾

Štandardné rozmery ¹⁾			Typ	Šírka	Farba	Sklo
Šírka celková A	Šírka skla B	Výška	Kód	Rozmer	01=matný elox 04=biela 06=čierna matná 50=aluchróm	07=číre 87=Screen 88=biele linky
750	685	1500	SOEB1	0750	xx	07 301 € xx 381 €
850	785	1500	SOEB1	0850	xx	07 333 € xx 413 €

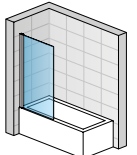

SOEB1

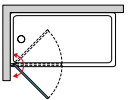
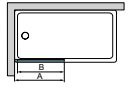

SOEB13 | SOLINO JEDNOKŘÍDLOVÁ VAŇOVÁ ZÁSTENA S PEVNOU STENOU V ROVINE

6mm bezpečnostné sklo | 180° otváranie | rohová vzpera



Štandardné rozmery ¹⁾

Štandardné rozmery ¹⁾			Typ	Šírka	Farba	Sklo
Šírka celková A	Šírka pevného dielu B	Výška	Kód	Rozmer	06=čierna matná 50=aluchróm	07=číre 87=Screen 88=biele linky
900	350	1500	SOEB13	090	xx	07 451 € xx 568 €
1000	350	1500	SOEB13	100	xx	07 471 € xx 588 €
1100	400	1500	SOEB13	110	xx	07 484 € xx 601 €
1200	450	1500	SOEB13	120	xx	07 514 € xx 643 €

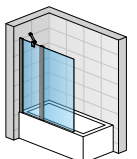

SOEB13

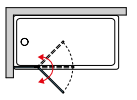
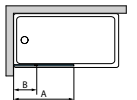

POZNÁMKY

- 1) - VAŇOVÁ ZÁSTENA JE SYMETRICKÁ A JE MOŽNÉ JU NAMONTOVAŤ VPRAVO AJ VĽAVO.
- 2) - UVEDENÁ ŠÍRKA ZODPOVEDÁ ŠÍRKE NAJŠIRŠEJ ČASTI SKLA.

SOLINO

**SAFETY
GLASS**
6 mm



Standard
1500 mm

Maximum
1200 mm

**AQUA
PERLE**



**BLACK
LINE**

BLACK LINE:
Pohľadové diely
v čiernej matnej
farbe.

↑
Vysvetlivky
k piktogramom
nájdete
na vnútornej
zadnej strane
obálky.



SOLB2 | aluchróm, číre sklo



SOLB2 | čierna matná, číre sklo



OBJEDNÁVACÍ KÓD NÁJDETE V ŠEDÝCH POLIACH:

SOLB2 G 090 50 07 = SOLINO dvojdielna skladacia zástena, montáž vľavo, šírka 900 mm, výška 1500 mm, aluchróm, číre sklo

SOLB2 | SOLINO DVOJDIELNA SKLADACIA ZÁSTENA

6mm bezpečnostné sklo | 180° otváranie | integrované pánty sklo-sklo s otváraním len von

Štandardné rozmery

Štandardné rozmery			Typ	Montáž	Šírka	Farba	Sklo		
Šírka celková	Šírka B	Výška	Kód	G=vľavo D=vpravo	Rozmer	06=čierna matná 50=aluchróm	07=číre	87=Screen 88=biele linky	
900	511	1500	SOLB2	x	090	xx	07		426 € xx 538 €
1000	561	1500	SOLB2	x	100	xx	07		440 € xx 552 €
1100	611	1500	SOLB2	x	110	xx	07		452 € xx 564 €
1200	661	1500	SOLB2	x	120	xx	07		466 € xx 578 €

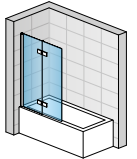

SOLB2

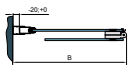
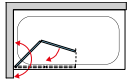

EASY

SAFETY
GLASS
6 mm



Standard
1500 mm

Maximum
1200 mm

AQUA
PERLE



↑
Vysvetlivky
k piktogramom
nájdete
na vnútornej
zadnej strane
obálky.



STR4P6B | aluchróm, číre sklo, rohová vzpera



STR4P6B + SMGE2 | aluchróm, číre sklo, vodorovná vzpera



OBJEDNÁVACÍ KÓD NÁJDETE V ŠEDÝCH POLIACH:

STR4P6B 090 50 07 = EASY pevná vaňová zástena, šírka 900 mm, výška 1500 mm, aluchróm, číre sklo

STR4P6B | EASY PEVNÁ VAŇOVÁ ZÁSTENA

6mm bezpečnostné sklo | rohová vzpera

Štandardné rozmery ¹⁾

Štandardné rozmery ¹⁾		Typ	Šírka	Farba	Sklo	
Šírka	Výška	Kód	Rozmer	50=aluchróm	07=číre	
700	1500	STR4P6B	070	50	07	298 €
750	1500	STR4P6B	075	50	07	300 €
800	1500	STR4P6B	080	50	07	312 €
900	1500	STR4P6B	090	50	07	327 €
1000	1500	STR4P6B	100	50	07	341 €
1200	1500	STR4P6B	120	50	07	371 €

Zvláštne rozmery ¹⁾

250 - 800	1500	STR4P6B	SM1	50	07	421 €
801 - 1200	1500	STR4P6B	SM2	50	07	515 €

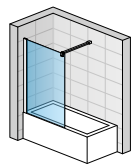
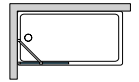
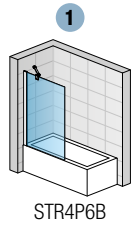

+ SMGE2.50.1250

PRÍSLUŠENSTVO

Vodorovná vzpera, aluchróm, dĺžka 1250 mm	SMGE2.50.1250	72 €
---	---------------	------

PRESTAVITELNÉ ŠÍRKY

Štandardné rozmery

1

Šírka	Vaňová zástena (-12 mm; +5 mm)
700	688-705
750	738-755
800	788-805
900	888-905
1000	988-1005
1200	1188-1205

Zvláštne rozmery

(-12 mm; +5 mm)

napr.: 865

853-870

POZNÁMKY

1) - VAŇOVÁ ZÁSTENA JE SYMETRICKÁ A JE MOŽNÉ JU NAMONTOVAŤ VPRAVO AJ VĽAVO.

TOP-LINE

SAFETY
GLASS
6 mm

4

Standard
1500 mm

Maximum
1200 mm

AQUA
PERLE

EN14428
A7



↑
Vysvetlivky
k piktogramom
nájdete
na vnútornej
zadnej strane
obálky.



TOPV + BTVK1 | aluchróm, číre sklo, vodorovná vzpera



TOPV + BTVK1 | aluchróm, číre sklo, stropná vzpera



BTVK1 - vodorovná vzpera



BTVK1 - stropná vzpera

OBJEDNÁVACÍ KÓD NÁJDETE V ŠEDÝCH POLIACH:

TOPV 0700 01 07 = TOP-LINE pevná vaňová zástena, šírka 700 mm, výška 1500 mm, matný elox, číre sklo

TOPV | TOP-LINE PEVNÁ VAŇOVÁ ZÁSTENA

K SAMOSTATNEJ VAŇOVEJ ZÁSTENE JE VŽDY NUTNÉ OBJEDNAŤ MONTÁŽNY SET BTVK1

6mm bezpečnostné sklo

Štandardné rozmery ¹⁾

Štandardné rozmery ¹⁾		Typ	Šírka	Farba ²⁾	Sklo		
Šírka	Výška	Kód	Rozmer	01=matný elox 04=biela 50=aluchróm	07=číre 22=Durlux	30=Mastercarré 49=satén	
700	1500	TOPV	0700	xx	xx	188 €	xx 256 €
750	1500	TOPV	0750	xx	xx	190 €	xx 259 €
800	1500	TOPV	0800	xx	xx	202 €	xx 270 €
900	1500	TOPV	0900	xx	xx	216 €	xx 284 €
1000	1500	TOPV	1000	xx	xx	230 €	xx 298 €
1200	1500	TOPV	1200	xx	xx	259 €	xx 327 €

Zvláštne rozmery ¹⁾

250 - 800	1500	TOPV	SM1	xx	xx	284 €	xx 353 €
801-1200	1500	TOPV	SM2	xx	xx	334 €	xx 403 €

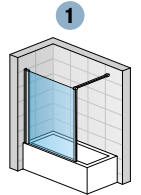

TOPV + BTVK1
vodorovná vzpera

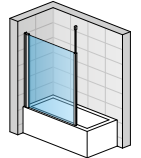

TOPV + BTVK1
stropná vzpera

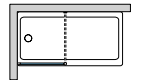

BTVK1 | MONTÁŽNÝ SET: STROPNÁ ALEBO STABILIZAČNÁ VZPERA + KOTVIACI A UKONČOVACÍ PROFIL

teleskopická vodorovná alebo stabilizačná vzpera s možnosťou skrátenia na mieru, obe prevedenia v jednej sade | maximálna výška stropu pre kotvenie je 2900 mm

BTVK1 MONTÁŽNÝ SET: STROPNÁ ALEBO STABILIZAČNÁ VZPERA + KOTVIACI A UKONČOVACÍ PROFIL		Typ	Farba ²⁾	Šírka	Cena
Dĺžka vodorovnej / stropnej vzpery	Kód	01=matný elox 04=biela 50=aluchróm	Rozmer		
1500	BTVK1	xx	1500		114 €

PRÍPLATKY

Skosenie / Výrez	Z.AUS.001 (vychádza sa z ceny zásteny za zvláštne rozmery)	Cena za ks	88 €
------------------	--	------------	------

PRESTAVITEĽNÉ ŠÍRKY

Štandardné rozmery

1

Šírka	Vaňová zástena (-25 mm; 0 mm)
700	675-700
750	725-750
800	775-800
900	875-900
1000	975-1000
1200	1175-1200

Zvláštne rozmery

(-10 mm; +15 mm)

napr.: 865	855-880
------------	---------

POZNÁMKY

1) - VAŇOVÁ ZÁSTENA JE SYMETRICKÁ A JE MOŽNÉ JU NAMONTOVAŤ VPRAVO AJ VĽAVO.

2) - PRODUKTY SÉRIE TOP-LINE MOŽNO DODAŤ AJ V SANITÁRNEJ FARBE (SF), VIAC INFORMÁCIÍ NÁJDETE NA STRANE 16.

TOP-LINE

SAFETY
GLASS
6 mm

4

Standard
1500 mm

Maximum
1200 mm

AQUA
PERLE



↑
Vysvetlivky
k piktogramom
nájdete
na vnútornej
zadnej strane
obálky.



TOPV + BTVK2 | aluchróm, číre sklo, vodorovná vzpera



TOPV + BTVK2 | aluchróm, číre sklo, stropná vzpera



BTVK2 - vodorovná vzpera



BTVK2 - stropná vzpera

OBJEDNÁVACÍ KÓD NÁJDETE V ŠEDÝCH POLIACH:
TOPV 0700 01 07 = TOP-LINE pevná vaňová zástena, šírka 700 mm, výška 1500 mm, matný elox, číre sklo

TOPV | TOP-LINE PEVNÁ VAŇOVÁ ZÁSTENA
K SAMOSTATNEJ VAŇOVEJ ZÁSTENE JE VŽDY NUTNÉ OBJEDNAŤ MONTÁŽNY SET BTVK2

6mm bezpečnostné sklo | chrómované plastové dieliky pri všetkých variantoch farieb profilov

Štandardné rozmery ¹⁾

Štandardné rozmery ¹⁾		Typ	Šírka	Farba ²⁾	Sklo			
Šírka	Výška	Kód	Rozmer	01=matný elox 04=biela 50=aluchróm	07=číre 22=Durlux 30=Mastercarré 49=satén			
700	1500	TOPV	0700	xx	xx	188 €	xx	256 €
750	1500	TOPV	0750	xx	xx	190 €	xx	259 €
800	1500	TOPV	0800	xx	xx	202 €	xx	270 €
900	1500	TOPV	0900	xx	xx	216 €	xx	284 €
1000	1500	TOPV	1000	xx	xx	230 €	xx	298 €
1200	1500	TOPV	1200	xx	xx	259 €	xx	327 €

Zvláštne rozmery ¹⁾

250 - 800	1500	TOPV	SM1	xx	xx	284 €	xx	353 €
801-1200	1500	TOPV	SM2	xx	xx	334 €	xx	403 €

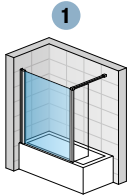

TOPV + BTVK2 vodorovná vzpera

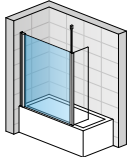

TOPV + BTVK2 stropná vzpera

BTVK2 | MONTÁŽNY SET S KRÁTKOU OTOČNOU STENOU 90°

6mm bezpečnostné sklo | štandardný profil + krátká otočná stena šírky 437 mm | dĺžka vodorovnej / stropnej vzpery 1500 mm | maximálna výška stropu pre kotvenie je 2900 mm

Štandardné rozmery ¹⁾

Štandardné rozmery ¹⁾		Typ	Šírka	Farba ²⁾	Sklo			
Šírka	Výška	Kód	Rozmer	01=matný elox 04=biela 50=aluchróm	07=číre 22=Durlux 30=Mastercarré 49=satén			
437	1500	BTVK2	0437	xx	xx	240 €	xx	308 €

Zvláštne rozmery ¹⁾

200 - 600	1500	BTVK2	SM1	xx	xx	273 €	xx	341 €
-----------	------	-------	-----	----	----	-------	----	-------

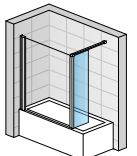
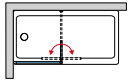

TOPV + BTVK2 vodorovná vzpera

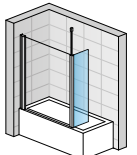

TOPV + BTVK2 stropná vzpera

PRÍPLATKY

Skosenie / Výrez	Z.AUS.001 (vychádza sa z ceny zásteny za zvláštne rozmery)	Cena za ks	88 €
------------------	--	------------	------

PRESTAVITEĽNÉ ŠÍRKY
Štandardné rozmery

Šírka	Vaňová zástena (-25 mm; 0 mm)
700	675-700
750	725-750
800	775-800
900	875-900
1000	975-1000
1200	1175-1200

Zvláštne rozmery

napr.: 865	(-10 mm; +15 mm)	855-880
------------	------------------	---------

POZNÁMKY
1) - VAŇOVÁ ZÁSTENA JE SYMETRICKÁ A JE MOŽNÉ JU NAMONTOVAŤ VPRAVO AJ VĽAVO.

2) - PRODUKTY SÉRIE TOP-LINE MOŽNO DODÁŤ AJ V SANITÁRNEJ FARBE (SF), VIAC INFORMÁCIÍ NÁJDETE NA STRANE 16.

TOP-LINE

SAFETY
GLASS
6 mm

4

Standard
1500 mm

Maximum
1200 mm

AQUA
PERLE



↑
Vysvetlivky
k piktogramom
nájdete
na vnútornej
zadnej strane
obálky.



TOPV + BTVK3 | aluchróm, číre sklo, vodorovná vzpera



TOPV + BTVK3 | aluchróm, číre sklo, stropná vzpera



BTVK3 - vodorovná vzpera



BTVK3 - stropná vzpera

OBJEDNÁVACÍ KÓD NÁJDETE V ŠEDÝCH POLIACH:
TOPV 0700 01 07 = TOP-LINE pevná vaňová zástena, šírka 700 mm, výška 1500 mm, matný elox, číre sklo

TOPV | TOP-LINE PEVNÁ VAŇOVÁ ZÁSTENA
K SAMOSTATNEJ VAŇOVEJ ZÁSTENE JE VŽDY NUTNÉ OBJEDNAŤ MONTÁŽNY SET BTVK3

6mm bezpečnostné sklo | chrómované plastové dieliky pri všetkých variantoch farieb profilov

Štandardné rozmery ¹⁾

Štandardné rozmery ¹⁾		Typ	Šírka	Farba ²⁾	Sklo			
Šírka	Výška	Kód	Rozmer	01=matný elox 04=biela 50=aluchróm	07=číre 22=Durlux 30=Mastercarré 49=satén			
700	1500	TOPV	0700	xx	xx	188 €	xx	256 €
750	1500	TOPV	0750	xx	xx	190 €	xx	259 €
800	1500	TOPV	0800	xx	xx	202 €	xx	270 €
900	1500	TOPV	0900	xx	xx	216 €	xx	284 €
1000	1500	TOPV	1000	xx	xx	230 €	xx	298 €
1200	1500	TOPV	1200	xx	xx	259 €	xx	327 €

Zvláštne rozmery ¹⁾

250 - 800	1500	TOPV	SM1	xx	xx	284 €	xx	353 €
801-1200	1500	TOPV	SM2	xx	xx	334 €	xx	403 €

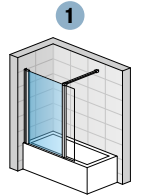

TOPV + BTVK3 vodorovná vzpera

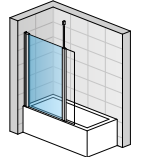

TOPV + BTVK3 stropná vzpera

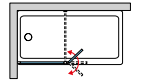
BTVK3 | MONTÁŽNY SET S KRÁTKOU OTOČNOU STENOU V 180°

6mm bezpečnostné sklo | štandardný profil + krátká otočná stena šírky 400 mm | dĺžka vodorovnej / stropnej vzpera 1500 mm | maximálna výška stropu pre kotvenie je 2900 mm

Štandardné rozmery ¹⁾

Štandardné rozmery ¹⁾		Typ	Šírka	Farba ²⁾	Sklo			
Šírka	Výška	Kód	Rozmer	01=matný elox 04=biela 50=aluchróm	07=číre 22=Durlux 30=Mastercarré 49=satén			
400	1500	BTVK3	0400	xx	xx	286 €	xx	354 €

Zvláštne rozmery ¹⁾

200 - 600	1500	BTVK3	SM1	xx	xx	307 €	xx	375 €
-----------	------	-------	-----	----	----	-------	----	-------

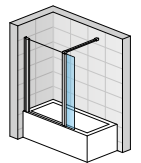

TOPV + BTVK3 vodorovná vzpera

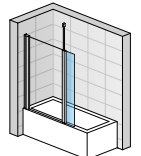

TOPV + BTVK3 stropná vzpera

PRÍPLATKY

Skosenie / Výrez	Z.AUS.001 (vychádza sa z ceny zásteny za zvláštne rozmery)	Cena za ks	88 €
------------------	--	------------	------

PRESTAVITEĽNÉ ŠÍRKY
Štandardné rozmery

Šírka	Vaňová zástena (-25 mm; 0 mm)
700	675-700
750	725-750
800	775-800
900	875-900
1000	975-1000
1200	1175-1200

Zvláštne rozmery

napr.: 865	(-10 mm; +15 mm) 855-880
------------	-----------------------------

POZNÁMKY
1) - VAŇOVÁ ZÁSTENA JE SYMETRICKÁ A JE MOŽNÉ JU NAMONTOVAŤ VPRAVO AJ VĽAVO.

2) - PRODUKTY SÉRIE TOP-LINE MOŽNO DODÁŤ AJ V SANITÁRNEJ FARBE (SF), VIAC INFORMÁCIÍ NÁJDETE NA STRANE 16.

TOP-LINE

SAFETY
GLASS
3 mm

4

Standard
1500 mm

Maximum
1800 mm

max.
1200 mm

AQUA
PERLE



↑
Vysvetlivky
k piktogramom
nájdete
na vnútornej
zadnej strane
obálky.



TOPB2 + TOPV | aluchróm, číre sklo



TOPB2 | aluchróm, číre sklo



OBJEDNÁVACÍ KÓD NÁJDETE V ŠEDÝCH POLIACH:

TOPB2 1600 01 07 = TOP-LINE vaňové posuvné dvere s pevnou stenou v rovine, šírka 1600 mm, výška 1500 mm, matný elox, číre sklo

TOPB2 | VAŇOVÉ POSUVNÉ DVERE S PEVNOU STENOU V ROVINE

6mm bezpečnostné sklo | magnetické tesnenie | chrómované plastové dieliky pri všetkých variantoch farieb profilov

Štandardné rozmery ¹⁾

Štandardné rozmery ¹⁾				Typ	Šírka	Farba ²⁾	Sklo			
Šírka	Šírka vstupu	Šírka pevného dielu	Výška	Kód	Rozmer	01=matný elox 04=biela 50=aluchróm	07=číre 22=Durlux	30=Mastercarré 49=satén		
1600	680	796	1500	TOPB2	1600	xx	xx	436 €	xx	559 €
1700	730	846	1500	TOPB2	1700	xx	xx	450 €	xx	572 €
1800	780	896	1500	TOPB2	1800	xx	xx	460 €	xx	583 €

Zvláštne rozmery ¹⁾

1200-1800	podľa šírky dverí	1500	TOPB2	SM1	xx	xx	590 €	xx	714 €
-----------	-------------------	------	-------	-----	----	----	-------	----	-------

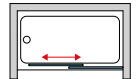
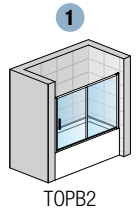

TOPV | BOČNÁ STENA VAŇOVÁ

6mm bezpečnostné sklo

Štandardné rozmery ¹⁾

Štandardné rozmery ¹⁾				Typ	Šírka	Farba ²⁾	Sklo		
Šírka	Výška	Kód	Rozmer	01=matný elox 04=biela 50=aluchróm	07=číre 22=Durlux	30=Mastercarré 49=satén			
700	1500	TOPV	0700	xx	xx	188 €	xx	256 €	
750	1500	TOPV	0750	xx	xx	190 €	xx	259 €	
800	1500	TOPV	0800	xx	xx	202 €	xx	270 €	

Zvláštne rozmery ¹⁾

250 - 800	1500	TOPV	SM1	xx	xx	284 €	xx	353 €
801-1200	1500	TOPV	SM2	xx	xx	334 €	xx	403 €

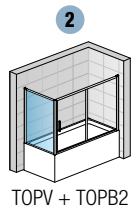

PRÍPLATKY IBA PRE BOČNÚ STENU

Skosenie / Výrez	Z.AUS.001 (vychádza sa z ceny zásteny za zvláštne rozmery)	Cena za ks	88 €
------------------	--	------------	------

PRESTAVITELNÉ ŠÍRKY

Štandardné rozmery

Šírka	1		2	
	Dvere v nike (-25 mm; +25 mm)	Dvere + bočná stena v 90° (-25 mm; 0 mm)	Bočná stena v 90° (-25 mm; 0 mm)	
700	-	-	675-700	
750	-	-	725-750	
800	-	-	775-800	
1600	1575-1625	1575-1600	-	
1700	1675-1725	1675-1700	-	
1800	1775-1825	1775-1800	-	

Zvláštne rozmery

	(-25 mm; +25 mm)	(-10 mm; +15 mm)	(-10 mm; +15 mm)
napr.: 1500 / 965	1475-1525	1490-1515	955-980

POZNÁMKY

- 1) - VAŇOVÁ ZÁSTENA JE SYMETRICKÁ A JE MOŽNÉ JU NAMONTOVAŤ VPRAVO AJ VĽAVO.
- 2) - PRODUKTY SÉRIE TOP-LINE MOŽNO DODÁŤ AJ V SANITÁRNEJ FARBE (SF), VIAC INFORMÁCIÍ NÁJDETE NA STRANE 16.

TOP-LINE

SAFETY
GLASS
6 mm/
3 mm



↑
Vysvetlivky
k piktogramom
nájdete
na vnútornej
zadnej strane
obálky.



TOW3 + TOPV | aluchróm, číre sklo

**OBJEDNÁVACÍ KÓD NÁJDETE V ŠEDÝCH POLIACH:**

TOW3 G 1700 01 07 = TOP-LINE trojdielne posuvné dvere, blokovaná strana vľavo, šírka 1700 mm, výška 1500 mm, matný elox, číre sklo

TOW3 | TOP-LINE TROJDIELNE POSUVNÉ DVERE - POSUVNÉ

3mm bezpečnostné sklo | magnetické tesnenie | chrómované plastové dieliky pri všetkých variantoch farieb profilov

Štandardné rozmery ¹⁾

Štandardné rozmery ¹⁾				Typ	Blokovaná strana	Šírka	Farba ²⁾		Sklo		
Šírka	Šírka vstupu	Šírka pevného dielu	Výška	Kód	G=vľavo D=vpravo	Rozmer	01=matný elox 04=biela 50=aluchróm	07=číre 22=Durlux	49=satén		
1500	875	533	1500	TOW3	x	1500	xx	xx	432 €	49	500 €
1600	943	567	1500	TOW3	x	1600	xx	xx	443 €	49	508 €
1700	1007	600	1500	TOW3	x	1700	xx	xx	458 €	49	526 €
1800	1073	633	1500	TOW3	x	1800	xx	xx	469 €	49	538 €

Zvláštne rozmery ¹⁾

1000-1800	podľa šírky dverí	1400-1500	TOW3	x	SM1	xx	xx	611 €	49	678 €
-----------	-------------------	-----------	------	---	-----	----	----	-------	----	-------

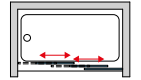
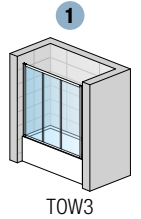
**TOPV | BOČNÁ STENA VAŇOVÁ**

6mm bezpečnostné sklo

Štandardné rozmery

Štandardné rozmery		Typ	Šírka	Farba ²⁾		Sklo		
Šírka	Výška	Kód	Rozmer	01=matný elox 04=biela 50=aluchróm	07=číre 22=Durlux	49=satén		
700	1500	TOPV	0700	xx	xx	188 €	49	256 €
750	1500	TOPV	0750	xx	xx	190 €	49	259 €
800	1500	TOPV	0800	xx	xx	202 €	49	270 €

Zvláštne rozmery

250 - 800	1500	TOPV	SM1	xx	xx	284 €	49	353 €
801-1200	1500	TOPV	SM2	xx	xx	334 €	49	403 €

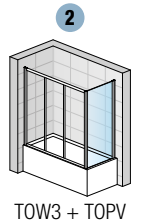
**PRÍPLATKY IBA PRE BOČNÚ STENU**

Skosenie / Výrez	Z.AUS.001 (vychádza sa z ceny zásteny za zvláštne rozmery)	Cena za ks	88 €
------------------	--	------------	------

PRESTAVITEĽNÉ ŠÍRKY**Štandardné rozmery**

Šírka	1		2	
	Dvere v nische (-25 mm; +25 mm)	Dvere + bočná stena v 90° (-25 mm; 0 mm)	Bočná stena v 90° (-25 mm; 0 mm)	
700	-	-	675-700	
750	-	-	725-750	
800	-	-	775-800	
1500	1475-1525	1475-1500	-	
1600	1575-1625	1575-1600	-	
1700	1675-1725	1675-1700	-	
1800	1775-1825	1775-1800	-	

Zvláštne rozmery

	(-25 mm; +25 mm)	(-10 mm; +15 mm)	(-10 mm; +15 mm)
napr.: 1125 / 965	1100-1150	1115-1140	955-980

POZNÁMKY

- DO OBJEDNÁVKY JE NUTNÉ UVIESŤ, ČI BLOKOVANÁ STRANA BUDE VPRAVO ALEBO VĽAVO.
- PRODUKTY SÉRIE TOP-LINE MÔŽNO DODÁŤ AJ V SANITÁRNEJ FARBE (SF), VIAC INFORMÁCIÍ NÁJDETE NA STRANE 16.

Elegantný a moderný dizajn v kombinácii s vysokou funkčnosťou a širokým výberom tvarov i veľkostí. SanSwiss nájde ideálne riešenie vaničky do každej kúpeľne - či už sa jedná o malé kúpeľne s obmedzeným priestorom pre sprchovací kút alebo o veľkorysé wellness zóny. Sprchová vanička ILA ponúka nadčasový dizajn s moderným krytom sifónu v najrôznejších farbách. Sprchová vanička LIVADA vyniká nielen jedinečným a čistým dizajnom, vysokou kvalitou, ale aj univerzálnym okrúhlym sifónom s decentným štvorhranným krytom vo farbe vaničky.

Vlastnosti:

- Superploché vaničky (výška 30 / 35 / 37 mm) z kvalitného liateho mramoru
- Tlmia hluk a poskytujú tepelnú izoláciu
- Všetky vaničky spĺňajú európsku normu EN 14527:2006
- Možno ich inštalovať na podlahu alebo na nožičky s predným panelom
- Nastaviteľné nožičky (voliteľné príslušenstvo)
- Dvojkomorový sifón s vysokou prietoknosťou a s lineárnym krytom sifónu (pri vaničkách ILA)
- Sifón s univerzálnym priemerom odtoku 90 mm s moderným štvorcovým krytom (pri vaničkách LIVADA)

Sprchové vaničky

Strany

ILA	402-409
LIVADA	410-418
Predné panely	419-420



Superploché vaničky: obdĺžniková vanička ILA s lineárnym krytom sifónu



Obdĺžniková vanička LIVADA moderného dizajnu s univerzálnym sifónom na kratšej strane vaničky



SPRCHOVÉ VANIČKY

Moderné vaničky z liateho mramoru

ILA



WIQ I štvorcová vanička z liateho mramoru, biely kryt sifónu, biela vanička



Štandardne dodávané príslušenstvo



SIWI.04 I dvojkomorový sifón

FAREBNÉ VARIANTY



04
04



50
04



06
04



04
154

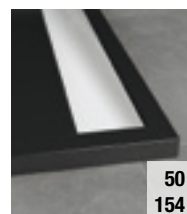

50
154



06
154



OBJEDNÁVACÍ KÓD NÁJDETE V ŠEDÝCH POLIACH:

WIQ 080 04 04 = ILA štvorcová vanička z liateho mramoru, šírka 800 mm, biely kryt sifónu, biela vanička

PRODUKTY
SKLADOM

WIQ | ŠTVORCOVÁ VANIČKA

dvojkomorový sifón SIWI | kryt sifónu z hliníkového profilu v rôznych farbách | sada pre čistenie povrchu vaničky | montážne príslušenstvo | balenie v 2 kartónoch (vanička + príslušenstvo) | nastaviteľné nožičky - voliteľné príslušenstvo

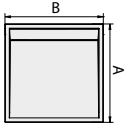
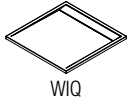

Šírka A x B	Výška	Hmotnosť brutto (kg)	Počet nožičiek	Typ		Rozmer		Farba krytu sifónu		Farba vaničky	
				Kód	Šírka	04=biela 06=čierna matná 50=aluchróm	04=biela	154=čierny granit			
800 x 800	30	32	5	WIQ	080	xx	04	280 €	154	327 €	
900 x 900	30	40	5	WIQ	090	xx	04	320 €	154	377 €	
1000 x 1000	35	57	8	WIQ	100	xx	04	453 €	154	524 €	

NOŽIČKY - VOLITELNÉ PRÍSLUŠENSTVO

vaničku je možné namontovať na nožičky | nožičky sú výškovo nastaviteľné od 85 do 140 mm

	Typ		Cena	
	Počet nožičiek	Počet balení	Kód	
	5	1	FWU.5	23 €
	8	1	FWU.8	35 €

DOPLNKY

Protišmyková úprava na biele vaničky (na objednávku)	AR1	93 €
Opravná sada na biele vaničky z liateho mramoru (dvojsložkový epoxidový tmel)	REPAIRKIT	31 €
Clean & Shine - čistiaca a ochranná pasta na vaničky z liateho mramoru, 110 ml	CSHINE	14 €

PREDNÉ PANELE PRE SPRCHOVÉ VANIČKY ILA NÁJDETE NA STR. 421.



WIQ | štvorcová vanička z liateho mramoru, aluchrómový kryt sifónu, biela vanička

ILA



WIA | obdĺžniková vanička z liateho mramoru, biely kryt sifónu, biela vanička



Štandardne dodávané príslušenstvo



SIWI.04 | dvojkomorový sifón

FAREBNÉ VARIANTY



04
04



50
04



06
04



04
154

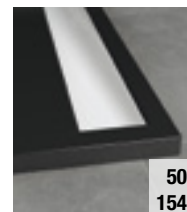

50
154



06
154



OBJEDNÁVACÍ KÓD NÁJDETE V ŠEDÝCH POLIACH:

WIA 80 100 04 04 = ILA obdĺžniková vanička z liateho mramoru, šírka A 800 mm, šírka B 1000 mm, biely kryt sifónu, biela vanička

PRODUKTY
SKLADOM

WIA | OBDĽŽNIKOVÁ VANIČKA

dvojkomorový sifón SIWI | kryt sifónu z hliníkového profilu v rôznych farbách | sada pre čistenie povrchu vaničky | montážne príslušenstvo | balenie v 2 kartónoch (vanička + príslušenstvo) | nastaviteľné nožičky - voliteľné príslušenstvo

Šírka A x B	Výška	Hmotnosť brutto (kg)	Počet nožičiek	Kód	Rozmer		Farba krytu sifónu		Farba vaničky		
					Šírka A	Šírka B	04=biela 06=čierna matná 50=aluchróm	04=biela	154=čierny granit		
800 x 900	30	42	5	WIA	80	090	xx	04	344 €	154	420 €
800 x 1000	35	47	8	WIA	80	100	xx	04	382 €	154	460 €
800 x 1200	35	55	8	WIA	80	120	xx	04	527 €	154	626 €
900 x 1000	35	52	8	WIA	90	100	xx	04	425 €	154	501 €
900 x 1100	35	52	8	WIA	90	110	xx	04	501 €	154	592 €
900 x 1200	35	62	8	WIA	90	120	xx	04	577 €	154	684 €
900 x 1300	35	62	8	WIA	90	130	xx	04	630 €	154	750 €
900 x 1400	35	71	8	WIA	90	140	xx	04	654 €	154	778 €
900 x 1500	35	76	8	WIA	90	150	xx	04	695 €	154	826 €
900 x 1600	35	81	8	WIA	90	160	xx	04	733 €	154	872 €

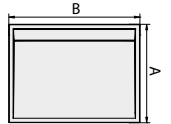
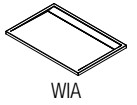

NOŽIČKY - VOLITELNÉ PRÍSLUŠENSTVO

vaničku je možné namontovať na nožičky | nožičky sú výškovo nastaviteľné od 85 do 140 mm

			Kód	Cena
	Počet nožičiek	Počet balení	Kód	
	5	1	FWU.5	23 €
	8	1	FWU.8	35 €

DOPLNKY

Protišmyková úprava na biele vaničky (na objednávku)	AR1	93 €
Opravná sada na biele vaničky z liateho mramoru (dvojfázový epoxidový tmel)	REPAIRKIT	31 €
Clean & Shine - čistiaca a ochranná pasta na vaničky z liateho mramoru, 110 ml	CSHINE	14 €

PREDNÉ PANELE PRE SPRCHOVÉ VANIČKY ILA NÁJDETE NA STR. 420.



WIA | obdĺžniková vanička, aluchrómový kryt sifónu, biela vanička

ILA



WIR | štvrtkruhová vanička z liateho mramoru, biely kryt sifónu, biela vanička



Štandardne dodávané príslušenstvo



SIWI.04 | dvojkomorový sifón

FAREBNÉ VARIANTY

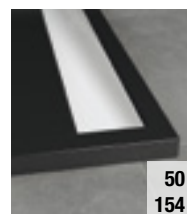



OBJEDNÁVACÍ KÓD NÁJDETE V ŠEDÝCH POLIACH:

WIR 55 080 04 04 = ILA štvrtkruhová vanička z liateho mramoru, rádius 550 mm, šírka 800 mm, biely kryt sifónu, biela vanička

PRODUKTY
SKLADOM

WIR | ŠTVRTKRUHOVÁ VANIČKA

dvojkomorový sifón SIWI | kryt sifónu z hliníkového profilu v rôznych farbách | sada pre čistenie povrchu vaničky | montážne príslušenstvo | balenie v 2 kartónoch (vanička + príslušenstvo) | nastaviteľné nožičky - voliteľné príslušenstvo

Šírka A x B	Výška	Hmotnosť brutto (kg)	Počet nožičiek	Typ	Rádus	Rozmer	Farba krytu sifónu		Farba vaničky		
							Kód	Šírka	04=biela 06=čierna matná 50=aluchróm	04=biela	154=čierny granit
800 x 800	30	29	5	WIR	55	080	xx	04	261 €	154	304 €
900 x 900	30	36	5	WIR	55	090	xx	04	308 €	154	363 €
1000 x 1000	35	53	8	WIR	55	100	xx	04	428 €	154	501 €

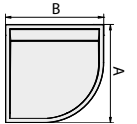

NOŽIČKY - VOLITELNÉ PRÍSLUŠENSTVO

vaničku je možné namontovať na nožičky | nožičky sú výškovo nastaviteľné od 85 do 140 mm

	Kód		Cena	
	Počet nožičiek	Počet balení	Kód	
	5	1	FWU.5	23 €
	8	1	FWU.8	35 €

DOPLNKY

Protišmyková úprava na biele vaničky (na objednávku)	AR1	93 €
Opravná sada na biele vaničky z liateho mramoru (dvojsložkový epoxidový tmel)	REPAIRKIT	31 €
Clean & Shine - čistiaca a ochranná pasta na vaničky z liateho mramoru, 110 ml	CSHINE	14 €

PREDNÉ PANELE PRE SPRCHOVÉ VANIČKY ILA NÁJDETE NA STR. 421.



WIR | štvrtkruhová vanička z liateho mramoru, aluchrómový kryt sifónu, biela vanička

ILA | TECHNICKÉ INFORMÁCIE

Sprchové vaničky ILA sú vyrobené z kompozitného liateho mramoru a na povrchu vybavené špeciálnou povrchovou úpravou Gelcoat z polyesterovej živice. Sú superploché, tlmia hluk poskytujú tepelnú izoláciu. Všetky vaničky ILA spĺňajú kritériá normy EN 14527:2006, ktorá špecifikuje požiadavky na vane a sprchové kúty.



EN 14527:2006

Tieto kritériá boli v testoch overené:

Čistiteľnosť

- Povrch vaničky, ktorý prichádza do styku s vodou, je dokonale hladký, nezmáčavý a bez neprístupných rohov, ktoré by zhoršovali čistiteľnosť. Povrch je ľahko udržiavateľný.

Vypúšťanie vody

- Všetka voda odteká z celej plochy dna vaničky až do hraničnej hodnoty povrchového napätia veľmi malých kvapiek vody.

Trvanlivosť čistiteľnosti

- Vlastnosti materiálu vaničky a jej povrchu, ktorý prichádza do styku s vodou, umožňujú čistiteľnosť najmenej 20 rokov.

Stabilita dna

- Pri správnej montáži stabilita dna vaničky zaručuje, že aj pri zaťažení 150 kg nedôjde k žiadnej trvalej deformácii ani iným vadám, napr. trhlinám, ktoré by mali za následok nesprávnu funkciu vypúšťania vody.

Odolnosť voči chemikáliám

- Pri skúškach sa preukázala odolnosť vaničky proti stanoveným chemikáliám a farbivým prostriedkom.

Odolnosť voči zmenám teploty

- Vanička bola podrobená testom, kde sa v 100 nepretržitých cykloch striedavo púšťala do vaničky voda s teplotou 75 °C a 14°C. Pri skúšaní neboli zistené žiadne známky deformácie ani iných väd (napr. popraskanie).

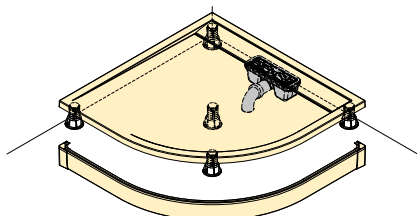
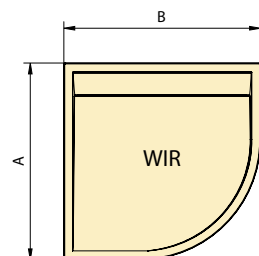
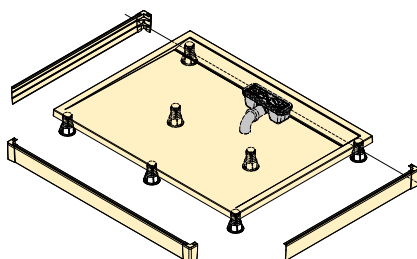
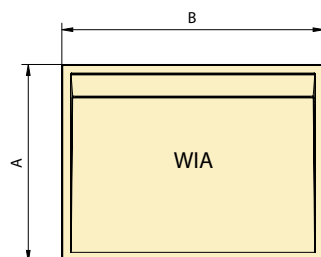
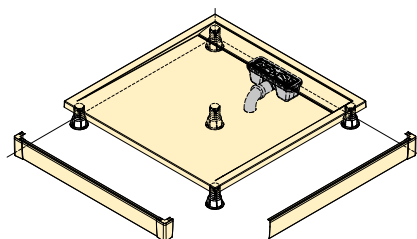
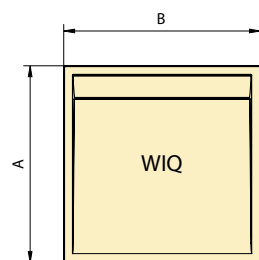

	Šírka		Výška	Počet nožičiek
	A	B	(mm)	(ks)
WIQ	800	800	30	5
	900	900	30	5
	1000	1000	35	8
WIA	800	900	30	5
	800	1000	35	8
	800	1200	35	8
	900	1000	35	8
	900	1100	35	8
	900	1200	35	8
	900	1300	35	8
WIR	900	800	30	5
	900	900	30	5
	1000	1000	35	8
	1000	1000	35	8

DVOJKOMOROVÝ SIFÓN SIWI.04

- Prietoknosť až 38 l/min
- Vrchné čistenie
- Čiastočná samočistiteľnosť
- Výška hladiny 50 mm
- Menovitý priemer odtokového potrubia DN 50

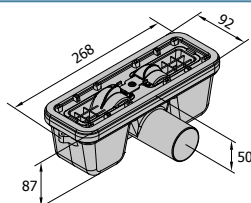

STAVEBNÁ PRIPRAVENOSŤ

1) VANIČKA INŠTALOVANÁ NA NOŽIČKY - S PREDNÝM PANELOM ALEBO OBMUROVANÁ

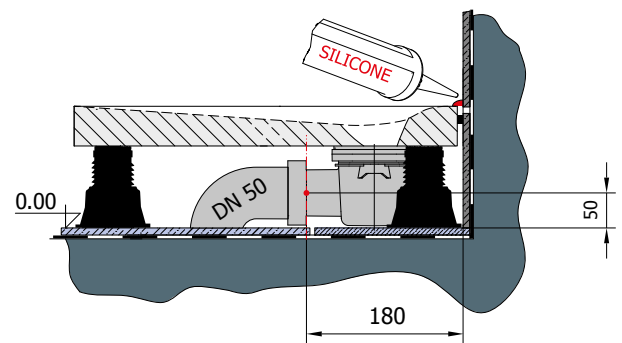
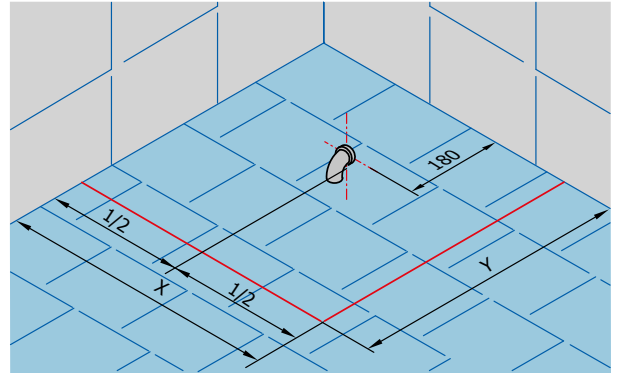
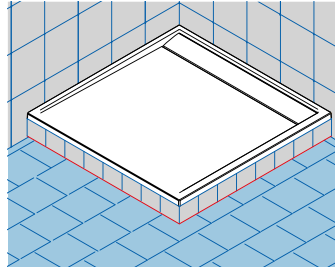
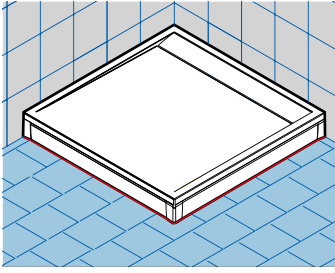

2) VANIČKA INŠTALOVANÁ NA PODLAHU

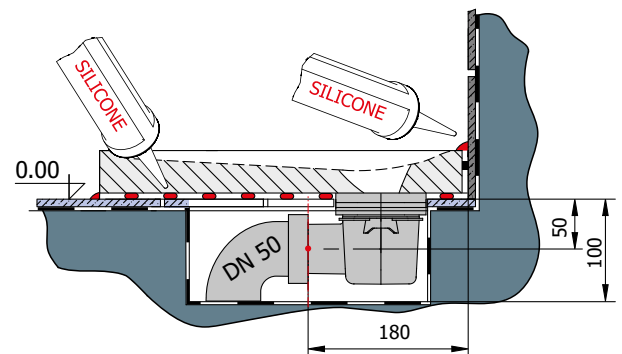
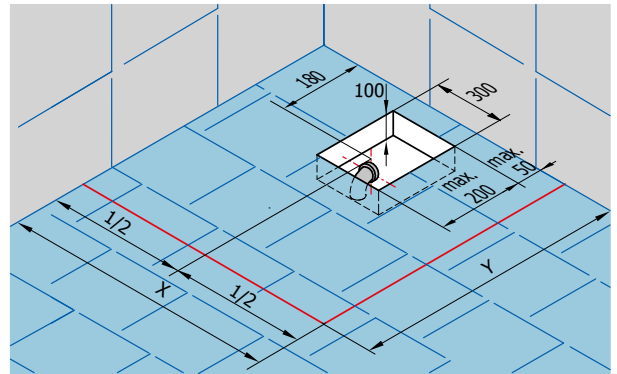
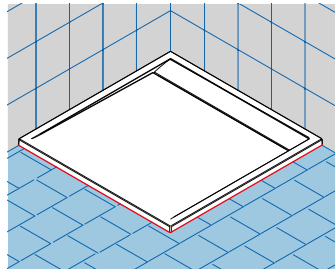

LIVADA



W20Q | štvorcová vanička z liateho mramoru, biela vanička



PWIL | hliníkový predný panel pre štvorcovú vaničku



SIWL | Sifón Ø 90 mm, prechodové koleno 40/50 mm pre vaničky Livada

FAREBNÉ VARIANTY



04



PRODUKTY
SKLADOM

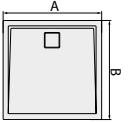
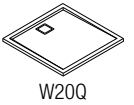

OBJEDNÁVACÍ KÓD NÁJDETE V ŠEDÝCH POLIACH:

W20Q 080 04 = LIVADA štvorcová vanička z liateho mramoru, šírka 800 mm, biela vanička

W20Q | ŠTVORCOVÁ VANIČKA

otvor pre sifón s priemerom 90 mm | moderný štvorcový kryt sifónu | nastaviteľné nožičky - voliteľné príslušenstvo

				Typ	Rozmer	Farba vaničky		
Šírka A x B	Výška	Hmotnosť brutto (kg)	Počet nožičiek	Kód	Šírka	04=biela		
800 x 800	35	24	5	W20Q	080	04	203 €	
900 x 900	35	29	5	W20Q	090	04	239 €	
1000 x 1000	37	41	8	W20Q	100	04	287 €	

NOŽIČKY - VOLITELNÉ PRÍSLUŠENSTVO

vaničku je možné namontovať na nožičky | nožičky sú výškovo nastaviteľné od 85 do 140 mm

		Kód	Cena
Počet nožičiek	Počet balení	Kód	
5	1	FWU.5	23 €
8	1	FWU.8	35 €

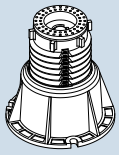

DOPLNKY

Sifón 90 mm + prechodové koleno 40/50 mm	SIWL	21 €
Clean & Shine - čistiaca a ochranná pasta na vaničky z liateho mramoru, 110 ml	CSHINE	14 €
Protišmyková úprava na biele vaničky (na objednávku)	AR1	93 €
Opravná sada na biele vaničky z liateho mramoru (dvojsložkový epoxidový tmel)	REPAIRKIT	31 €

PREDNÉ PANELE PRE ŠTVORCOVÉ SPRCHOVÉ VANIČKY LIVADA NÁJDETE NA STR. 421.

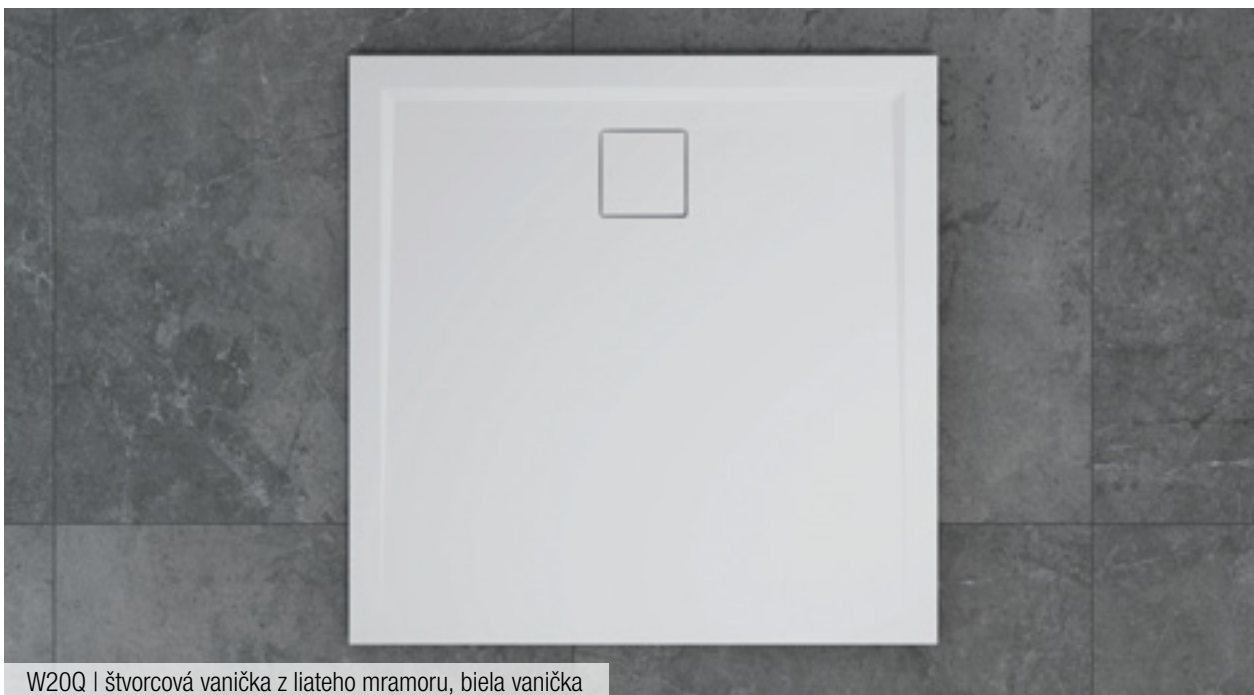

W20Q | štvorcová vanička z liateho mramoru, biela vanička

LIVADA



W20AS | obdĺžniková vanička z liateho mramoru so sifónom na kratšej strane, biela vanička



PWIL | hliníkový predný panel pre obdĺžnikovú vaničku



SIWL | Sifón Ø 90 mm, prechodové koleno 40/50 mm pre vaničky Livada

FAREBNÉ VARIANTY



04



OBJEDNÁVACÍ KÓD NÁJDETE V ŠEDÝCH POLIACH:

W20AS 70 90 04 = LIVADA obdĺžniková vanička z liateho mramoru so sífonom na kratšej strane, šírka A 700 mm, šírka B 900 mm, biela vanička

PRODUKTY
SKLADOM

W20AS | OBDĽŽNIKOVÁ VANIČKA SO SIFÓNOM NA KRATŠEJ STRANE

otvor pre sífón s priemerom 90 mm | moderný štvorcový kryt sífónu | nastaviteľné nožičky - voliteľné príslušenstvo

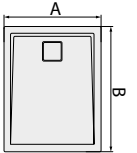
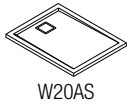

Šírka A x B	Výška	Hmotnosť brutto (kg)	Počet nožičiek	Typ	Rozmer		Farba vaničky	
				Kód	Šírka A	Šírka B	04=biela	
700 x 900	35	23,7	5	W20AS	070	090	04	203 €
700 x 1000	35	26,8	8	W20AS	070	100	04	235 €
700 x 1200	37	31,7	8	W20AS	070	120	04	257 €
700 x 1400	37	36,7	8	W20AS	070	140	04	287 €
700 x 1600	37	41,7	8	W20AS	070	160	04	309 €
750 x 1700	35	52,0	8	W20AS	075	170	04	357 €
800 x 900	35	26,4	5	W20AS	080	090	04	229 €
800 x 1000	35	29,8	8	W20AS	080	100	04	247 €
800 x 1100	37	32,3	8	W20AS	080	110	04	261 €
800 x 1200	37	35,2	8	W20AS	080	120	04	278 €
800 x 1400	37	40,7	8	W20AS	080	140	04	309 €
800 x 1600	37	46,3	8	W20AS	080	160	04	349 €
900 x 1000	35	32,9	8	W20AS	090	100	04	261 €
900 x 1100	37	35,5	8	W20AS	090	110	04	278 €
900 x 1200	37	38,0	8	W20AS	090	120	04	300 €
900 x 1400	37	44,8	8	W20AS	090	140	04	335 €
900 x 1600	37	51,0	8	W20AS	090	160	04	370 €
900 x 1700	37	55,3	8	W20AS	090	170	04	395 €
900 x 1800	37	58,0	8	W20AS	090	180	04	418 €

NOŽIČKY - VOLITELNÉ PRÍSLUŠENSTVO

vaničku je možné namontovať na nožičky | nožičky sú výškovo nastaviteľné od 85 do 140 mm

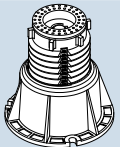
			Kód	Cena
	Počet nožičiek	Počet balení	Kód	
	5	1	FWU.5	23 €
	8	1	FWU.8	35 €

DOPLNKY

Sífón 90 mm + prechodové koleno 40/50 mm	SIWL	21 €
Clean & Shine - čistiaca a ochranná pasta na vaničky z liateho mramoru, 110 ml	CSHINE	14 €
Protišmyková úprava na biele vaničky (na objednávku)	AR1	93 €
Opravná sada na biele vaničky z liateho mramoru (dvojzložkový epoxidový tmel)	REPAIRKIT	31 €

PREDNÉ PANELE PRE OBDĽŽNIKOVÉ SPRCHOVÉ VANIČKY LIVADA NÁJDETE NA STR. 420.



LIVADA



W20AL | obdĺžniková vanička z liateho mramoru so sífonom na dlhšej strane, biela vanička



PWIL | hliníkový predný panel pre obdĺžnikovú vaničku



SIWL | Sífón Ø 90 mm, prechodové koleno 40/50 mm pre vaničky Livada

FAREBNÉ VARIANTY



04



OBJEDNÁVACÍ KÓD NÁJDETE V ŠEDÝCH POLIACH:

W20AL 70 120 04 = LIVADA obdĺžniková vanička z liateho mramoru so sífónom na dlhšej strane, šírka A 700 mm, šírka B 1200 mm, biela vanička

PRODUKTY
SKLADOM

W20AL | OBDĽŽNIKOVÁ VANIČKA SO SIFÓNOM NA DLHŠEJ STRANE

otvor pre sífón s priemerom 90 mm | moderný štvorcový kryt sífónu | nastaviteľné nožičky - voliteľné príslušenstvo

				Typ	Rozmer		Farba vaničky	
Šírka A x B	Výška	Hmotnosť brutto (kg)	Počet nožičiek	Kód	Šírka A	Šírka B	04=biela	
700 x 1200	35	31,7	8	W20AL	070	120	04	257 €
700 x 1400	35	36,7	8	W20AL	070	140	04	287 €
700 x 1600	35	41,7	8	W20AL	070	160	04	309 €
750 x 1700	38	53,2	8	W20AL	075	170	04	357 €
800 x 1200	35	35,2	8	W20AL	080	120	04	278 €
800 x 1400	35	40,7	8	W20AL	080	140	04	309 €
800 x 1600	35	46,3	8	W20AL	080	160	04	349 €
900 x 1200	35	38,0	8	W20AL	090	120	04	300 €
900 x 1400	35	44,8	8	W20AL	090	140	04	335 €
900 x 1600	35	51,0	8	W20AL	090	160	04	370 €

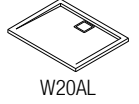

W20AL

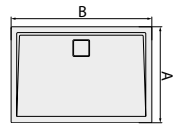

NOŽIČKY - VOLITELNÉ PRÍSLUŠENSTVO

vaničku je možné namontovať na nožičky | nožičky sú výškovo nastaviteľné od 85 do 140 mm

		Kód	Cena
	Počet nožičiek	Kód	
	Počet balení	FWU.8	35 €

DOPLNKY

Sífón 90 mm + prechodové koleno 40/50 mm	SIWL	21 €
Clean & Shine - čistiaca a ochranná pasta na vaničky z liateho mramoru, 110 ml	CSHINE	14 €
Protišmyková úprava na biele vaničky (na objednávku)	AR1	93 €
Opravná sada na biele vaničky z liateho mramoru (dvojzložkový epoxidový tmel)	REPAIRKIT	31 €

PREDNÉ PANELE PRE OBDĽŽNIKOVÉ SPRCHOVÉ VANIČKY LIVADA NÁJDETE NA STR. 420.



W20AL | Obdĺžniková vanička z liateho mramoru so sífónom na dlhšej strane, biela vanička

LIVADA



W20R | štvrtkruhová vanička z liateho mramoru, biela vanička



W205 | päťuholníková vanička z liateho mramoru, biela vanička



PWIR | hliníkový predný panel pre štvrtkruhová vaničku



SIWL | Sifón Ø 90 mm, prechodové koleno 40/50 mm pre vaničky Livada

FAREBNÉ VARIANTY



04



PRODUKTY
SKLADOM

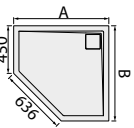
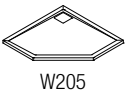
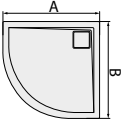
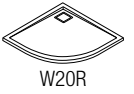

OBJEDNÁVACÍ KÓD NÁJDETE V ŠEDÝCH POLIACH:

W20R 55 080 04 = LIVADA štvrtkruhová vanička z liateho mramoru, rádius 550 mm, šírka 800 mm, biela vanička

W205 636 090 04 = LIVADA päťuholníková vanička z liateho mramoru, šírka C 636 mm, šírka A 900 mm, biela vanička

W20R | ŠTVRŤKRUHOVÁ VANIČKA

otvor pre sifón s priemerom 90 mm | moderný štvorcový kryt sifónu | nastaviteľné nožičky - voliteľné príslušenstvo

		Typ		Rádius	Rozmer	Farba vaničky		
Šírka A x B	Výška	Hmotnosť brutto (kg)	Počet nožičiek	Kód	55=550 mm	Šírka	04=biela	
800 x 800	35	22	5	W20R	55	080	04	191 €
900 x 900	35	27,2	5	W20R	55	090	04	225 €

W205 | PÄŤUHOLNÍKOVÁ VANIČKA

otvor pre sifón s priemerom 90 mm | moderný štvorcový kryt sifónu | nastaviteľné nožičky - voliteľné príslušenstvo

		Typ		Rozmer	Farba vaničky			
Šírka A x B	Výška	Hmotnosť brutto (kg)	Počet nožičiek	Kód	Šírka C	Šírka A	04=biela	
900 x 900	35	27,8	5	W205	636	090	04	270 €

NOŽIČKY - VOLITELNÉ PRÍSLUŠENSTVO

vaničku je možné namontovať na nožičky | nožičky sú výškovo nastaviteľné od 85 do 140 mm

		Kód	Cena
Počet nožičiek	Počet balení	Kód	
5	1	FWU.5	23 €

DOPLNKY

Sifón 90 mm + prechodové koleno 40/50 mm	SIWL	21 €
Clean & Shine - čistiaca a ochranná pasta na vaničky z liateho mramoru, 110 ml	CSHINE	14 €
Protišmyková úprava na biele vaničky (na objednávku)	AR1	93 €
Opravná sada na biele vaničky z liateho mramoru (dvojfázový epoxidový tmel)	REPAIRKIT	31 €

PREDNÉ PANELE PRE ŠTVRŤKRUHOVÉ SPRCHOVÉ VANIČKY LIVADA NÁJDETE NA STR. 421.
PRE PÄŤUHOLNÍKOVÚ VANIČKU PREDNÉ PANELE NEPONÚKAME.

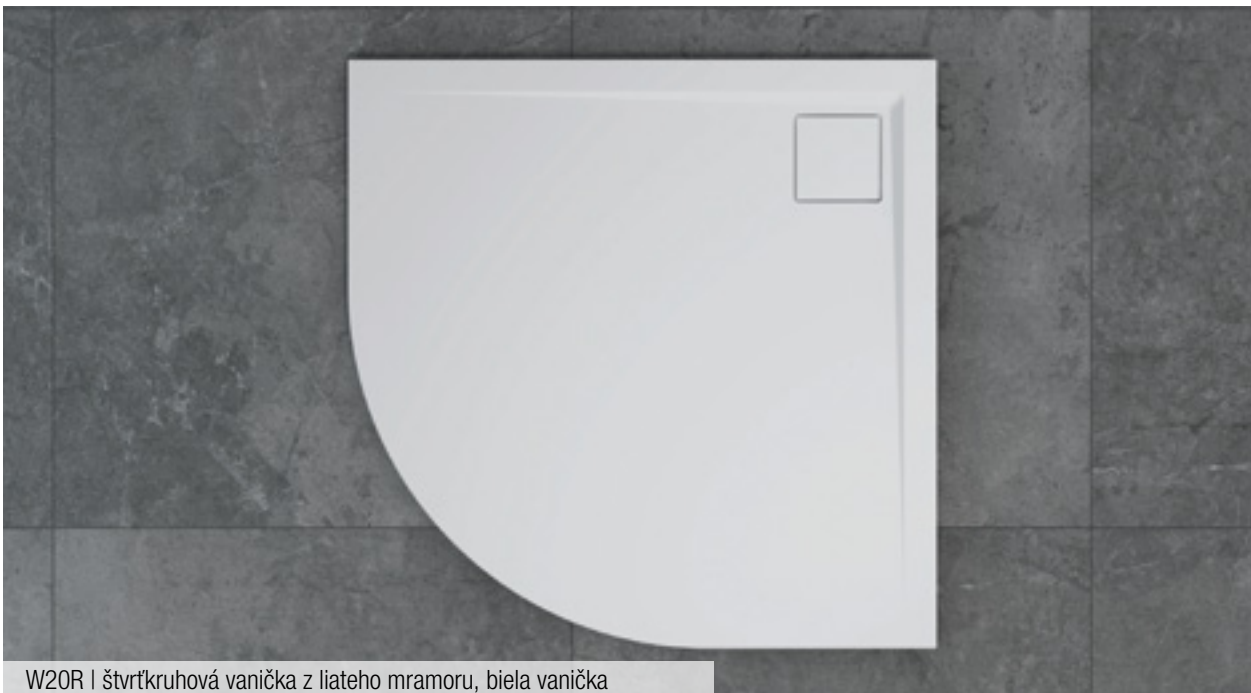

W20R | štvrtkruhová vanička z liateho mramoru, biela vanička

LIVADA | TECHNICKÉ INFORMÁCIE

Sprchové vaničky Livada sú vyrobené z kompozitného liateho mramoru a na povrchu vybavené špeciálnou povrchovou úpravou Gelcoat z polyesterovej živice. Sú superploché, tlmia hluk a poskytujú tepelnú izoláciu. Všetky vaničky Livada spĺňajú kritériá normy EN 14527:2006, ktorá špecifikuje požiadavky na vane a sprchové kúty.



EN 14527:2006

Tieto kritériá boli v testoch overené:

Čistiteľnosť

- Povrch vaničky, ktorý prichádza do styku s vodou, je dokonale hladký, nezmáčavý a bez neprístupných rohov, ktoré by zhoršovali čistiteľnosť. Povrch je ľahko udržiavateľný.

Vypúšťanie vody

- Všetka voda odteká z celej plochy dna vaničky až do hraničnej hodnoty povrchového napätia veľmi malých kvapiek vody.

Trvanlivosť čistiteľnosti

- Vlastnosti materiálu vaničky a jej povrchu, ktorý prichádza do styku s vodou, umožňujú čistiteľnosť najmenej 20 rokov.

Stabilita dna

- Pri správnej montáži stabilita dna vaničky zaručuje, že aj pri zaťažení 150 kg nedôjde k žiadnej trvalej deformácii ani iným vadám, napr. trhlinám, ktoré by mali za následok nesprávnu funkciu vypúšťania vody.

Odolnosť voči chemikáliám

- Pri skúškach sa preukázala odolnosť vaničky proti stanoveným chemikáliám a farbivom prostriedkom.

Odolnosť voči zmenám teploty

- Vanička bola podrobená testom, kde sa v 100 nepretržitých cykloch striedavo púšťala do vaničky voda s teplotou 75 °C a 14°C. Pri skúšaní neboli zistené žiadne známky deformácie ani iných väd (napr. popraskanie).

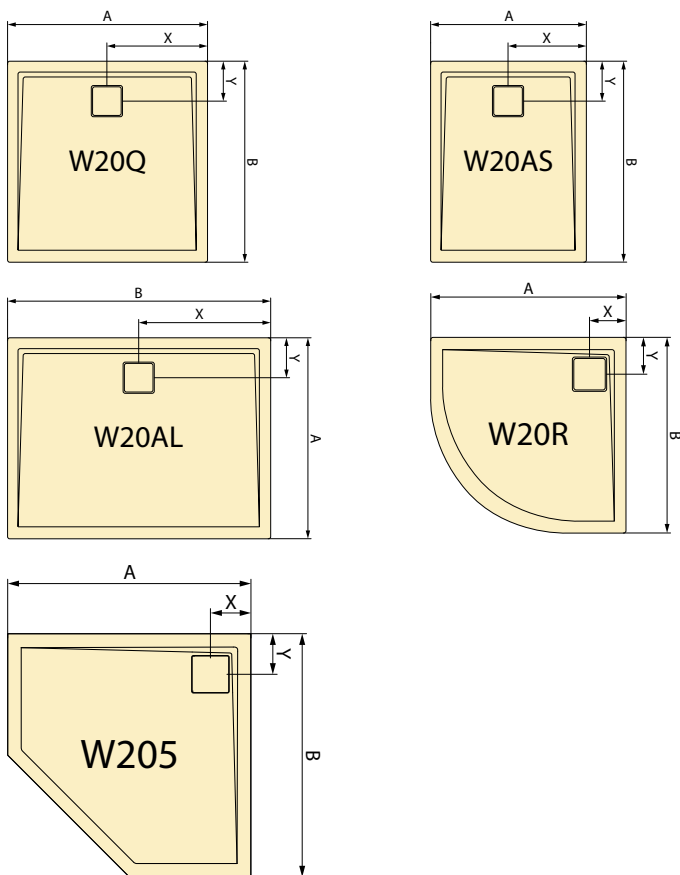

	Šírka		Rozmer		Výška	Počet nožičiek	
	A	B	X	Y	(mm)	(ks)	
W20Q	800	800	400	180	35	5	
	900	900	450	180	35	5	
	1000	1000	500	180	37	8	
	700	900	350	180	35	5	
	700	1000	350	180	35	8	
	700	1200	350	180	37	8	
	700	1400	350	180	37	8	
	700	1600	350	180	37	8	
W20AS	750	1700	375	180	35	8	
	800	900	400	180	35	5	
	800	1000	400	180	35	8	
	800	1100	400	180	37	8	
	800	1200	400	180	37	8	
	800	1400	400	180	37	8	
	800	1600	400	180	37	8	
	900	1000	450	180	35	8	
	900	1100	450	180	37	8	
	900	1200	450	180	37	8	
	900	1400	450	180	37	8	
	900	1600	450	180	37	8	
	900	1700	450	180	37	8	
	900	1800	450	180	37	8	
	W20AL	700	1200	600	180	35	8
		700	1400	700	180	35	8
700		1600	800	180	35	8	
750		1700	850	180	38	8	
800		1200	600	180	35	8	
800		1400	700	180	35	8	
800		1600	800	180	35	8	
900		1200	600	180	35	8	
900		1400	700	180	35	8	
900		1600	800	180	35	8	
W20R		800	800	150	150	35	5
		900	900	150	150	35	5
	900	900	150	150	35	5	
W205	900	900	150	150	35	5	

SIFÓN SIWL Ø 90 MM

- Prietoknosť min. 35 l/min.
- Vrchné čistenie

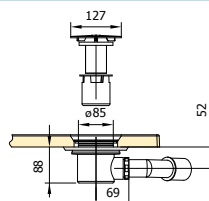

STAVEBNÁ PRIPRAVENOSŤ

1) VANIČKA INŠTALOVANÁ NA NOŽIČKY - S PREDNÝM PANELOM ALEBO OBMUROVANÁ

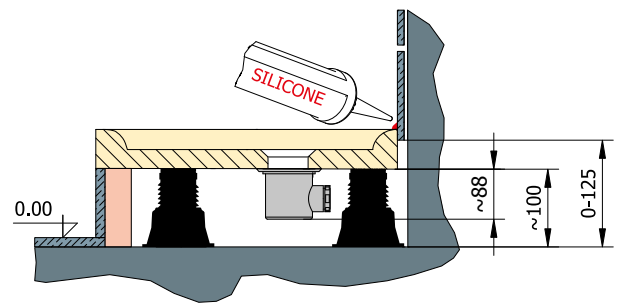
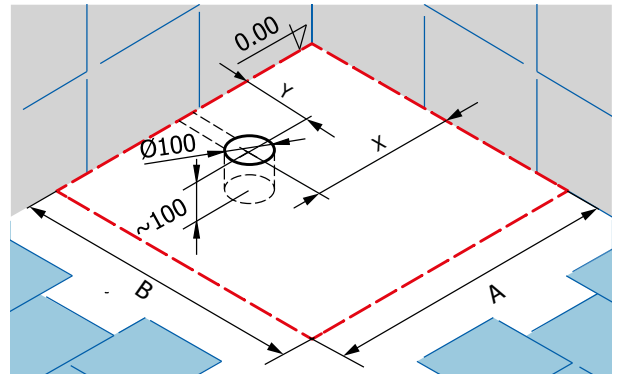
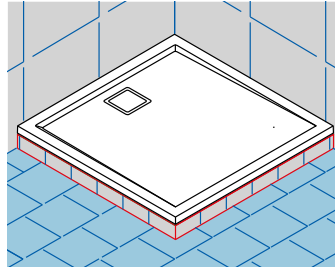
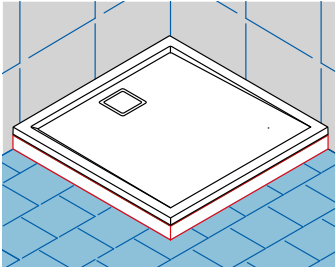

2) VANIČKA INŠTALOVANÁ NA PODLAHU

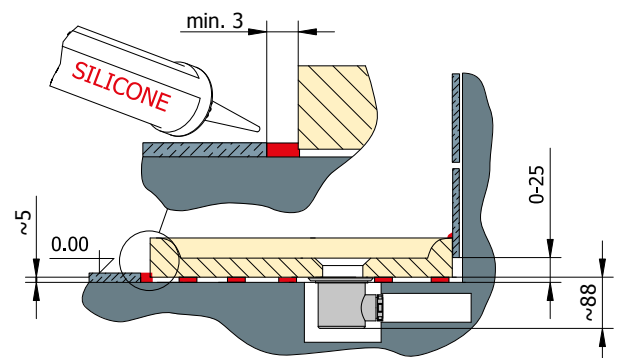
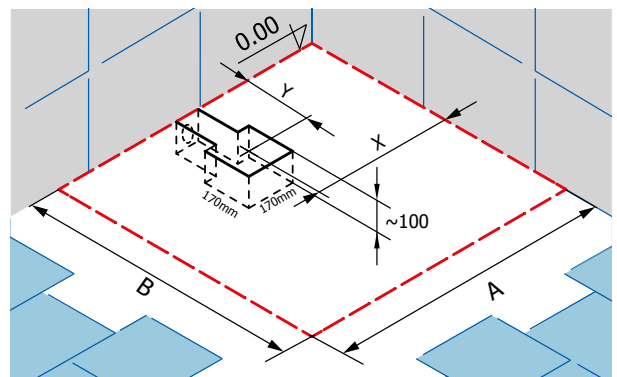
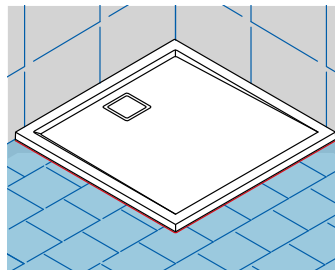

HLINÍKOVÉ PREDNÉ PANELE | VOLITEĽNÉ PRÍSLUŠENSTVO PRE VANIČKY

PWI | HLINÍKOVÝ PREDNÝ PANEL PRE OBDĽŽNIKOVÚ VANIČKU

výška 95 mm | masívny hliníkový profil | kovové rohové spojky

PRODUKTY
SKLADOM

I-panel (1 strana)		Typ	Rozmer		Farba
Šírka	Počet strán / Varianta montáže	Kód	Šírka		04=biela 06=čierna matná 50=aluchróm
700	1 / v nike	PWII	070		xx 56 €
750	1 / v nike	PWII	075		xx 56 €
800	1 / v nike	PWII	080		xx 56 €
900	1 / v nike	PWII	090		xx 58 €
1000	1 / v nike	PWII	100		xx 60 €
1100	1 / v nike	PWII	110		xx 63 €
1200	1 / v nike	PWII	120		xx 65 €
1300	1 / v nike	PWII	130		xx 66 €
1400	1 / v nike	PWII	140		xx 67 €
1500	1 / v nike	PWII	150		xx 70 €
1600	1 / v nike	PWII	160		xx 72 €
1700	1 / v nike	PWII	170		xx 75 €
1800	1 / v nike	PWII	180		xx 77 €

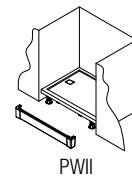

PWII

L-panel (2 strany)		Typ	Rozmer		Farba
Šírka	Počet strán / Varianta montáže	Kód	Šírka A	Šírka B	04=biela 06=čierna matná 50=aluchróm
700 x 900	2 / v rohu	PWIL	070	090	xx 81 €
700 x 1000	2 / v rohu	PWIL	070	100	xx 83 €
700 x 1200	2 / v rohu	PWIL	070	120	xx 86 €
700 x 1400	2 / v rohu	PWIL	070	140	xx 88 €
700 x 1600	2 / v rohu	PWIL	070	160	xx 92 €
750 x 900	2 / v rohu	PWIL	075	090	xx 81 €
750 x 1700	2 / v rohu	PWIL	075	170	xx 98 €
800 x 900	2 / v rohu	PWIL	080	090	xx 81 €
800 x 1000	2 / v rohu	PWIL	080	100	xx 83 €
800 x 1100	2 / v rohu	PWIL	080	110	xx 84 €
800 x 1200	2 / v rohu	PWIL	080	120	xx 86 €
800 x 1400	2 / v rohu	PWIL	080	140	xx 90 €
800 x 1600	2 / v rohu	PWIL	080	160	xx 95 €
900 x 1000	2 / v rohu	PWIL	090	100	xx 86 €
900 x 1100	2 / v rohu	PWIL	090	110	xx 90 €
900 x 1200	2 / v rohu	PWIL	090	120	xx 90 €
900 x 1300	2 / v rohu	PWIL	090	130	xx 91 €
900 x 1400	2 / v rohu	PWIL	090	140	xx 92 €
900 x 1500	2 / v rohu	PWIL	090	150	xx 95 €
900 x 1600	2 / v rohu	PWIL	090	160	xx 98 €
900 x 1700	2 / v rohu	PWIL	090	170	xx 81 €
900 x 1800	2 / v rohu	PWIL	090	180	xx 106 €

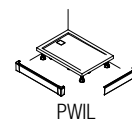

PWIL

U-panel (3 strany)		Typ	Rozmer			Farba
Šírka	Počet strán / Varianta montáže	Kód	Šírka A	Šírka B	Šírka C	04=biela 06=čierna matná 50=aluchróm
700 x 900	3 / pri stene	PWIU	70	090	70	xx 106 €
700 x 1000	3 / pri stene	PWIU	70	100	70	xx 108 €
700 x 1200	3 / pri stene	PWIU	70	120	70	xx 111 €
700 x 1400	3 / pri stene	PWIU	70	140	70	xx 113 €
700 x 1600	3 / pri stene	PWIU	70	160	70	xx 123 €
750 x 900	3 / pri stene	PWIU	75	090	75	xx 106 €
750 x 1700	3 / pri stene	PWIU	75	170	75	xx 123 €
800 x 900	3 / pri stene	PWIU	80	090	80	xx 106 €
800 x 1000	3 / pri stene	PWIU	80	100	80	xx 108 €
800 x 1100	3 / pri stene	PWIU	80	110	80	xx 109 €
800 x 1200	3 / pri stene	PWIU	80	120	80	xx 111 €
800 x 1400	3 / pri stene	PWIU	80	140	80	xx 113 €
800 x 1600	3 / pri stene	PWIU	80	160	80	xx 123 €
900 x 1000	3 / pri stene	PWIU	90	100	90	xx 111 €
900 x 1100	3 / pri stene	PWIU	90	110	90	xx 112 €
900 x 1200	3 / pri stene	PWIU	90	120	90	xx 113 €
900 x 1300	3 / pri stene	PWIU	90	130	90	xx 117 €
900 x 1400	3 / pri stene	PWIU	90	140	90	xx 120 €
900 x 1500	3 / pri stene	PWIU	90	150	90	xx 123 €
900 x 1600	3 / pri stene	PWIU	90	160	90	xx 125 €
900 x 1700	3 / pri stene	PWIU	90	170	90	xx 135 €
900 x 1800	3 / pri stene	PWIU	90	180	90	xx 138 €

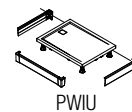

PWIU



PRODUKTY
SKLADOM

PWI | HLINÍKOVÝ PREDNÝ PANEL PRE ŠTVORCOVÚ VANIČKU

výška 95 mm | masívny hliníkový profil | kovové rohové spojky

I-panel (1 strana)		Typ	Rozmer		Farba
Šírka	Počet strán / Varianta montáže	Kód	Šírka		04=biela 06=čierna matná 50=aluchróm
800	1 / v nike	PWII	080		xx 56 €
900	1 / v nike	PWII	090		xx 58 €
1000	1 / v nike	PWII	100		xx 60 €

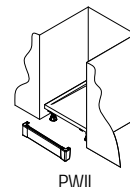

PWII

L-panel (2 strany)		Typ	Rozmer		Farba
Šírka	Počet strán / Varianta montáže	Kód	Šírka A	Šírka B	04=biela 06=čierna matná 50=aluchróm
800 x 800	2 / v rohu	PWIL	080	080	xx 78 €
900 x 900	2 / v rohu	PWIL	090	090	xx 83 €
1000 x 1000	2 / v rohu	PWIL	100	100	xx 88 €

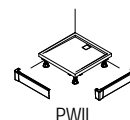

PWIL

U-panel (3 strany)		Typ	Rozmer			Farba
Šírka	Počet strán / Varianta montáže	Kód	Šírka A	Šírka B	Šírka C	04=biela 06=čierna matná 50=aluchróm
800 x 800	3 / pri stene	PWIU	80	80	80	xx 100 €
900 x 900	3 / pri stene	PWIU	90	90	90	xx 104 €
1000 x 1000	3 / pri stene	PWIU	100	100	100	xx 108 €

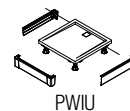

PWIU

PWIR | HLINÍKOVÝ PREDNÝ PANEL PRE ŠTVRŤKRUHOVÚ VANIČKU

výška 95 mm | rádius 550 mm | masívny hliníkový profil | kovové rohové spojky

I-panel (1 strana)		Typ	Rádius	Rozmer	Farba
Šírka	Kód	55=550 mm	Šírka B	04=biela 06=čierna matná 50=aluchróm	
800 x 800	PWIR	55	080	xx 100 €	
900 x 900	PWIR	55	090	xx 106 €	
1000 x 1000	PWIR	55	100	xx 113 €	

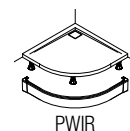

PWIR

Pravidelné čistenie a údržba Vašej sprchy Vám zaistí krásu a bezproblémovú prevádzku po veľa rokov.

Užitočné príslušenstvo, ako je napríklad sklopné sprchové sedátko alebo kombinácia držiaku na uterák / sklenenej poličky, zvyšuje komfort sprchovania a sú užitočnými doplnkami v kúpeľni.

V neposlednom rade včasná výmena opotrebovaných tesnení zaistí hladké fungovanie sprchovacích kútov a umožní Vám vychutnať si pôžitok zo sprchovania po veľa rokov.



Doplnky

Strana

Sprchové sedátka COMFORT	424
Držiaky na uterák / sklenené poličky	424
Čistiace prostriedky	425
Stabilizačné / stropné vzpery	426-427
Rohové vzpery	428
Plastová tesnenia	429-430
Magnetické tesnenia / krycia lišta	431
Doplnkové profily	432-436
Instalačné sety, prahové lišty	437



Užitočné príslušenstvo pre každodennú starostlivosť a čistenie sprchovacieho kútu.



Praktické sedátko pre maximálny komfort a bezpečnosť pri sprchovaní.



Tesnenia a profily. Včasná výmena opotrebovaných tesnení zaistí hladkú prevádzku sprchovacieho kútu.



DOPLNKY

Doplnky, čistiace prostriedky, plastové tesnenia a profily

DOPLNKY

DUS1 | SPRCHOVÉ SEDÁTKO COMFORT

Praktické sprchové sedátko s jednoduchou montážou na stenu, sklápanie hore, max zaťaženie do 120 kg, dodáva sa v bielej alebo tmavosivej farbe

PRODUKTY
SKLADOM

Sprchové sedátko COMFORT	Šírka A (mm)	Hĺbka sedáku B (mm)	Hĺbka celkom C (mm)	Typ	Objednávací kód	Farba	Cena
					S=tmavo sivá/ aluchróm W=biela/aluchróm	x	145 €
Súmerne tvarované sedátko COMFORT DUS1 poskytuje pohodlie a bezpečnosť pri sprchovaní. Ak sa sedátko nepoužíva, možno ho sklopiť na stenu. Ergonomický povrch sedáčka je ľahko čistiteľný. Maximálne zaťaženie je 120 kg. Sedátko svojím prevedením vyhovuje smerniciam pre lekárske opatrenia.	325	280	325	DUS1		x	145 €

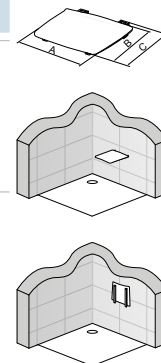

DRŽIAK NA UTERÁK / SKLENENÁ POLIČKA / STOJAN VRÁTANE POLIČIEK A DRŽIAKU NA UTERÁK







Typová séria	Popis	Objednávací kód	Cena
PUR	Držiak na uterák ¹⁾ šírka 400 mm	PS2.10.400	88 €
	Držiak na uterák ¹⁾ šírka 600 mm	PS2.10.600	88 €
PUR	Sklenená polička ¹⁾ šírka 400 mm	PT2.10.400	98 €
	Sklenená polička ¹⁾ šírka 600 mm	PT2.10.600	98 €
PUR	Držiak na uterák + sklenená polička ¹⁾ šírka 400 mm	PST2.10.400	166 €
	Držiak na uterák + sklenená polička ¹⁾ šírka 600 mm	PST2.10.600	166 €
EASY	Stojan vrátane poličiek a držiaka uteráka ²⁾ Skladá sa z nosného (hliníkového) profilu (dĺžka 1000 mm), 2 poličiek, 1 mydelničky. Modulárne príslušenstvo.	KASW.50.1000 (aluchróm) KASW.06.1000 (čierna matná) KASW.09.1000 (biela matná)	135 €
EASY	Stojan vrátane poličiek a držiaka uteráka ²⁾ Skladá sa z nosného (hliníkového) profilu (dĺžka 1000 mm), 2 poličiek, držiaku uteráka, 1 mydelničky. Modulárne príslušenstvo.	KASF.50.1000 (aluchróm) KASF.06.1000 (čierna matná) KASF.09.1000 (biela matná)	178 €
EASY	Box na doplnky ²⁾ Umožňuje udržiavať rôzne doplnky v suchu (okuliare, šperky atď.). Odnímateľný úložný box vrátane krytu. Odtokový systém, ktorý zabráňuje usadzovaniu vody vo vnútri steny.	KABC.50 (aluchróm/chróm) KABC.06 (čierna matná) KABC.09 (biela matná)	66 €

POZNÁMKY

1) - IBA PRE BOČNÚ STENU V ZVLÁŠTNOM ROZMERE. MINIMÁLNA ŠÍRKA BOČNEJ STENY 750 MM. DRŽIAK UTERÁKA I SKLENENÚ POLIČKU JE NEZBYTNÉ OBJEDNAŤ SPOLU SO SPRCHOVOU ZÁSTENOU.

2) - VÄČŠIE FOTOGRAFIE NÁJDETE NA STR. 350-351.

ČISTIACE PROSTRIEDKY

	Objednávaci kód		Cena	
SanSwiss „Protect Cleaner“	Objem (ml)	Typ		 UNIVERZÁLNY
<ul style="list-style-type: none"> • Profesionálny čistiaci a ošetrojúci prostriedok pre sprchové zásteny SanSwiss (sklá, profily a pánty) • Účinná ochrana a starostlivosť pre sklá s antiplakovou úpravou AQUAPERLE • Hygienické čistenie s príjemne sviežou vôňou 	500	17223.2	16 €	
SanSwiss „Glass Cleaner“	Objem (ml)	Typ		 NA SKLO
<ul style="list-style-type: none"> • Špeciálny prostriedok na čistenie skiel sprchových zásten SanSwiss. • Prepožičiava skleneným povrchom trvalo žiarivý lesk. • Čistí bez šmúh a je obzvlášť jemný. 	500	17224.2	18 €	
SanSwiss „Power Cleaner“	Objem (ml)	Typ		 EXTRA SILNÝ
<ul style="list-style-type: none"> • Čistiaci prostriedok pre sprchové zásteny SanSwiss (sklá, profily a pánty). • Vysoko účinný k odstráneniu usadenej špiny, vodného kameňa. • Obzvlášť vhodný na čistenie skiel s antiplakovou úpravou AQUAPERLE. 	500	17225.2	23 €	
Stierka SanSwiss plastová	Šírka (mm)	Typ		 UNIVERZÁLNY
<ul style="list-style-type: none"> • Praktická stierka pre ľahké a rýchle čistenie skiel • Balenie po 10 ks; dodáva sa iba celé balenie 	200	13017.10	4 €	
Stierka SanSwiss kovová	Šírka (mm)	Typ		 UNIVERZÁLNY
<ul style="list-style-type: none"> • Luxusná stierka z nerezovej ocele pre ľahké a rýchle čistenie skiel • Vráťane dvoch možností uchytania • Balenie po 1ks 	200	13037	25 €	
Clean & Shine - čistiaca a ochranná pasta na vaničky z liateho mramoru	Objem	Typ		 UNIVERZÁLNY
CLEAN & SHINE čistiaci koncentrát: leští a chráni povrchy v kúpeľni bez poškodenia. Tvrdým povrchom, ako sú chróm, porcelán, plast, liaty mramor či sklá, dodá krásny lesk.	150 g	CSHINE	14 €	
SanSwiss opravná sada	Typ			 UNIVERZÁLNY
Opravná sada na biele vaničky z liateho mramoru (dvojfázový epoxidový tmel)	REPAIRKIT		31 €	

DOPLNKY

STABILIZAČNÉ VZPERY

Typová séria	Popis	Objednávaci kód	Cena
PUR	Stabilizačná vzpera, možno skrátiť na mieru stena - sklo, dĺžka 1250 mm	SMG2.10.1250	116 €
PUR	Stabilizačná vzpera, možno skrátiť na mieru stena - sklo + T-kus, dĺžka 1600 mm	SMGT2.10.1600	163 €
PUR	Stabilizačná vzpera, možno skrátiť na mieru stena - stena + T-kus, dĺžka 1600 mm	SMMT2.10.1600	163 €
PUR	Stabilizačná vzpera, možno skrátiť na mieru stena - stena + T-kus, dĺžka 2000 mm	SMMT2.10.2000	163 €
PUR	Stabilizačná vzpera, možno skrátiť na mieru sklo - sklo, dĺžka 1250 mm	SGG2.10.1250	116 €
PUR	Stabilizačná vzpera, možno skrátiť na mieru sklo - sklo + T-kus, dĺžka 1600 mm	SGGT2.10.1600	163 €

STABILIZAČNÉ VZPERY

Typová séria	Popis		Objednávaci kód	Cena
ANNEA	Stabilizačná vzpera, možno skrátiť na mieru stena - sklo, dĺžka 1500 mm		SMGA.06.1500 (čierna matná)	72 €
ANNEA	Stabilizačná vzpera, možno skrátiť na mieru stena - sklo + T-kus, dĺžka 1500 mm		SMGTA.06.1500 (čierna matná)	95 €
ANNEA	Stabilizačná vzpera, možno skrátiť na mieru stena - stena + T-kus, dĺžka 1500 mm		SMMA.06.1500 (čierna matná)	81 €
SOLINO	Stabilizačná vzpera, možno skrátiť na mieru stena - sklo, dĺžka 1500 mm		SMGS.50.1500 (aluchróm) SMGS.06.1500 (čierna matná)	72 €
SOLINO	Stabilizačná vzpera, možno skrátiť na mieru stena - sklo + T-kus, dĺžka 1500 mm		SMGTS.50.1500 SMGTS2.50.1500 (SOL31+SOLT3) (aluchróm) SMGTS.06.1500 SMGTS2.06.1500 (SOL31+SOLT3) (čierna matná)	95 €
SOLINO	Stabilizačná vzpera, možno skrátiť na mieru stena - sklo + T-kus, dĺžka 1600 mm		SMGTS.50.1600 (aluchróm) SMGTS.06.1600 (čierna matná)	95 €
SOLINO	Stabilizačná vzpera, možno skrátiť na mieru stena - stena + T-kus, dĺžka 1500 mm		SMMS.50.1500 SMMS2.50.1500 (SOL31) (aluchróm) SMMS.06.1500 SMMS2.06.1500 (SOL31) (čierna matná)	81 €
EASY	Stabilizačná vzpera, možno skrátiť na mieru stena - sklo, dĺžka 1250 mm		SMGE2.50.1250 (EASY STR4P6B, sklo 6 mm) (aluchróm)	72 €







STROPNÉ VZPERY

Typová séria	Popis	Typ	Farba	Dĺžka	Cena
DIVERA	Stropná vzpera, možno skrátiť na mieru dĺžka 1500 mm	Typ	50=aluchróm	mm	
		D22SDK	.50.	1500	37 €
		Typ	06=čierna matná 09=biela matná 50=aluchróm	mm	
EASY	Stropná vzpera, možno skrátiť na mieru dĺžka 1000 mm	SD8	.xx.	1000	71 €

DOPLNKY

ROHOVÉ VZPERY / FIXNÝ DIEL K ROHOVÝM VZPERÁM

DOSTUPNÉ DO
2 TÝŽŇOV

Typová séria	Popis		Objednávací kód	Cena
PUR	Rohová vzpera, dĺžka 300 mm, chróm		RP2.10.300	84 €
PUR	Rohová vzpera, dĺžka 500 mm, chróm		RP2.10.500	100 €
DIVERA	Rohová vzpera, možno skrátiť na mieru stena - sklo chróm, dĺžka 500 mm		D22EV1.10.500	56 €
DIVERA	Rohová vzpera, možno skrátiť na mieru sklo - sklo chróm, dĺžka 500 mm		D22EV2.10.500	56 €
DIVERA	Fixný diel na rohový vzperu pre uchytienie na sklo, chróm		D22FPG.10	14 €
SWING-LINE	Rohová vzpera pre bočnú stenu, možno skrátiť na mieru dĺžka 500 / 1000 mm		RSL.50.500	66 €
			RSL.50.1000	77 €

Typová séria	Popis	Typ	Farba	Dĺžka	Cena
		Kód	01=matný elox 04=biela 50=aluchróm	mm	

TOP-LINE	Rohová vzpera pre bočnú stenu, možno skrátiť na mieru		EVT6	.xx.	500	66 €
			EVT6	.xx.	1000	77 €

Typová séria	Popis	Typ		mm	
			06=čierna matná 09=biela matná 50=aluchróm 12=zlatá lesklá		

CADURA	Rohová vzpera		RCA	.xx.	500	66 / 84 €
			RCA	.xx.	1000	77 / 100 €

Typová séria	Popis	Typ		mm	
			06=čierna matná 09=biela matná 50=aluchróm		

EASY	Rohová vzpera		RE	.xx.	1000	77 €
------	---------------	---	-----------	-------------	-------------	------

PLASTOVÉ TESNENIA

Pri objednávke tesnenia zadajte vždy objednávaci kód dverí alebo číslo vašej zákazky.

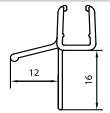
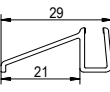
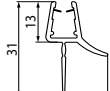
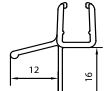
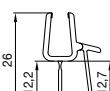
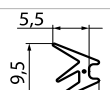
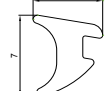
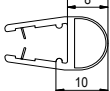
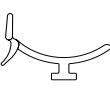
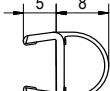
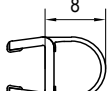
Tesnenia	Dĺžka (mm)	Objednávaci kód	Typová séria										Cena							
		Typ	PUR	CADURA	ESCURA	DIVERA	SWING-LINE	SWING-LINE F	TOP LINE	TOP-LINE S	ANNEA	SOLINO	EASY	ks/pár	set 5 ks	set 10 ks				
VODOROVNÉ TESNENIE	Vodorovné tesnenie pre 6mm sklá (pre montáž bez prahovej lišty)		1000	51206.KD.1000 (ks) 51206.KD5.1000 (set 5 ks) 51206.KD10.1000 (set 10 ks)					•	•							28 €	109 €	191 €	
	Vodorovné tesnenie pre 6mm sklá		862 941 604	51602.KD.180 (ks) 51602.KD5.180 (set 5 ks) 51602.KD10.180 (set 10 ks) 51602CAS.KD (ks) 51602CAS.KD5 (set 5 ks) 51602CAS.KD10 (set 10 ks) 51602CAE.KD (pár) 51602CAE.KD5 (set 5 párov) 51602CAE.KD10 (set 10 párov)		•					•	•					28 €	109 €	191 €	
	Vodorovné tesnenie pre 6mm sklá		1000	51702.KD.1000 (ks) 51702.KD5.1000 (set 5 ks) 51702.KD10.1000 (set 10 ks)												•		28 €	109 €	191 €
	Vodorovné tesnenie pre 8mm sklá		1000	52202.KD.1000 (ks) 52202.KD5.1000 (set 5 ks) 52202.KD10.1000 (set 10 ks)	•													28 €	109 €	191 €
	Vodorovné tesnenie pre 6mm sklá		1000	52203.KD.1000 ¹⁾ (ks) 52203.KD5.1000 ¹⁾ (set 5 ks) 52203.KD10.1000 ¹⁾ (set 10 ks) 52203U.KD.1000.F ²⁾ (ks) 52203U.KD5.1000.F ²⁾ (set 5 ks) 52203U.KD10.1000.F ²⁾ (set 10 ks) 52203U2.KD.1000.F ³⁾ (ks) 52203U2.KD5.1000.F ³⁾ (set 5 ks) 52203U2.KD10.1000.F ³⁾ (set 10 ks) 52203U3.1000.F ⁴⁾ (ks)		•	•		•	•	•	•	•	•				28 €	109 €	191 €
	Vodorovné tesnenie		1000	82212.KD (ks) 82212.KD5 (set 5 ks) 82212.KD10 (set 10 ks)										•				28 €	109 €	191 €
ZVISLÉ TESNENIE	Zvislé tesnenie pre ukončovaci profil		2000	31107.KD.2000 (ks) 31107.KD5.2000 (set 5 ks) 31107.KD10.2000 (set 10 ks)		•	•								•		28 €	109 €	191 €	
	Zvislé tesnenie pre 6mm/8mm sklá		2000	51205.KD.2000 (ks) 51205.KD5.2000 (set 5 ks) 51205.KD10.2000 (set 10 ks)	•													28 €	109 €	191 €
	Zvislé tesnenie		1953	51300.KD.1953 (ks) 51300.KD5.1953 (set 5 ks) 51300.KD10.1953 (set 10 ks)					•	•								28 €	109 €	191 €
	Zvislé tesnenie pre 8mm sklá		2000	51405.KD.2000 (ks) 51405.KD5.2000 (set 5 ks) 51405.KD10.2000 (set 10 ks)	•		•								•			28 €	109 €	191 €
	Zvislé tesnenie pre 6mm sklá		2000	51406.KD.2000 (ks) 51406.KD5.2000 (set 5 ks) 51406.KD10.2000 (set 10 ks)											•			28 €	109 €	191 €

POZNÁMKY



- 1) - 52203.1000 BEZ FRÉZOVANIA
- 2) - 52203U.1000.F S FRÉZOVANÍM L I R 90° PRE MONTÁŽ S MAGNETICKÝM TESNENÍM 42352
- 3) - 52203U2.1000.F S FRÉZOVANÍM L I R 180° PRE MONTÁŽ S MAGNETICKÝM TESNENÍM 42356
- 4) - 52203U3.1000.F - V3.SOL.50

Rozmery v mm. Ceny v EUR bez DPH.

DOPLNKY

PLASTOVÉ TESNENIA

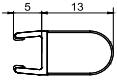
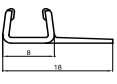
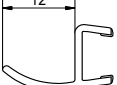
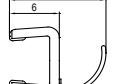
Pri objednávke tesnenia zadajte vždy objednávací kód dverí alebo číslo vašej zákazky.

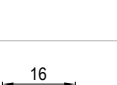
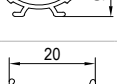
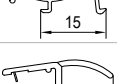
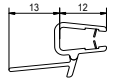
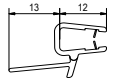
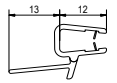
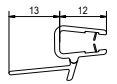
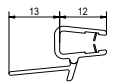
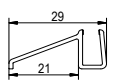
Tesnenia	Dĺžka (mm)	Objednávací kód	Typová séria										Cena								
			Typ	PUF	CADURA	ESCURA	DIVERA	SWING-LINE	SWING-LINE F	TOP LINE	TOP-LINE S	ANNEA	SOLINO	EASY	ks/pár	set 5 ks /párov	set 10 ks /párov				
ZVISLÉ TESNENIE	Zvislé tesnenie pre 6mm sklá		2000	52103.KD.2000 (ks) 52103.KD5.2000 (set 5 ks) 52103.KD10.2000 (set 10 ks)		●											28 €	109 €	191 €		
	Zvislé tesnenie pre 6mm sklá		2000	52110.KD.2000 (ks) 52110.KD5.2000 (set 5 ks) 52110.KD10.2000 (set 10 ks)		●											28 €	109 €	191 €		
	Zvislé tesnenie pre 8mm sklá		2000	53100.KD.2000 (ks) 53100.KD5.2000 (set 5 ks) 53100.KD10.2000 (set 10 ks)		●											28 €	109 €	191 €		
	Zvislé tesnenie pre 6mm sklá		1959	53101.KD.1959 (ks) 53101.KD5.1959 (set 5 ks) 53101.KD10.1959 (set 10 ks)						●					●		28 €	109 €	191 €		
	Zvislé tesnenie pre 6mm sklá		1900	82205.KD.TOPS2 (ks) 82205.KD5.TOPS2 (set 5 ks) 82205.KD10.TOPS2 (set 10 ks)														28 €	109 €	191 €	
			2000	82205.KD.TLS2 (ks) 82205.KD5.TLS2 (set 5 ks) 82205.KD10.TLS2 (set 10 ks)															28 €	109 €	191 €
	Zvislé tesnenie pre 6mm sklá		2000	82206.KD (ks) 82206.KD5 (set 5 ks) 82206.KD10 (set 10 ks)														28 €	109 €	191 €	
	Zvislé tesnenie		1837	82303.KD.1837 (ks) 82303.KD5.1837 (set 5 ks) 82303.KD10.1837 (set 10 ks)														28 €	109 €	191 €	
Zvislé tesnenie pre 6mm sklá (pro PURB, PUB2)		1910	93100.KD		●												28 €	-	-		
OBLÚKOVÉ TESNENIE	Vodorovné oblúkové tesnenie pre PU4 a PU4P Rádus 500 mm		Oblúkové tesnenie	51402.KD.P4.50 (pár) 51402.KD5.P4.50 (set 5 párov) 51402.KD10.P4.50 (set 10 párov)		●											39 €	153 €	268 €		
	Vodorovné oblúkové tesnenie pre PU4 a PU4P Rádus 550 mm		Oblúkové tesnenie	51402.KD.P4.55 (pár) 51402.KD5.P4.55 (set 5 párov) 51402.KD10.P4.55 (set 10 párov)		●											39 €	153 €	268 €		
	Vodorovné oblúkové tesnenie pre P3 a P3P (D=pravé/G=ľavé) Rádus 500/500 mm		Oblúkové tesnenie	51402.P3.50D (ks) 51402.P3.50G (ks) 51402.P3.55D (ks) 51402.P3.55G (ks)		●											39 €	-	-		
	Vodorovné oblúkové tesnenie pre SLR Rádus 500/500 mm		Oblúkové tesnenie	51402.SL.50 (pár) 51402.SL.55 (pár)														39 €	-	-	
	Vodorovné oblúkové tesnenie pre TER Rádus 500/500 mm		Oblúkové tesnenie	51402.TER.50 (pár) 51402.TER.55 (pár)														39 €	-	-	
	Vodorovné oblúkové tesnenie pre TLSR Rádus 550 mm		Oblúkové tesnenie	51602.KD.TLSR.55 (pár) 51602.KD5.TLSR.55 (set 5 párov) 51602.KD10.TLSR.55 (set 10 párov)														39 €	153 €	268 €	

MAGNETICKÉ TESNENIA / PLASTOVÁ KRYCIA LIŠTA

Pri objednávke tesnenia zadajte vždy objednávaci kód dverí alebo číslo vašej zákazky.

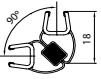
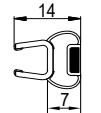
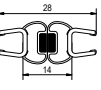
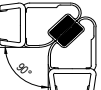
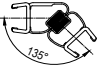
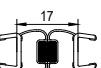
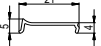
Tesnenia	Dĺžka (mm)	Objednávaci kód	Typová séria										Cena			
			Typ	PUR	CADURA	ESCUJA	DIVERA	SWING-LINE	SWING-LINE F	TOP LINE	TOP-LINE S	ANNEA	SOLINO	EASY	ks/pár	set 5 ks /párov
MAGNETICKÉ TESNENIA	Zvislé magnetické tesnenie 90° pre 6mm sklá 	2000	42352.KD.2000 (pár) 42352.KD5.2000 (set 5 párov) 42352.KD10.2000 (set 10 párov)		●	●		●	●	●	●	●	●	47 €	188 €	329 €
	Zvislé magnetické tesnenie 180° pre 6mm sklá 	2000	42356.KD.1 (ks) 42356.KD5.1 (set 5 ks) 42356.KD10.1 (set 10 ks)		●					●	●			28 €	109 €	191 €
	Zvislé magnetické tesnenie 180° pre 6mm sklá 	2000	42356.KD.2000 (pár) 42356.KD5.2000 (set 5 párov) 42356.KD10.2000 (set 10 párov)	●	●	●		●	●	●	●	●	●	47 €	188 €	329 €
	Zvislé magnetické tesnenie 90° pre 8mm sklá 	2000	52352.KD (pár) 52352.KD5 (set 5 párov) 52352.KD10 (set 10 párov)	●										47 €	188 €	329 €
	Zvislé magnetické tesnenie 135° pre 8mm sklá 	2000	52352.KD.135 (pár) 52352.KD5.135 (set 5 párov) 52352.KD10.135 (set 10 párov)	●										47 €	188 €	329 €
	Zvislé magnetické tesnenie 180° pre 8mm sklá 	2000	52356.KD (pár) 52356.KD5 (set 5 párov) 52356.KD10 (set 10 párov)	●										47 €	188 €	329 €
KRYCIA LIŠTA	Plastová krycia lišta zvislého profilu na stenu 	2000	Sivá: 62100.KD.1 (ks) 62100.KD5.1 (set 5 ks) 62100.KD10.1 (set 10 ks)													
			Biele: 62100.KD.4 (ks) 62100.KD5.4 (set 5 ks) 62100.KD10.4 (set 10 ks)	●	●	●		●	●						28 €	109 €
			Čierna: 62100.KD.2 (ks) 62100.KD5.2 (set 5 ks) 62100.KD10.2 (set 10 ks)													

DOPLNKY

DOPLNKOVÉ PROFILY

Pri objednávke profilov zadajte vždy objednávaci kód dverí alebo číslo vašej zákazky.

DOSTUPNÉ DO
2 TYŽDŇOV

PRODUKTY
SKLADOM

Profil	Typ	Farba	Výška	Typová séria										Cena						
				Objednávaci kód	01=matný elox 04=biela 06=čierna matná 50=aluchróm	SM1= Zvláštne rozmery (mm)	PUR	CADURA	ESCURA	DIVERA	SWING-LINE	SWING-LINE F	TOP LINE		TOP-LINE S	ANNEA	SOLINO	EASY		
Stohovací profil k rozšíreniu dverí alebo bočnej steny ku stene o 25 mm SOLT1, SOLT3, pevný diel SOL31	ACA1	.06. alebo .50.	1984																	
Stohovací profil k rozšíreniu dverí alebo bočnej steny ku stene o 25 mm SOLT2, pevný diel SOL13, SOL1, SOL2, dvere SOL3, SOLF1, SOLF13, SOR, pevný diel AN13 a ANR, ANT			2000												•	•			52 €	
15mm aluchrómový rozširovací profil (pre vyrovnávací profil)	ACP1	.50.	2000	•													82 €			
Profil k rozšíreniu dverí na strane držadla alebo bočnej steny ku stene kúpeľne o 25 mm	ACSL1	.50.	1948					•	•								60 €			
			SM1					•	•											
Profil k rozšíreniu dverí na strane pántov ku stene kúpeľne o 25 mm	ACSL2	.50.	1942					•	•								60 €			
			SM1					•	•											
Rozširovací profil k rozšíreniu dverí alebo bočnej steny ku stene kúpeľne o 25 mm	ACT1	.04. alebo .06. alebo .50.	1898										•				29 €			
			1998												•			35 €		
			SM1												•	•		35 €		
			1898											•					29 €	
			1998													•			35 €	
			SM1													•	•		35 €	
			1998														•		35 €	
			SM1														•	•	35 €	
			1898														•			29 €
			1998														•			35 €
			SM1														•	•		35 €
			Rozširovací profil k rozšíreniu dverí alebo bočnej steny ku stene kúpeľne o 40 mm	ACT2	.04. alebo .06. alebo .50.	1898														33 €
1998																•		40 €		
SM1																•	•		40 €	
1898																	•		33 €	
1998																	•		40 €	
SM1																	•	•	40 €	
1998																	•		40 €	
SM1																	•	•	40 €	
1898																	•			33 €
1998																	•			40 €
SM1																	•	•		40 €
Rozširovací profil 25 mm pre dvere (okrem D22K a D22S3) a bočnej steny	AD221	.50.				2000					•									28 €
Rozširovací profil 25 mm pre dvere D22K a D22S3	AD222	.50.	2000					•									59 €			
			SM1					•										68 €		
Sada 2 profilov na upevnenie jednej strany dverí alebo bočnej steny do steny pod uhlom 0 až 180°	D22WT1	.50.	2000					•									131 €			
			SM1					•										171 €		
Sada 3 profilov na spojenie dverí a bočnej steny pod uhlom 90° až 180°	D22WT2	.50.	2000					•									138 €			
			SM1					•										179 €		
Profil k postrannému upevneniu dverí alebo bočnej steny (VSP profil nie je súčasťou, nutné objednať zvlášť)	D22EP	.50.	2000					•									80 €			
			SM1					•										98 €		

DOPLNKOVÉ PROFILY

Pri objednávke profilov zadajte vždy objednávaci kód dverí alebo číslo vašej zákazky.

Profil	Typ	Farba	Výška	Typová séria										Cena				
				PUR	CADURA	ESCUIRA	DIVERA	SWING-LINE	SWING-LINE F	TOP LINE	TOP-LINE S	ANNEA	SOLINO		EASY			
Rozširovací profil 24 mm pre dvere CA1C, CA31C, CA2C, ES1C, AN1C	ECA	.06.	1997														48 €	
		.09.	SM1	•	•							•					58 €	
		.50.																
Aluchrómový L-profil k upevneniu dverí alebo bočnej steny	EP1	.50.	2000	•													86 €	
			SM1	•														
Profil k postrannému upevneniu do steny	EPB	.06.	1984									•	•				81 €	
			2000								•	•						
			SM1							•	•							
		.50.	1984	•		•								•	•			
			2000	•		•									•	•		
Profil na postranné upevnenie dverí na strane pántov do steny (s rozširovacím profilom VSP)	EPE	.06.	2000													•	75 €	
			.09.	SM1												•		
			.50.															
Profil k upevneniu dverí alebo bočnej steny pod uhlom 90° (VSP profil nie je súčasťou, nutné objednať zvlášť)	EPT	.04.	1898								•						68 €	
			1998								•	•						
			SM1							•	•							
			1898							•	•							
			1998							•	•							
			SM1							•	•							
			1898							•	•							
			1998							•	•							
Spojovací profil pre dvere a bočnú stenu v rovine	PFL	.04.	1898								•	•					68 €	
			SM1							•	•							
			1898							•	•							
			SM1							•	•							
			1898							•	•							
Profil k postrannému upevneniu dverí alebo bočnej steny	SE0	.04.	1898								•	•				66 €		
			2000							•	•							
			SM1							•	•							
		.50.	1898									•	•					
			2000									•	•					
			SM1									•	•					
Profil na postranné upevnenie dverí na strane madla alebo bočnej steny do steny kúpeľne (s rozširovacím profilom VSP)	SESL1	.50.	1948					•	•							78 €		
			SM1					•	•									
Profil k postrannému upevneniu dverí na strane pántov ku stene (s rozširovacím profilom VSP)	SESL2	.50.	1941					•	•							78 €		
			SM1					•	•									

DOPLNKY

DOPLNKOVÉ PROFILY A DIELY

Pri objednávke profilov zadajte vždy objednávaci kód dverí alebo číslo vašej zákazky.

Profil	Typ	Farba	Výška	Typová séria										Cena										
				Objednávaci kód	01=matný elox	10=chróm	04=biela	06=čierna matná	09=biela matná	50=aluchróm	SM1=Zvláštne rozmery (mm)	PUR	CADURA		ESCURA	DIVERA	SWING-LINE	SWING-LINE F	TOP LINE	TOP-LINE S	ANNEA	SOLINO	EASY	
Sada 4 profilov ku spojeniu dverí a bočných stien u T-montáže (Nutné objednať s atypickou bočnou stenou)	TEO	.01.	1898 SM1													●						117 €		
		.04.	1948 SM1													●	●							
		.50.	1898 SM1														●	●						
Spojovací diel pre spojenie dvoch stabilizačných vzpier (pre spojenie dvoch samostatných pevných stien STR4P)	VT90.	06 09 10																			●	44 €		
Spojovací diel pre stabilizačné vzpery - iba pre BTK1H	VTBTK	.10											●									22 €		
Nastaviteľný uhlový diel na uchytenie rohovej vzpery do skosenia	VW4	.10																			●	23 €		
Nastaviteľný uhlový diel na uchytenie skla do skosenia	VW5	.10																			●	18 €		
Profil k upevneniu dverí na strane madla alebo bočnej steny ku stene kúpeľne v uhle 0° až 90°	WGSL1 ¹⁾	.50.	1948 SM1										●									74 € 84 €		
Profil k upevneniu dverí na strane pántov ku stene kúpeľne v uhle 0° až 90°	WGSL2 ¹⁾	.50.	1941 SM1																			74 € 84 €		
Profil k upevneniu dverí na strane madla alebo bočnej steny ku stene kúpeľne pod uhlom 90 až 180°	WGSL3 ¹⁾	.50.	1948 SM1																			74 € 84 €		
Profil k upevneniu dverí na strane pántu ku stene kúpeľne pod uhlom 90 až 180°	WGSL4 ¹⁾	.50.	1941 SM1																			74 € 84 €		
Sada 2 profilov k upevneniu bočnej steny s L kovaním pod uhlom 0 až 90°	WPB1	.50.	2000 SM1																			88 €		
Spojovací profil WPE pre L-montáž (spojenie dvoch samostatných pevných stien STR4P)	WPE	.06.																						
		.09.	2000																			●	84 €	
		.50.																						
Sada 2 profilov k upevneniu bočnej steny pod uhlom 0° až 90°	WPF1	.50.	2000 SM1																			88 €		
Sada 2 profilov k upevneniu bočnej steny pod uhlom 90° až 180°	WPF2	.50.	2000 SM1																			88 €		
Profil s magnetickým tesnením nastaviteľný pod uhlom 0 až 90°	WPM1	.50.	2000 SM1																			88 €		

POZNÁMKY

1) - PRI POUŽITÍ WGSL1, WGSL2, WGSL3 A WGSL4 V KOMBINÁCII SO ŠTANDARDNÝMI DIELMI JE PRESTAVITELNOSŤ OD 0 DO +25 MM.

DOPLNKOVÉ PROFILY

Pri objednávke profilov zadajte vždy objednávaci kód dverí alebo číslo vašej zákazky.

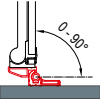
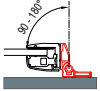
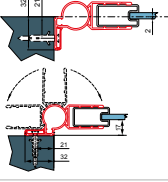
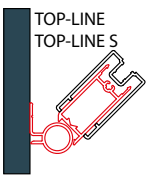
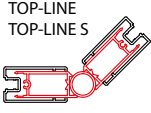
Profil	Objednávaci kód	Farba	Výška	Typová séria										Cena							
				PUR	CADURA	ESCUURA	DIVERA	SWING-LINE	SWING-LINE F	TOP LINE	TOP-LINE S	ANNEA	SOLINO		EASY	kus					
Sada 2 profilov k upevneniu dverí pod uhlom 0 až 90° 	WPT1	.50.	2000	●															88 €		
			SM1	●																	
Sada 2 profilov k upevneniu dverí pod uhlom 90 až 180° 	WPT2	.50.	2000	●															88 €		
			SM1	●																	
Profil na pripevnenie dverí alebo steny pod uhlom 	WTS1	.06.	1984													●	●				
			2000													●	●				
			SM1													●	●				
			1984														●	●			
			2000														●	●			
			SM1														●	●			
Sada 2 profilov k upevneniu dverí alebo bočnej steny ku stene kúpeľne pod uhlom 0 až 90° 	WTT3	.01.	1898								●								65 €		
			1998								●									84 €	
			SM1								●	●								84 €	
			1898									●									65 €
			1998									●									84 €
			SM1									●	●								84 €
			1898										●								65 €
			1998										●								84 €
			SM1										●	●							84 €
			1898											●							65 €
			1998											●							84 €
			SM1											●	●						84 €
Sada 3 profilov ku spojeniu dverí a bočnej steny pod uhlom 90 až 180° 	WTT4	.01.	1898								●								65 €		
			1998								●									84 €	
			SM1									●	●							84 €	
			1898										●								65 €
			1998										●								84 €
			SM1										●	●							84 €
			1898											●							65 €
			1998											●							84 €
			SM1											●	●						84 €
			1898												●						65 €
1998												●						84 €			
SM1												●	●					84 €			

DOPLNKY

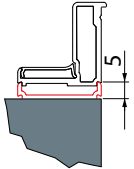

DOPLNKOVÉ PROFILY

Pri objednávke profilov zadajte vždy objednávaci kód dverí alebo číslo vašej zákazky.

Profil	Typ	Farba	Výška	Typová séria										Cena											
				PUR	CADURA	ESCURA	DIVERA	SWING-LINE	SWING-LINE F	TOP LINE	TOP-LINE S	ANNEA	SOLINO		EASY										
<p>Rozširovací profil (v kombinácii s doplnkovými profilmi EP1, EPE, EPB, EPT, D22EP, SESL1, SESL2)</p> 	VSP	01 =matný elox 04 =biela 06 =čierna matná 50 =aluchróm	SM1 = Zvláštne rozmery (mm)																	30 €					
							1898																		
							1941																		
						.01.	1948																		
							1984																		
							1998																		
							SM1																		
							1898																		
							1941																		
						.04.	1948																		
							1984																		
							1998																		
							SM1																		
							1898																		
						.06.	1984																		
							1998																		
							2000																		
							SM1																		
							1898																		
			1941																						
			1948																						
		.50.	1984																						
			1998																						
			2000																						
			SM1																						
			1898																						
			1941																						
			1948																						
			1984																						
			1998																						
			2000																						
			SM1																						

INSTALAČNÉ SETY, PRAHOVÉ LIŠTY

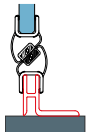
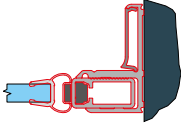
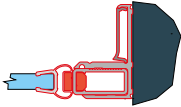
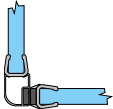
Pri objednávke instalačného setu/prahovej lišty zadajte vždy objednávaci kód dverí alebo číslo vašej zákazky.

Profil	Typ	Farba	Výška	Typová séria										Cena						
				Objednávaci kód	06=čierna matná 09=biela matná 12=zlatá lesklá 50=aluchróm	SM1= Zvláštne rozmery (mm)	PUR	CADURA	ESCUJRA	DIVERA	SWING-LINE	SWING-LINE F	TOP LINE		TOP-LINE S	ANNEA	SOLINO	EASY		
Inštalačný set pre montáž dverí do niky		V.ESC	.50	2000														68 €		
		V.ANE	.06	2000															41 €	
Inštalačný set pre montáž dverí do niky		V.SOL	.06	1984														41 €		
		V.SOL.SM1	.50	do 1984															48 €	
			.06																90 €	
		Inštalačný set pre montáž dverí do niky otváranie von i dovnútra		V2.CA	.09															90 €
.12																			117 €	
.50																			90 €	
V2.CA.SM1	.06																			105 €
	.09																			105 €
	.50																			105 €
Inštalačný set pre montáž dverí do niky otváranie von i dovnútra		V2.SOL	.06															90 €		
			.50																104 €	
		V2.SOL.SM1	.06																	104 €
			.50																	104 €
Inštalačný set pre dvere s bočnou stenou otváranie von i dovnútra		V3.SOL																43 €		
																			43 €	
Prahová lišta pre optimálnu tesnosť		S.ANE	.06	1000														39 €		
		S.SOL	.06	1200															39 €	
			.50																39 €	
Prahová lišta pre optimálne tesnosť pre štvrtkruh		S.ANR50		500														59 €		
					550														59 €	
		S.SOR50	.06	500																59 €
					550															59 €
		S.SOR55	.50	500																59 €
					550															59 €

SPRCHOVÉ A VAŇOVÉ ZÁSTENY SANSWISS

Použitie

Výrobok je určený k zamedzeniu rozstreku vody pri osobnej hygiene osôb v obytných, verejných, zdravotníckych a priemyselných budovách. Predpokladaná životnosť výrobku je 60 000 otvorení pohyblivých častí.

Odporúčania pre montáž

Pri montáži je nutné vždy zohľadňovať vhodnosť kombinácie hmotnosti výrobku (zásteny), druhu muriva a použitia spojovacieho materiálu. Používajte len spojovací materiál vhodný pre dané murivo. Odporúčame vykonať montáž odbornou firmou.

Čistenie a údržba

Pevné ani pohyblivé časti výrobku nevyžadujú žiadnu údržbu. Pohyblivé diely vybavené kolieskovými pojazdami je možné namazať silikónovým olejom v spreji. Čistenie je možné vykonávať vodou a vhodnými čistiacimi prostriedkami. Žiadne súčasti výrobku sa nesmú čistiť pomocou čistiacich prostriedkov, ktoré obsahujú piesok a látky podobného charakteru. Časti výrobku vyrobené z plastov (napr. Polyamidové koncovky, PVC tesnenie či skla z umelej hmoty) sa nesmú čistiť pomocou čistiacich prostriedkov, ktoré obsahujú organické rozpúšťadlá (napr. Alkohol alebo acetón).

Úprava skla Aquaperle

Zásteny s ošetrením skla Aquaperle sa na vnútornej strane nesmú čistiť abrazívnymi čistiacimi prostriedkami (obsahujúcimi piesok a látky podobného charakteru), leptavými prostriedky, kyselinami a lúhmi. Tieto sklá je možné čistiť vodou a vysušiť jemnou handričkou alebo silikónovou stierkou. K bežnému čisteniu týchto skiel odporúčame špeciálny čistiaci prostriedok Glass Cleaner od spoločnosti SanSwiss, na viac znečistené sklá čistiace prostriedky Protect Cleaner a Power Cleaner od spoločnosti SanSwiss.

Zásteny s ošetrením skla Timeless sa na vnútornej strane nesmú čistiť abrazívnymi čistiacimi prostriedkami (obsahujúcimi piesok a látky podobného charakteru), leptavými prostriedky, kyselinami a lúhmi. Tieto sklá je možné čistiť vodou a vysušiť jemnou handričkou alebo silikónovou stierkou.

Záruka

Záruka sa vzťahuje na funkčné závady a vzhľadové chyby spôsobené chybou výrobu. Záruka sa nevzťahuje na závady spôsobené nesprávnou montážou, nevhodným spôsobom používania výrobku alebo pri nesprávnom spôsobe čistenia. Záručná lehota je 5 rokov od dátumu nákupu výrobku a začína plynúť v momente odovzdania tovaru kupujúcemu.

Životnosť niektorých komponentov, ako sú napr. PVC tesnenia, môže byť kratšia ako zákonná záručná doba (2 roky). Výrobca poskytne v rámci základnej záruky tento diel zadarmo s tým, že si zákazník vykoná jednoduchú montáž sám. V rámci predĺženej záruky výrobca zašle PVC tesnenia odplatne. U pojazďových koliesok a madiel garantujeme životnosť 5 rokov. V prípade reklamácie v dobe trvania predĺženej záruky zašle výrobca tento diel bezodplatne, jednoduchú montáž si vykoná zákazník sám. Z dôvodu obmedzenej dostupnosti pôvodného produktu pri predĺženej záruke môže byť doba dodania náhradného dielu dlhšia ako 30 dní, pričom sa výrobca zaväzuje, že doba dodania bude podľa jeho možnosti čo najkratšia. Výrobca si vyhradzuje právo dodať náhradný diel z aktuálnej produkcie s podobnými technickými parametrami v rovnakej kvalite.

V rámci predĺženej záruky nad rámec 24 mesiacov od dátumu zakúpenia má výrobca výlučné právo voľby spôsobu riešenia reklamácie a to týmito spôsobmi: opravou vady, výmenou chybných dielov alebo finančným plnením v zodpovedajúcom rozsahu a dôležitosti predmetnej vady.

Servis

S požiadavkami na záručný a pozáručný servis sa obráťte na predajcu. Ak by predajca nebol schopný servis zaistiť, obráťte sa na výrobcu.

Odstránenie nepoužiteľného výrobku - odpadu

Nepoužiteľný výrobok sa stáva odpadom a pre jeho odstránenie platia ustanovenia zákona o odpadoch v platnom znení.

Všetky dokumenty nájdete na webovej stránke www.sanswiss.sk

- CE certifikát
- Vyhlásenie o parametroch

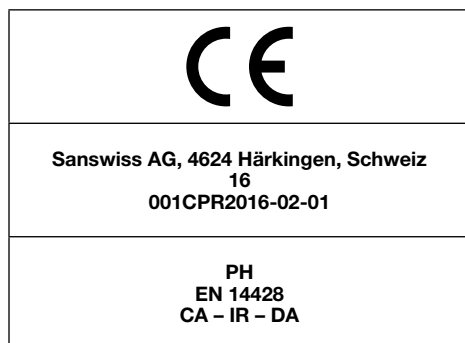

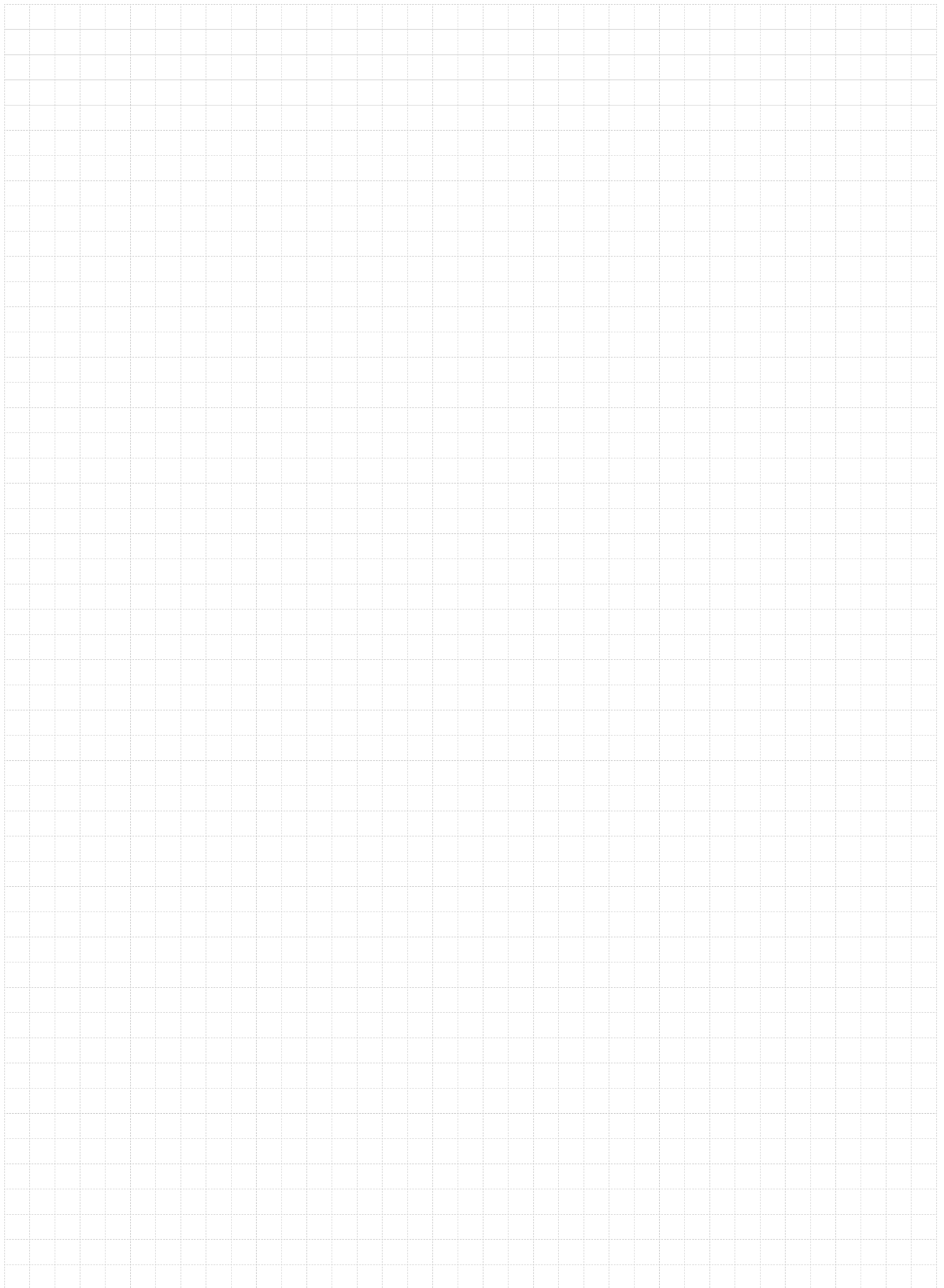

Obchodné oddelenie

SanSwiss s.r.o.
Popovická 1123
CZ - 506 01 Jičín

Tel.: +420 / 493 644 644
prodej@sanswiss.cz
www.sanswiss.sk

Obchodná a marketingová riaditeľka

Mgr. Hana Moravcová

Tel.: +420 / 493 644 422
hana.moravcova@sanswiss.cz

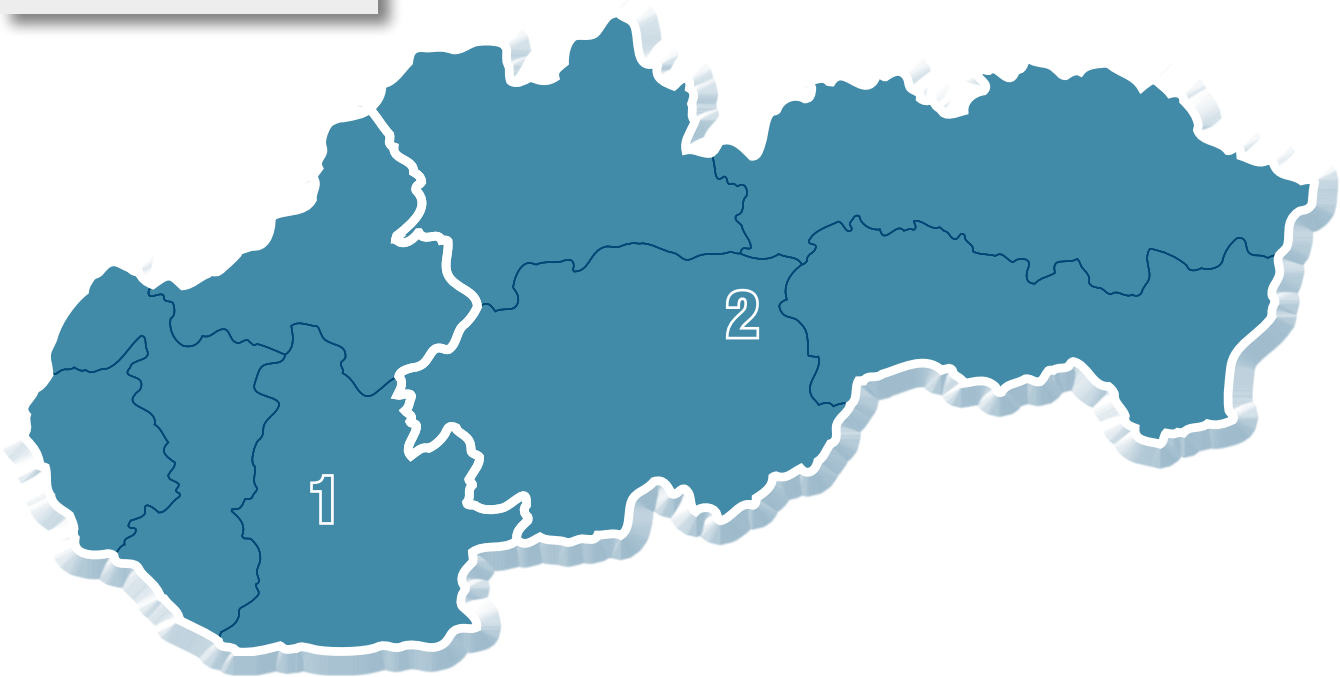

Regionálne obchodné zastúpenie

Marián Mazáň

1

Mobil: +421 / 914 333 690
marian.mazan@sanswiss.cz

Ing. Igor Nechala

2

Mobil: +421 / 905 998 833
igor.nechala@sanswiss.cz

Vedúci obch. oddelenia

Jan Sochor

Tel.: +420 / 493 644 426
jan.sochor@sanswiss.cz

Obchodné oddelenie

Karel Neckar

Tel.: +420 / 493 644 420
karel.neckar@sanswiss.cz

Reklamačné oddelenie

Miloš Skřivánek

Tel.: +420 / 493 644 453
reklamace@sanswiss.cz

Servisné oddelenie

Patrik Hopak

Mobil: +420 / 602 119 018
Tel.: +420 / 493 644 462
prodej@sanswiss.cz

Projektový manažér

Lukáš Koutský

Mobil: +420 / 725 105 984
projekty@sanswiss.cz

Soňa Papayová

Tel.: +420 / 493 644 425
sona.papayova@sanswiss.cz

Marketing

Martina Prokešová

Tel.: +420 / 493 644 421
Mobil: +420 722 980 345
martina.prokesova@sanswiss.cz

Eva Kořínková

Tel.: +420 / 493 644 450
eva.korinkova@sanswiss.cz

Filip Odvárko

Tel.: +420 / 493 644 417
filip.odvarko@sanswiss.cz

Pavčina Zumrová

Tel.: +420 / 493 644 427
pavlina.zumrova@sanswiss.cz



TRADIČNÝ ČESKÝ VÝROBCA SPRCHOVÝCH ZÁSTEN A VANIČIEK.
ŠPECIALISTA NA ATYPICKÉ RIEŠENIA.



Popovická 1123 | CZ - 506 01 JIČÍN

+420 / 493 644 644 | prodej@sanswiss.cz

www.sanswiss.sk

[/sanswiss_czechrepublic](https://www.instagram.com/sanswiss_czechrepublic) | [/sanswiss_official](https://www.linkedin.com/company/sanswiss_official)

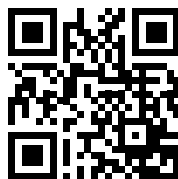

Platnosť od 1. 4. 2022 do 31. 3. 2023 | Copyright 2022 | 300.PL.2022/3.SK.EUR

Popis a technické údaje v tomto cenníku sú nezáväzná a nemožno ich považovať za záruku skutočných parametrov výrobkov.
Odchýlky medzi vyobrazeniami a výrobkami sú možné.
Vzhľadom k možnému ďalšiemu vývoju výrobkov si vyhradzuje právo na technické zmeny alebo vylepšenia bez oznámenia.
Za tlačové chyby alebo chybné údaje nepreberáme žiadnu zodpovednosť.

VYSVETLIVKY K PIKTOGRAMOM

**SAFETY
GLASS**
8 mm

Bezpečnostné sklo,
hrúbka skla v mm



Počet variant skiel



**AQUA
PERLE**

Antiplaková úprava
Aquaperle



Skosenie / Výrez



Zvláštne rozmery



Štandardná
výška 2000 mm



Séria PUR:
Atypická výška
do 2500 mm



Maximálna šírka dverí



Maximálna šírka
bočnej steny
1200 mm



Rádus



Spĺňa normu
na sprchové zásteny
EN 14428:2008+A1



Dvere i bočnú stenu
možno namontovať
ako pravé alebo ľavé



Dostatočná šírka
pre pohodlný vstup



Soft open/close systém
u posuvných dverí



Ľahšie čistenie vďaka
integroványm pántom so
zdvihovým mechanizmom



Max. zaťaženie
120 kg

**BLACK
LINE**

BLACK LINE:
Pohľadové diely
v čiernej matnej farbe (06)

**WHITE
LINE**

WHITE LINE:
Pohľadové diely
v bielej matnej farbe (09)

**GOLD
LINE**

GOLD LINE:
Pohľadové diely
v zlatej farbe (12)



ČÍRE A TÓNOVANÉ SKLÁ



07 - číre



08 - Parsol Bronz



20 - Parsol šedé

DEKOROVANÉ SKLÁ



22 - Durlux



30 - Mastecarré



87 - Screen

SKLÁ S DIGITÁLNOU TLAČOU



82 - Japan



89 - Loft 89



90 - Loft 90

SKLÁ SO SIEŤOTLAČOU



49 - Satén

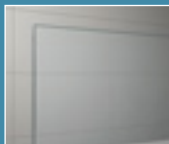

51 - linia



68 - Shade



69 - Loft 69



73 - Loft 73



81 - Brume



88 - biele linky

SKLÁ S CHRÓMOVÝM DEKOROM



61 - mriežka



62 - stromy

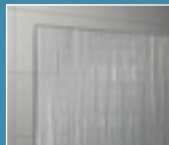

67 - vertikálne línie

POVRCHOVÉ ÚPRAVY PROFILOV ŠTANDARDNÉ FARBY



10 - Chróm

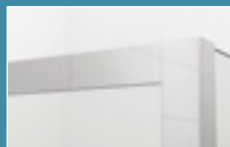

50 - Aluchróm

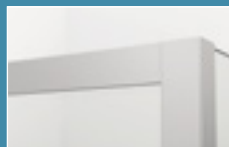

01 - Matný elox



04 - Biela

ŠPECIÁLNE FARBY

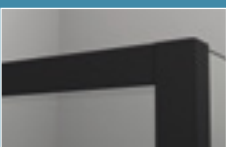

06 - Čierna matná



09 - Biela matná



12 - Zlatá lesklá